



YSP-3000

Digital Sound Projector™

OWNER'S MANUAL
MANUAL DE INSTRUCCIONES
使用说明书

Caution: Read this before operating this unit.

- 1 To assure the finest performance, please read this manual carefully. Keep it in a safe place for future reference.
- 2 Install this sound system in a well ventilated, cool, dry, clean place with at least 5 cm (2 in) of space above (or below) this unit – away from direct sunlight, heat sources, vibration, dust, moisture, and/or cold.
- 3 Locate this unit away from other electrical appliances, motors, or transformers to avoid humming sounds.
- 4 Do not expose this unit to sudden temperature changes from cold to hot, and do not locate this unit in an environment with high humidity (i.e. a room with a humidifier) to prevent condensation inside this unit, which may cause an electrical shock, fire, damage to this unit, and/or personal injury.
- 5 Avoid installing this unit where foreign object may fall onto this unit and/or this unit may be exposed to liquid dripping or splashing. On the top of this unit, do not place:
 - Other components, as they may cause damage and/or discoloration on the surface of this unit.
 - Burning objects (i.e. candles), as they may cause fire, damage to this unit, and/or personal injury.
 - Containers with liquid in them, as they may fall and liquid may cause electrical shock to the user and/or damage to this unit.
- 6 Do not cover this unit with a newspaper, tablecloth, curtain, etc. in order not to obstruct heat radiation. If the temperature inside this unit rises, it may cause fire, damage to this unit, and/or personal injury.
- 7 Do not plug in this unit to a wall outlet until all connections are complete.
- 8 Do not operate this unit upside-down. It may overheat, possibly causing damage.
- 9 Do not use force on switches, knobs and/or cords.
- 10 When disconnecting the power supply cable from the wall outlet, grasp the plug; do not pull the cable.
- 11 Do not clean this unit with chemical solvents; this might damage the finish. Use a clean, dry cloth.
- 12 Only voltage specified on this unit must be used. Using this unit with a higher voltage than specified is dangerous and may cause fire, damage to this unit, and/or personal injury. Yamaha will not be held responsible for any damage resulting from use of this unit with a voltage other than specified.
- 13 To prevent damage by lightning, keep the power supply cable disconnected from a wall outlet or this unit during a lightning storm.
- 14 Do not attempt to modify or fix this unit. Contact qualified Yamaha service personnel when any service is needed. The cabinet should never be opened for any reasons.
- 15 When not planning to use this unit for long periods of time (i.e. vacation), disconnect the power supply cable from the wall outlet.
- 16 Be sure to read the “Troubleshooting” section on common operating errors before concluding that this unit is faulty.
- 17 Before moving this unit, press STANDBY/ON to set this unit in standby mode, and disconnect the power supply cable from the wall outlet.
- 18 Condensation will form when the surrounding temperature changes suddenly. Disconnect the power supply cable from the outlet, then leave the unit alone.
- 19 When using the unit for a long time, the unit may become warm. Turn the power off, then leave the unit alone for cooling.
- 20 Install this unit near the AC outlet and where the AC power plug can be reached easily.
- 21 The batteries shall not be exposed to excessive heat such as sunshine, fire or the like.

WARNING

TO REDUCE THE RISK OF FIRE OR ELECTRIC SHOCK, DO NOT EXPOSE THIS UNIT TO RAIN OR MOISTURE.

WARNING

THE POWER SUPPLY CABLE OF THIS UNIT MUST BE CONNECTED TO THE MAIN SOCKET OUTLET VIA A PROTECTIVE EARTHING CONNECTION.

This unit is not disconnected from the AC power source as long as it is connected to the AC wall outlet, even if this unit itself is turned off by STANDBY/ON. This state is called the standby mode. In this state, this unit is designed to consume a very small quantity of power.

CAUTION

Danger of explosion if battery is incorrectly replaced. Replace only with the same or equivalent type.

CAUTION

Use of controls or adjustments or performance of procedures other than those specified herein may result in hazardous radiation exposure.

Contents

INTRODUCTION

Overview	2
Features	3
Using this manual	5
Supplied accessories	6
Controls and functions	7
Front panel	7
Front panel display	8
Rear panel	9
Remote control (Europe, Australia, Asia, and Korea models)	10
Remote control (U.S.A. and Canada models)	13

PREPARATION

Installation	16
Before installing this unit	16
Installing this unit	16
Connections	19
Before connecting components	20
Connections using HDMI cables	21
Connecting a TV	22
Connecting a DVD player/recorder	23
Connecting a digital satellite tuner or a cable TV tuner	24
Connecting a digital airwave tuner	25
Connecting a portable audio player	26
Connecting other external components	27
Connecting a subwoofer	28
Connecting the FM antenna	29
About the IR IN terminal (U.S.A. and Canada models only)	29
Connecting the AC power supply cable	29

SETUP

Getting started	30
Installing batteries in the remote control	30
Operation range of the remote control	30
Turning on this unit or setting it to the standby mode	31
Using SET MENU	32
Displaying the OSD (on-screen display)	32
The flow chart of SET MENU	33
Changing OSD language	34
AUTO SETUP (IntelliBeam)	35
The flow chart of AUTO SETUP	35
Installing the IntelliBeam microphone	36
Using AUTO SETUP (IntelliBeam)	37
Using the system memory	42
Convenient usage of the system memory	42
Saving settings	42
Loading settings	43

BASIC OPERATION

Playback	45
Selecting the input source	45
Playing back sources	46
Adjusting the volume	47
FM tuning	48
FM controls and functions	48
Automatic tuning	49

Manual tuning	49
Automatic preset tuning	50
Manual preset tuning	51
Selecting a preset station	52
Displaying the Radio Data System information (Europe model only)	52
Enjoying surround sound	54
5 Beam	54
Stereo plus 3 Beam	55
3 Beam	55
My Surround	55
Enjoying 2-channel sources in surround sound	57
Enjoying TV in surround sound	58
Adjusting surround mode parameters	59
Enjoying stereo sound	60
2-channel stereo playback	60
5-channel stereo playback	60
Playing back sound clearly (My Beam)	61
Using auto-adjust function	61
Using manual-adjust function	62
Using sound field programs	63
CINEMA DSP programs	64
Using the music enhancer	66
Using the volume mode (Night listening enhancer/TV volume equal mode)	67
Using the sleep timer	68
Displaying the input source information	70
Using the HDMI control feature	71

ADVANCED OPERATION

MANUAL SETUP	72
Using MANUAL SETUP	73
BEAM MENU	74
SOUND MENU	78
INPUT MENU	80
DISPLAY MENU	83
Adjusting the audio balance	84
Using the test tone	84
Using the audio output being played back	85
Selecting the input mode	87
Adjusting the system parameters	88
Using the system parameters	88
Setting the MEMORY PROTECT	89
Setting the MAX VOLUME	90
Setting the TURN ON VOLUME	90
Setting the DEMO MODE	91
Setting the PANEL INPUT KEY	92
Disabling the front panel keys	93
Setting the FACTORY PRESET	94
Remote control features	96
Setting remote control codes	96
Controlling other components	97
Using the TV macro	100

ADDITIONAL INFORMATION

Troubleshooting	102
Glossary	105
Index	107
Specifications	108

List of remote control codes	i
---	----------

Overview

It is generally accepted that in order to fully enjoy the benefits of surround sound at home, you must endure the agony of wiring and installing a great number of speakers in the hope that your listening room will give you the same kind of surround sound experience as your local movie theater.

Yamaha YSP-3000 Digital Sound Projector challenges this preconception that complicated speaker setup and troublesome wiring go hand-in-hand with the enjoyment of multi-channel surround sound.

This slimline unit does away with the need for complicated wiring and installation worries, leaving you with a unit that is not only easy to set up, but is also capable of reproducing the kind of powerful surround sound you have been waiting for from its built-in 2 woofers and 21 full-range small speakers.

You can fine-tune the parameters of this unit to adjust the delay time for separate sound beams, resulting in highly directional sound that comes in on the listening position from all directions.

The YSP-3000 projects sound beams containing surround sound information for the front right (R), front left (L), surround right (SR), and surround left (SL) speaker positions, which are reflected off the walls of your listening room before reaching the actual listening position. With the addition of center (C) sound beams, this Digital Sound Projector creates true-to-life 5.1-channel surround sound that makes you feel as if there are actual speakers around the room.

Sit back and enjoy the real sound experience of this simple, yet stylish Digital Sound Projector.

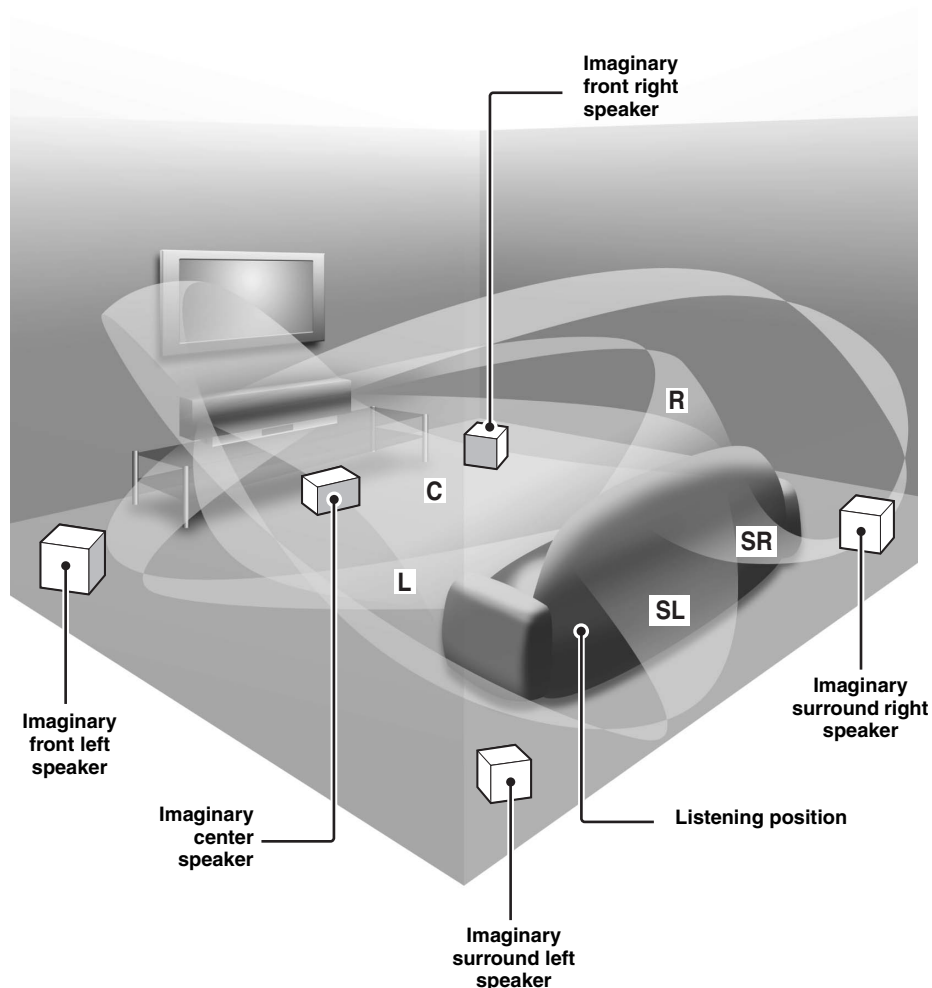

Features

Digital Sound Projector™

The Digital Sound Projector technology allows one slim unit to control and steer multiple channels of sound to generate multi-channel surround sound, thus eliminates the need for satellite loudspeakers and cabling normally associated with conventional surround sound systems. This unit also employs the beam modes that let you enjoy the surround sound (5 Beam, Stereo plus 3 Beam, 3 Beam, and My Surround), 2-channel and 5-channel stereo playback, and My Beam.

My Surround

In addition to the above mentioned beam modes, this unit is equipped with My Surround beam mode that allows you to enjoy surround system even in a small listening area.

My Beam

This unit employs My Beam that ensures a clear sound in a noisy environment. You can adjust the beam angle manually or automatically using the supplied remote control to the maximum of 45°, rightward and leftward.

Cinema DSP

This unit employs the Cinema DSP technology developed by Yamaha Electronics Corp. that lets you experience movies at home with all the original dramatic sound impact.

HDMI™ (High-Definition Multimedia Interface)

- ◆ HDMI interface for standard, enhanced, or high-definition video (including 1080p video signal transmission) as well as multi-channel digital audio based on HDCP
- ◆ Simple and easy connections with HDMI supported external components
- ◆ Functional link with an HDMI control-compatible TV

Versatile Remote Control

The supplied remote control comes with preset remote control codes used to control the DVD player, VCR, cable TV tuner, and digital satellite tuner connected to this unit. In addition, the remote control is equipped with the macro capability that enables a series of operations with the press of a single button.

AUTO SETUP (IntelliBeam)

This unit employs the automatic sound beam and acoustic optimization technology with the aid of the supplied IntelliBeam microphone. You can avoid troublesome listening-based speaker setup and achieve highly accurate sound beam adjustments that best match your listening environment.

Compatibility with the Newest Technologies

This unit employs decoders compatible with Dolby Digital, DTS, Dolby Pro Logic, Dolby Pro Logic II, DTS Neo:6, Music Enhancer, and Neural Surround.

- ◆ **Dolby Digital**
This is the standard audio signal format used on various digital media such as DVD, Blu-ray, and HD DVD. This surround technology delivers high-quality digital audio for up to 5.1 discrete channels to produce a directional and more realistic effect.
- ◆ **DTS**
This is the standard audio signal format used on various digital media such as DVD, Blu-ray, and HD DVD. This surround technology delivers high-quality digital audio for up to 5.1 discrete channels to produce a directional and more realistic effect.
- ◆ **Dolby Pro Logic**
This sophisticated, matrix decoding technology up-converts any 2-channel source audio to a 5.1-channel full bandwidth playback, resulting in a surround sound experience.
- ◆ **Dolby Pro Logic II**
This is a redesigned version of Dolby Pro Logic that employs 2 stereo surround channels, a subwoofer, and a greatly enhanced steering logic. This improved technology provides an exceptionally stable sound field that simulates 5.1 to a much greater degree than the original Dolby Pro Logic.
- ◆ **DTS Neo:6**
This technology decodes the conventional 2-channel sources for 6-channel playback, enabling playback with the full-range channels with higher separation. Music mode and Cinema mode are available to play back music and movie sources respectively.
- ◆ **Music Enhancer** to restore the original depth and width of compression artifacts such as the MP3 format.
- ◆ **Neural Surround decoder** (U.S.A and Canada models only)

Sophisticated FM tuner

- ◆ 40-station random and direct preset tuning
- ◆ Automatic preset tuning
- ◆ Radio Data System capability (Europe model only)

XM™ Satellite Radio

(U.S.A. and Canada models only)

- ◆ XM Satellite Radio tuning capability (using the XM Mini-Tuner Dock, and Antenna sold separately by XM Satellite Radio)
- ◆ Neural Surround decoder to play back the XM HD content of XM Satellite Radio broadcasts in multi-channels, resulting in a full surround sound experience
- ◆ XM Satellite Radio information displaying capability

iPod™ Controlling Capability

(U.S.A., Canada, and Australia models only)

- ◆ DOCK terminal to connect a Yamaha iPod universal dock (such as the YDS-10, sold separately), which supports iPod (Click and Wheel), iPod nano, and iPod mini
- ◆ Playback information displaying capability
- ◆ Battery charging capability

IntelliBeam

The “IntelliBeam” logo and “IntelliBeam” are trademarks of YAMAHA Corporation.



The “CINEMA DSP” logo and “Cinema DSP” are registered trademarks of YAMAHA Corporation.



Manufactured under license from Dolby Laboratories. “Dolby”, “Pro Logic”, and the double-D symbol are trademarks of Dolby Laboratories.



“DTS” and “Neo:6” are registered trademarks of DTS, Inc.

HDMI

“HDMI”, the “HDMI” logo and “High-Definition Multimedia Interface” are trademarks or registered trademarks of HDMI Licensing LLC.



Manufactured under license from 1 Ltd. Worldwide patents applied for.

The “1” logo and “Digital Sound Projector™” are trademarks of 1 Ltd.



TruBass, SRS and the “(●)” symbol are registered trademarks of SRS Labs, Inc. TruBass technology is incorporated under license from SRS Labs, Inc.



EUPHONY™ is a trademark of DiMAGIC Co., Ltd.

Using this manual

Notes

- This manual describes how to connect and operate this unit. For details regarding the operation of external components, refer to the supplied owner's manual for each component.
- Operations in this manual use keys on the supplied remote control of this unit unless otherwise specified.
- ✎ indicates a tip for your operation.
- This manual is printed prior to production. Designs and specifications are subject to change in part as a result of improvements, etc. In case of differences between the manual and the product, the product has priority.

1 Install this unit in your listening room.

See "Installation" on page 16.



2 Connect this unit to your TV and other external components.

See "Connections" on page 19.



3 Prepare the remote control and turn on the power of this unit.

See "Getting started" on page 30.



4 Run AUTO SETUP.

See "AUTO SETUP (IntelliBeam)" on page 35.



5 Play back a source.

See "Playback" on page 45.



6 Change the beam modes and/or CINEMA DSP settings.

See "Enjoying surround sound" on page 54.



If you want to make additional settings and adjustments

7 Run MANUAL SETUP to fine-tune settings and/or set remote control codes.

See "MANUAL SETUP" on page 72 and "Remote control features" on page 96.

Supplied accessories

Check that you have received all of the following parts.

Remote control (×1)

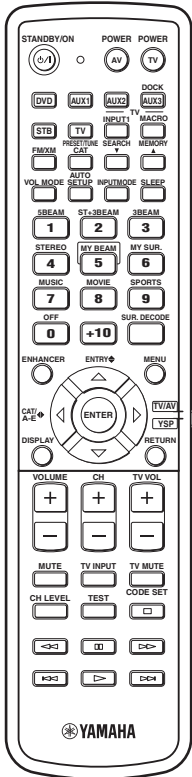

(U.S.A. and Canada models)

Fasteners (×4)

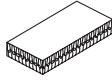

Cable clamp (×1)

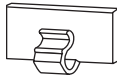

IntelliBeam microphone (×1)

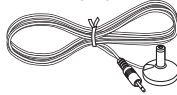

Cardboard microphone stand (×1)

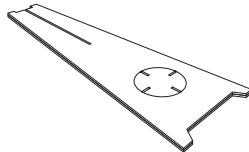

**Batteries (×2)
(AA, R6, UM-3)**

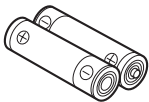

Indoor FM antenna (×1)

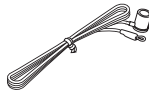

Demonstration DVD (×1)

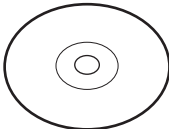

OSD* video pin cable (×1)

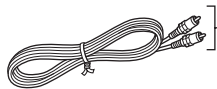

(Yellow)

*OSD: On-Screen Display

Optical cable (×1)



Digital audio pin cable (×1)

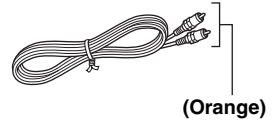

(Orange)

Audio pin cable (×1)

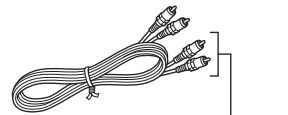

(White/Red)

**REFERENCE GUIDE
(iPod/XM Radio) (×1)**



(U.S.A., Canada, and Australia models only)

QUICK REFERENCE GUIDE

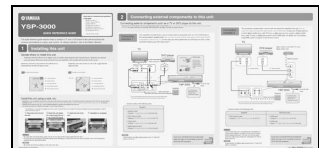

* The number of provided languages varies depending on the model.

Controls and functions

Front panel

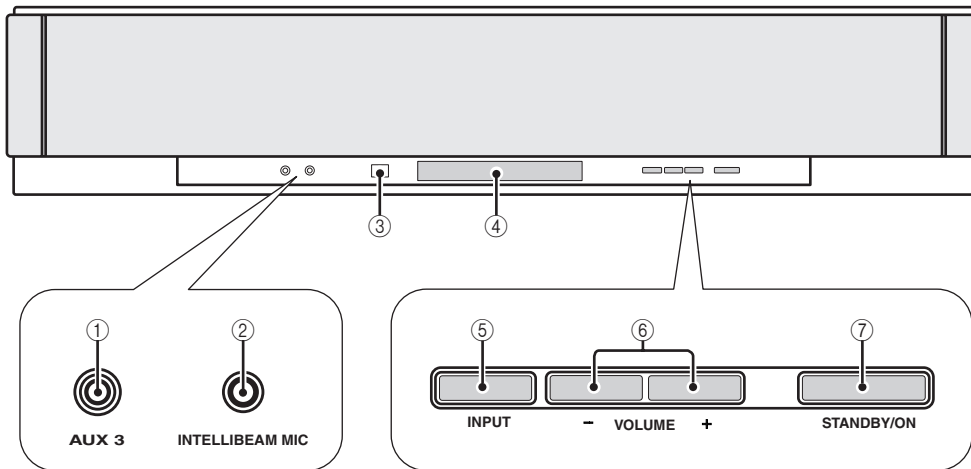

① AUX 3 input jack

Connect your portable audio player (see page 26).

② INTELLIBEAM MIC jack

Connect the supplied IntelliBeam microphone for AUTO SETUP (see page 36).

③ Remote control sensor

Receives infrared signals from the remote control.

④ Front panel display

Shows information about the operational status of this unit.

⑤ INPUT

Press repeatedly to switch between input sources (see page 45).

Outputs a test tone to experience the sound beam (see page 91).

⑥ VOLUME +/-

Controls the volume level of all audio channels (see page 47).

⑦ STANDBY/ON

Turns on the power of this unit or sets it to the standby mode (see page 31).

Notes

- When you turn on this unit, you will hear a click sound followed by the 4 to 5-second interval before sound reproducing.
- In the standby mode, this unit consumes a small amount of power in order to receive infrared signals from the remote control or to search for HDMI signals.

Front panel display

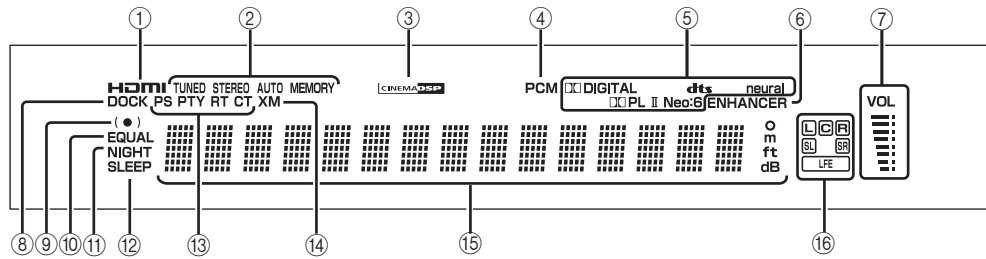

① HDMI indicator

Lights up when the signal of the selected input source is input at the HDMI IN jack(s).

② TUNER indicators

FM: Light up when this unit is receiving an FM broadcast.
XM: MEMORY flashes during the XM preset operation (U.S.A. and Canada models only).

③ CINEMA DSP indicator

Lights up when a sound field program is selected (see page 64).

④ PCM indicator

Lights up when this unit is reproducing PCM (Pulse Code Modulation) digital audio signals.

⑤ Decoder indicators

Light up when the corresponding decoder operates (see page 56).

Note

The neural decoder is available for the U.S.A. and Canada models only.

⑥ ENHANCER indicator

Lights up when the Music Enhancer is selected (see page 66).

⑦ Volume level indicator

Displays the current volume level.

⑧ DOCK indicator (U.S.A., Canada, and Australia models only)

Lights up when your iPod (Click and Wheel), iPod nano, or iPod mini is connected to this unit via the DOCK terminal on this unit.

⑨ SRS TruBass indicator

Lights up when TruBass is turned on (see page 79).

⑩ EQUAL indicator

Lights up when the TV volume equal mode is selected (see page 67).

⑪ NIGHT indicator

Lights up when one of the night listening enhancers is selected (see page 67).

⑫ SLEEP indicator

Lights up when the sleep timer is set (see page 68).

⑬ Radio Data System indicators (Europe model only)

Show the current Radio Data System status.

⑭ XM indicator (U.S.A. and Canada models only)

Lights up when XM is selected as the input source.

⑮ Multi-information display

Shows information with alphanumeric characters when you adjust the parameters of this unit.

⑯ Input channel indicators

Show information when you adjust the parameters of this unit. The channel component of the current digital input signal is displayed (see page 56).



You can adjust the brightness and display setting of the front panel display using the F.DISPLAY SET parameter in MANUAL SETUP (see page 83).

Rear panel

The illustration below shows the rear panel of the U.S.A. and Canada models.

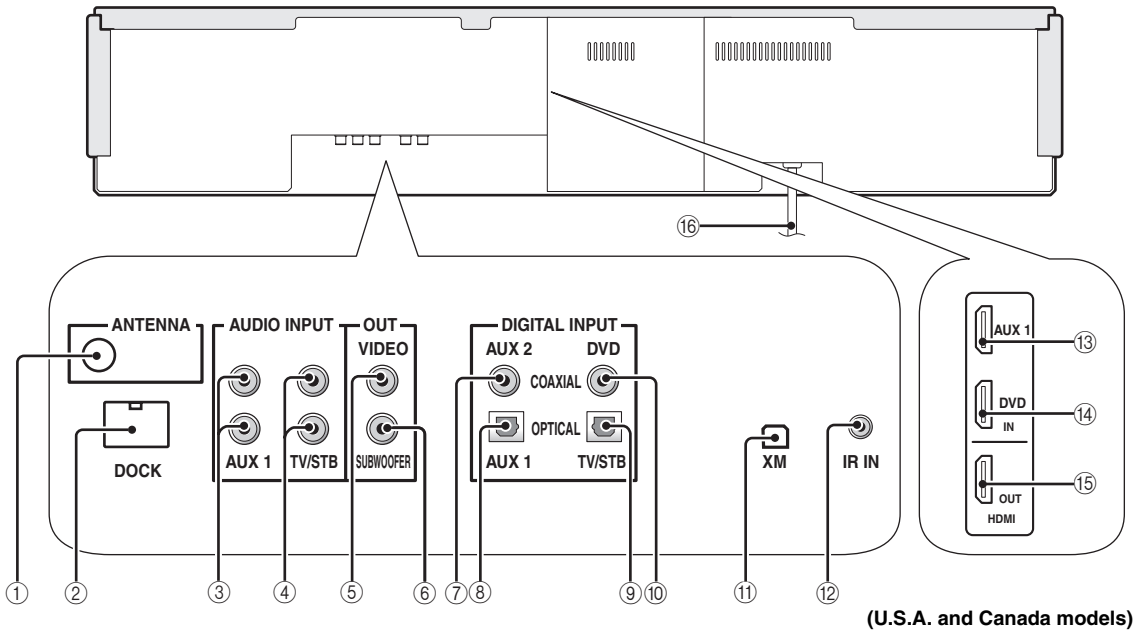

① ANTENNA jack

Connect the FM antenna (see page 29).

② DOCK terminal

(U.S.A., Canada, and Australia models only)

Connect the Yamaha iPod universal dock (such as YDS-10, sold separately) (see page 2 in the Reference Guide).

③ AUX 1 AUDIO INPUT jacks

Connect an external component via an analog connection (see page 23).

④ TV/STB AUDIO INPUT jacks

Connect your TV, digital satellite tuner, or cable TV tuner via an analog connection (see pages 22 and 24).

⑤ VIDEO OUT jack

Connect to the video input jack of your TV to display the OSD of this unit (see page 22).

⑥ SUBWOOFER OUT jack

Connect your subwoofer (see page 28).

⑦ AUX 2 COAXIAL DIGITAL INPUT jack

Connect an external component via a coaxial digital connection (see page 27).

⑧ AUX 1 OPTICAL DIGITAL INPUT jack

Connect an external component via an optical digital connection (see page 27).

⑨ TV/STB OPTICAL DIGITAL INPUT jack

Connect your TV, digital satellite tuner, or cable TV tuner via an optical digital connection (see pages 22 and 24).

⑩ DVD COAXIAL DIGITAL INPUT jack

Connect your DVD player via a coaxial digital connection (see page 23).

⑪ XM antenna jack

(U.S.A and Canada models only)

Connect your XM Mini-Tuner Dock (sold separately) (see page 5 in the Reference Guide).

⑫ IR IN terminal

(U.S.A and Canada models only)

This is a control expansion terminal for commercial use only (see page 29).

⑬ AUX 1 HDMI IN jack

Connect your digital satellite tuner, cable TV tuner, digital air wave tuner, or game console via an HDMI connection (see page 21).

⑭ DVD HDMI IN jack

Connect your DVD player via an HDMI connection (see page 21).

⑮ HDMI OUT jack

Connect to the HDMI IN jack on your HDMI component such as a TV or a projector connected to this unit (see page 21).

⑯ AC power supply cable

Connect to the AC wall outlet (see page 29).

Remote control (Europe, Australia, Asia, and Korea models)

This section describes the functions of the remote control used to control this unit. Some buttons marked with an asterisk (*) share the common functions between the YSP and TV/AV operation modes (29).



You can also control other components using the remote control once you set the appropriate remote control codes. See “Controlling other components” on page 97 for details.

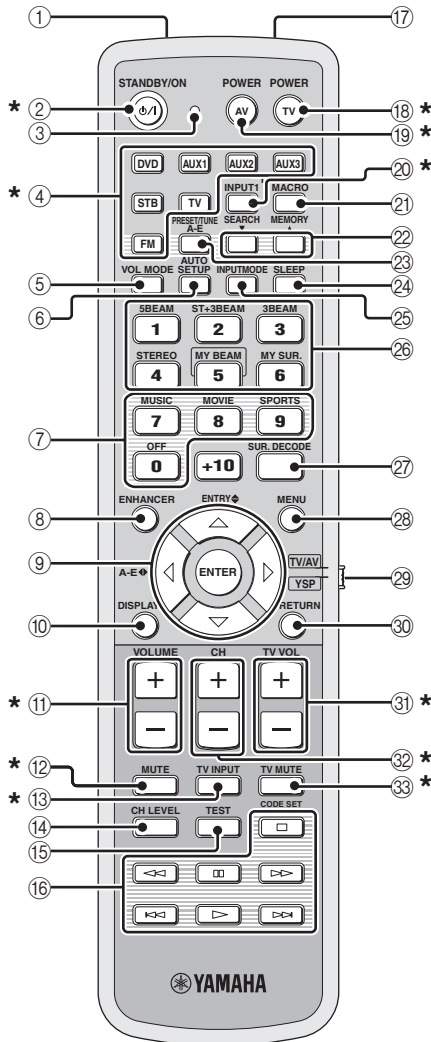

① Infrared window

Outputs infrared control signals. Aim this window at the component you want to operate.

② STANDBY/ON

Turns on the power of this unit or sets it to the standby mode (see page 31).

③ Transmission indicator

Lights up when infrared control signals are being output.

④ Input selector buttons

Use to select an input source (DVD, AUX1, AUX2, AUX3, STB, TV, or FM).

⑤ VOL MODE

Turns on or off the volume modes (see page 67).

⑥ AUTO SETUP

Enters the AUTO SETUP menu (see page 35).

⑦ CINEMA DSP program buttons

Select the CINEMA DSP programs (see page 63).

⑧ ENHANCER

Turns on or off the Music Enhancer (see page 66).

⑨ Cursor buttons $\triangle / \nabla / \triangleleft / \triangleright$, ENTER

Select and adjust SET MENU items.

⑩ DISPLAY

Displays information on the selected input signal.

⑪ VOLUME +/-

Increases or decreases the volume level of this unit (see page 47).

⑫ MUTE

Mutes the sound. Press again to restore the audio output to the previous volume level (see page 47).

⑬ TV INPUT

Toggles between the input sources on the TV (see page 97).

⑭ CH LEVEL

Adjusts the volume level of each channel (see page 85).

⑮ TEST

Outputs a test tone when adjusting the output level of each channel (see page 84).

⑯ DVD player/VCR control buttons

Control your DVD player or VCR (see pages 98 and 99).

⑰ My Beam microphone

Collects the test tones from this unit when using the My Beam auto-adjust function (see page 61).

⑱ TV POWER

Turns on the power of your TV or sets it to the standby mode (see page 97).

⑲ AV POWER

Turns on the power of the selected component or sets it to the standby mode (see pages 98 and 99).

⑳ INPUT1

Switches the input source on your TV (see page 97).

㉑ MACRO

Use to set the TV macro (see page 100).

㉒ ▼/▲

Switches the preset station number (1 to 8) when this unit is receiving an FM broadcast (see page 52).

㉓ A-E

Switches the preset station group (A to E) when this unit is receiving an FM broadcast (see page 52).

㉔ SLEEP

Sets the sleep timer (see page 68).

㉕ INPUTMODE

Toggles between input modes (AUTO, DTS, and ANALOG) (see page 87).

㉖ Beam mode buttons

Change the beam mode settings (see pages 54, 60, and 61).

㉗ SUR. DECODE

Selects the surround mode for playback (see page 57).

㉘ MENU

Displays the setup menu on your TV monitor (see pages 37 and 73).

㉙ Operation mode selector

Selects the operation mode of this unit. Select YSP when operating this unit and select TV/AV when operating your TV or other AV components.

㉚ RETURN

Selects sleep timer settings or returns to the previous SET MENU screen.

㉛ TV VOL +/-

Adjusts the volume level of your TV (see page 97).

㉜ CH +/-

Changes the channels of your TV, digital satellite tuner, cable TV tuner, or VCR (see pages 97 and 99).

㉝ TV MUTE, CODE SET

Mutes the audio output of your TV (see page 97).
Sets up remote control codes (see page 96).

Note

The functions ㉒ and ㉓ are available only when the FM stations are preset.

This section describes the functions of the remote control used to control FM, Radio Data System, or iPod when the TV/AV mode is selected with the operation mode selector (7). Note that the Radio Data System controls are available for Europe model only, and the iPod controls are available for Australia model only.

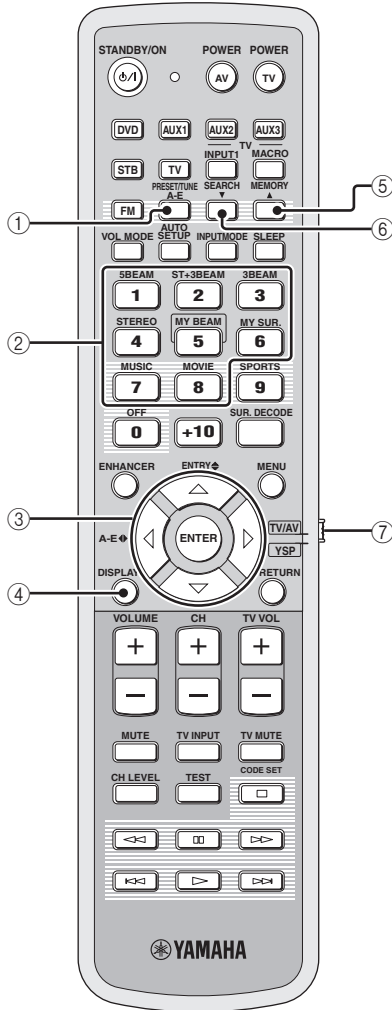

① PRESET/TUNE

FM: Switches between the preset search mode and the frequency search mode (see pages 49 to 52).

② Numeric buttons

FM: Enter numbers.

③ Cursor buttons $\triangle / \nabla / \leftarrow / \rightarrow$, ENTER

FM: Use ENTRY \blacklozenge (\triangle / ∇) to change the preset station number (1 to 8) or frequency level (see pages 49 to 52). Use A-E \blacklozenge (\leftarrow / \rightarrow) to change the preset station group (A to E) (see pages 51 and 52). Use ENTER to confirm the input above.



These functions are also available when this unit is receiving the Radio Data System (see page 52) or playing back your iPod (see page 3 in the Reference Guide).

④ DISPLAY

Radio Data System and iPod: Displays information when this unit is receiving the Radio Data System (see page 52) or playing back your iPod (see page 3 in the Reference Guide).

⑤ MEMORY

FM: Stores the preset stations (see pages 50 and 51).



This function is also available when this unit is receiving the Radio Data System (see page 52).

⑥ SEARCH

FM: Switches between automatic and manual tuning (see page 49).

⑦ Operation mode selector

Selects the operation mode of this unit. Select YSP when operating this unit and select TV/AV when operating your TV or other AV components.

Remote control (U.S.A. and Canada models)

This section describes the functions of the remote control used to control this unit. Some buttons marked with an asterisk (*) share the common functions between the YSP and TV/AV operation modes (29).



You can also control other components using the remote control once you set the appropriate remote control codes. See "Controlling other components" on page 97 for details.

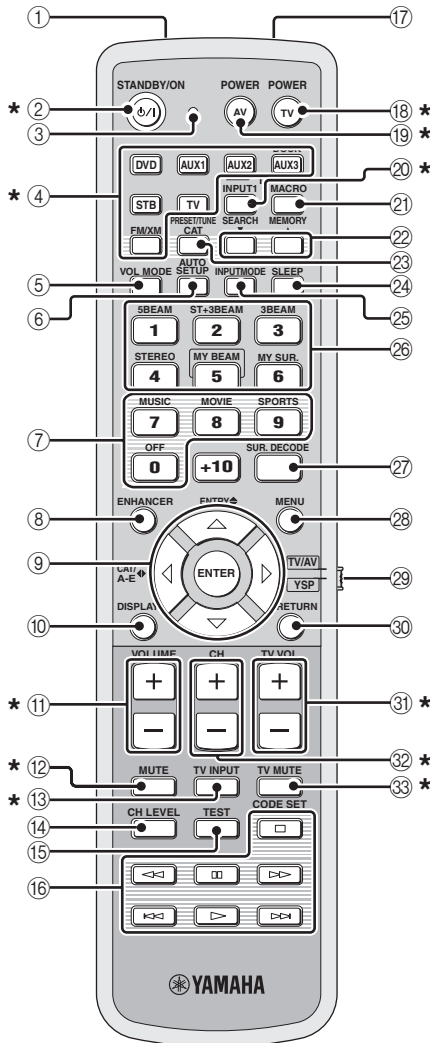

① Infrared window

Outputs infrared control signals. Aim this window at the component you want to operate.

② STANDBY/ON

Turns on the power of this unit or sets it to the standby mode (see page 31).

③ Transmission indicator

Lights up when infrared control signals are being output.

④ Input selector buttons

Use to select an input source (DVD, AUX1, AUX2, AUX3/DOCK, STB, TV, or FM/XM).

⑤ VOL MODE

Turns on or off the volume modes (see page 67).

⑥ AUTO SETUP

Enters the AUTO SETUP menu (see page 35).

⑦ Sound field program buttons

Select the sound field programs (see page 63).

⑧ ENHANCER

Turns on or off the Music Enhancer (see page 66).

⑨ Cursor buttons $\triangle / \nabla / \blacktriangleleft / \blacktriangleright$, ENTER

Select and adjust SET MENU items.

⑩ DISPLAY

Displays information on the selected input signal.

⑪ VOLUME +/-

Increases or decreases the volume level of this unit (see page 47).

⑫ MUTE

Mutes the sound. Press again to restore the audio output to the previous volume level (see page 47).

⑬ TV INPUT

Toggles between the input source on your TV (see page 97).

⑭ CH LEVEL

Adjusts the volume level of each channel (see page 85).

⑮ TEST

Outputs a test tone when adjusting the output level of each channel (see page 84).

⑯ DVD player/VCR control buttons

Control your DVD player or VCR (see pages 98 and 99).

⑰ My Beam microphone

Collects the test tones from this unit when using the My Beam auto-adjust function (see page 61).

18 TV POWER

Turns on the power of your TV or sets it to the standby mode (see page 97).

19 AV POWER

Turns on the power of the selected component or sets it to the standby mode (see pages 98 and 99).

20 INPUT1

Switches the input source on your TV (see page 97).

21 MACRO

Use to set the TV macro (see page 100).

22 ▼/▲

Switches the preset station number (1 to 8) when this unit is receiving an FM broadcast or XM channel (see page 52).

23 CAT

Switches the preset station group (A to E) when this unit is receiving an FM broadcast or XM channel (see page 52).

24 SLEEP

Sets the sleep timer (see page 68).

25 INPUTMODE

Toggles between input modes (AUTO, DTS, and ANALOG) (see page 87).

26 Beam mode buttons

Change the beam mode settings (see pages 54, 60, and 61).

27 SUR. DECODE

Selects the surround mode for playback (see page 57).

28 MENU

Displays the setup menu on your TV monitor (see pages 37 and 73).

29 Operation mode selector

Selects the operation mode of this unit. Select YSP when operating this unit and select TV/AV when operating your TV or other AV components.

30 RETURN

Selects sleep timer settings or returns to the previous SET MENU screen.

31 TV VOL +/-

Adjusts the volume level of your TV (see page 97).

32 CH +/-

Changes the channels of your TV, digital satellite tuner, cable TV tuner, or VCR (see pages 97 and 99).

33 TV MUTE, CODE SET

Mutes the audio output of your TV (see page 97).
Sets up remote control codes (see page 96).

Note

The functions 22 and 23 are available only when the FM/XM stations are preset.

This section describes the functions of the remote control used to control FM, XM Satellite Radio, or iPod when the TV/AV mode is selected with the operation mode selector (7).

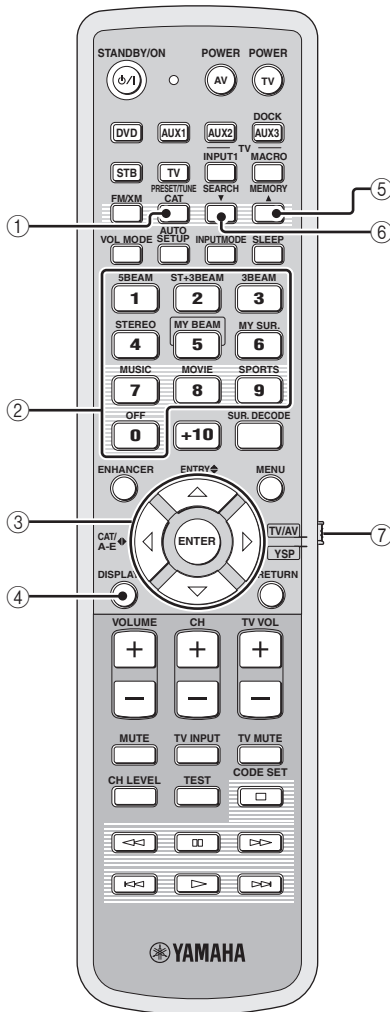

① PRESET/TUNE

FM: Switches between the preset search mode and the frequency search mode (see pages 49 to 52).

② Numeric buttons

FM, XM: Enter numbers.

③ Cursor buttons \triangle / ∇ / \langle / \rangle , ENTER

FM: Use ENTRY \blacklozenge (\triangle / ∇) to change the preset station number (1 to 8) or frequency level (see pages 49 to 52). Use CAT/A-E \blacktriangleleft (\langle / \rangle) to change the preset station group (A to E) (see pages 51 and 52). Use ENTER to confirm the input above.

XM: Use ENTRY \blacklozenge (\triangle / ∇) to select XM channels in All Channel Search mode/Category Search mode, and to select the preset channel number (1 to 8) in Preset Search mode. Use CAT/A-E \blacktriangleleft (\langle / \rangle) to select XM categories in All Channel Search mode/Category Search mode, and to select the preset channel group (A to E) in Preset Search mode. Use ENTER to confirm the input above (see pages 7 and 8 in the Reference Guide).



These functions are also available when this unit is playing back your iPod (see page 3 in the Reference Guide).

④ DISPLAY

XM and iPod: Displays information when this unit is receiving an XM channel (see page 10 in the Reference Guide) or playing back your iPod (see page 3 in the Reference Guide).

⑤ MEMORY

FM: Stores the preset stations (see pages 50 and 51).

XM: Use to store the preset stations (see page 9 in the Reference Guide).

⑥ SEARCH

FM: Switches between automatic and manual tuning (see page 49).

XM: Switches between search modes (All Channel Search, Category Search, and Preset Search) (see pages 7 and 8 in the Reference Guide).

⑦ Operation mode selector

Selects the operation mode of this unit. Select YSP when operating this unit and select TV/AV when operating your TV or other AV components.

Installation

This section describes a suitable installation location to install this unit using a metal wall bracket, a rack or a stand. Depending on your installation environment, connections with external components can be done before installing this unit. We recommend that you temporarily place and arrange all components, including this unit, in order to decide which procedure should come first. Especially when you make a connection over HDMI, we recommend that you make a connection first before installation (see page 21).

Before installing this unit

This unit creates surround sound by reflecting projected sound beams off the walls of your listening room. The surround sound effects produced by this unit may not be sufficient when this unit is installed in the following locations.

- Rooms with walls inadequate for reflecting sound beams
- Rooms with acoustically absorbent walls
- Rooms with measurements outside the following range: W (3 to 7 m (10 to 23 ft)) x H (2 to 3.5 m (7 to 11.5 ft)) x D (3 to 7 m (10 to 23 ft))
- Rooms with less than 1.8 m (6 ft) from the listening position to this unit
- Rooms where objects such as furniture are likely to obstruct the path of sound beams
- Rooms where the listening position is close to the walls
- Rooms where the listening position is not in front of this unit



- You can enjoy surround sound by selecting My Surround (see page 55) as the beam mode even if your listening room may not fulfill the above conditions (except when the listening position is not directly facing toward the front of this unit).
- You can also enjoy surround sound by selecting 2-channel or 5-channel stereo playback (see page 60) or My Beam (see page 61) as the beam mode even if your listening room may not fulfill the above conditions.

Make sure you leave an adequate amount of ventilation space so that heat can escape. Make at least 5 cm (2 in) of space above or below this unit.

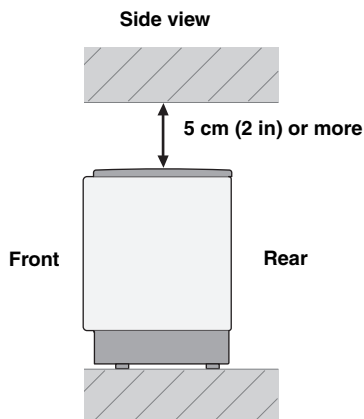

Notes

- We do not recommend putting this unit directly on the floor of your listening room. Please install this unit using a metal wall bracket, a rack, or a stand.
- This unit weighs 11.5 kg (25 lbs 6 oz). Be sure to install this unit where it will not fall subject to vibrations, such as from an earthquake, and where it is out of the reach of children.
- When using a cathode-ray tube (CRT) TV, do not install this unit directly above your TV.
- This unit is shielded against magnetic rays. However, if the picture on your TV screen becomes blurred or distorted, we recommend moving this unit away from your TV.

Installing this unit

Install this unit where there are no obstacles such as furniture obstructing the path of sound beams. Otherwise, the desired surround sound effects may not be achieved. You may install this unit in parallel with the wall or in the corner.

Parallel installation

Install this unit in the exact center of the wall when it is measured from the left and right corners.

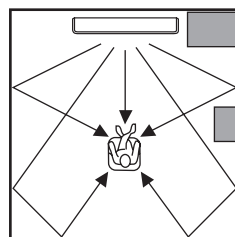

An object, such as furniture

Corner installation

Install this unit in the corner at a 40° to 50° angle from the adjacent walls.

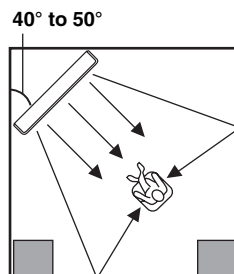

An object, such as furniture

■ Installation examples

Example 1

Install this unit as close to the exact center of the wall as possible.

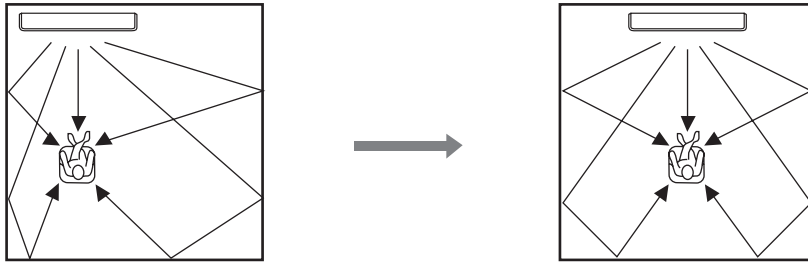

Example 2

Install this unit so that the sound beams can be reflected off the walls.

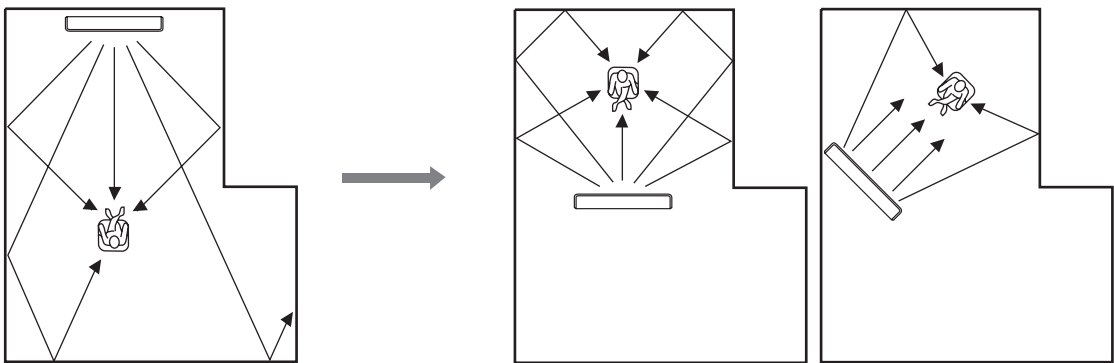

Example 3

Install this unit as close to the exact front of your normal listening position as possible.

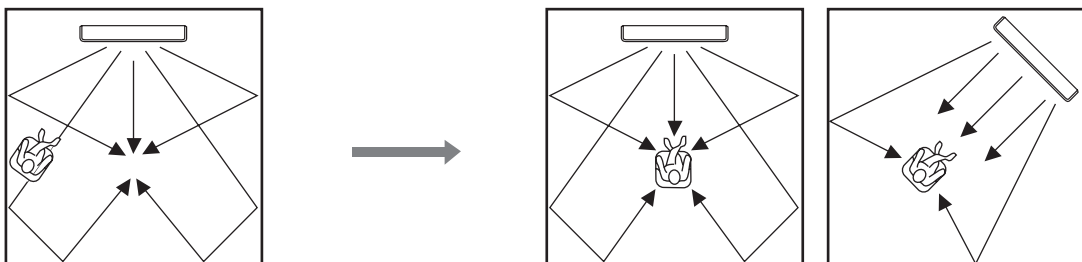

■ Using a metal wall bracket

You can use the optional metal wall bracket to mount this unit on the wall in your listening room.

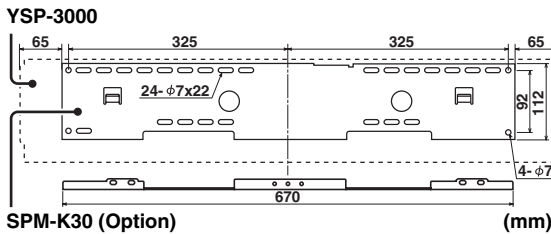
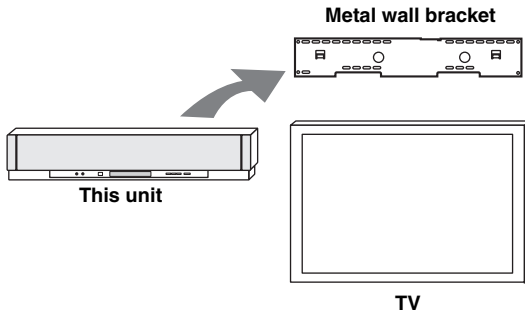

Refer to the instructions supplied with the metal bracket for details on how to attach the metal bracket to the wall or how to attach this unit to the metal bracket.

■ Using a stand

You can mount your TV on a stand placed on a commercially available rack and install this unit under your TV.

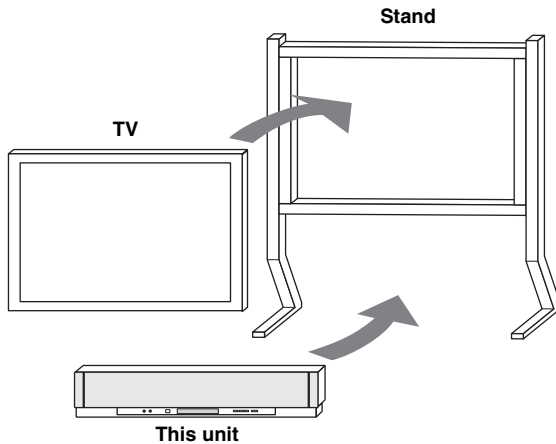

Refer to the instructions supplied with the stand for details on how to install the stand or how to mount and the TV on the stand.

■ Using a rack

You can install this unit either above or under your TV in a commercially available rack.

When this unit is installed above your TV

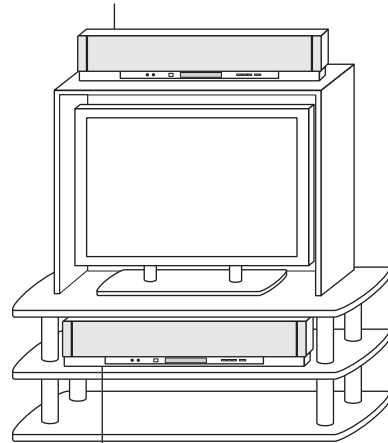

When this unit is installed under your TV

Note

Make sure that the rack is large enough to allow adequate ventilation space around this unit (see page 16) and that it is strong enough to support the weight of both this unit and your TV.

■ Affixing this unit

Peel off the film from each of the four supplied fasteners and then secure them to the bottom four corners of this unit and the top of the rack, etc.

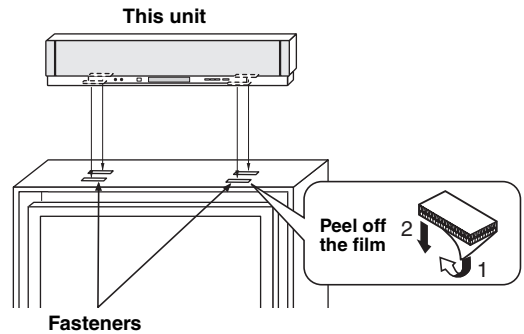

Notes

- Do not install this unit on top of a slanted surface. This unit may fall over and cause injury.
- Make sure you wipe the surface of the rack, etc. before securing the fasteners. Applying the tape to a dirty or wet surface will weaken the sticking power of the tape, and this unit may fall as a result.

Connections

This unit is equipped with the following types of audio/video input/output jacks/terminal:

For audio input

- 2 optical digital input jacks
- 2 coaxial digital input jacks
- 2 sets of analog input jacks
- 1 universal dock terminal
(U.S.A., Canada, and Australia models only)

For audio/video input

- 2 HDMI input jacks

For audio output

- 1 subwoofer output jack

For audio/video output

- 1 HDMI output jack

For video output

- 1 analog output jack

Use these jacks/terminal to connect external components such as your TV, DVD player, VCR, digital satellite tuner, cable TV tuner, digital air wave tuner, portable audio player, game console, and iPod. Further, by connecting a subwoofer to this unit, you can enjoy reinforced low-bass sounds. For details on how to connect various types of external components to this unit, see pages 21 to 28.

CAUTION

- Do not connect this unit or other components to the mains power until all connections between components are complete.
- Unplug the AC power supply cable before changing connections, moving or cleaning this unit.

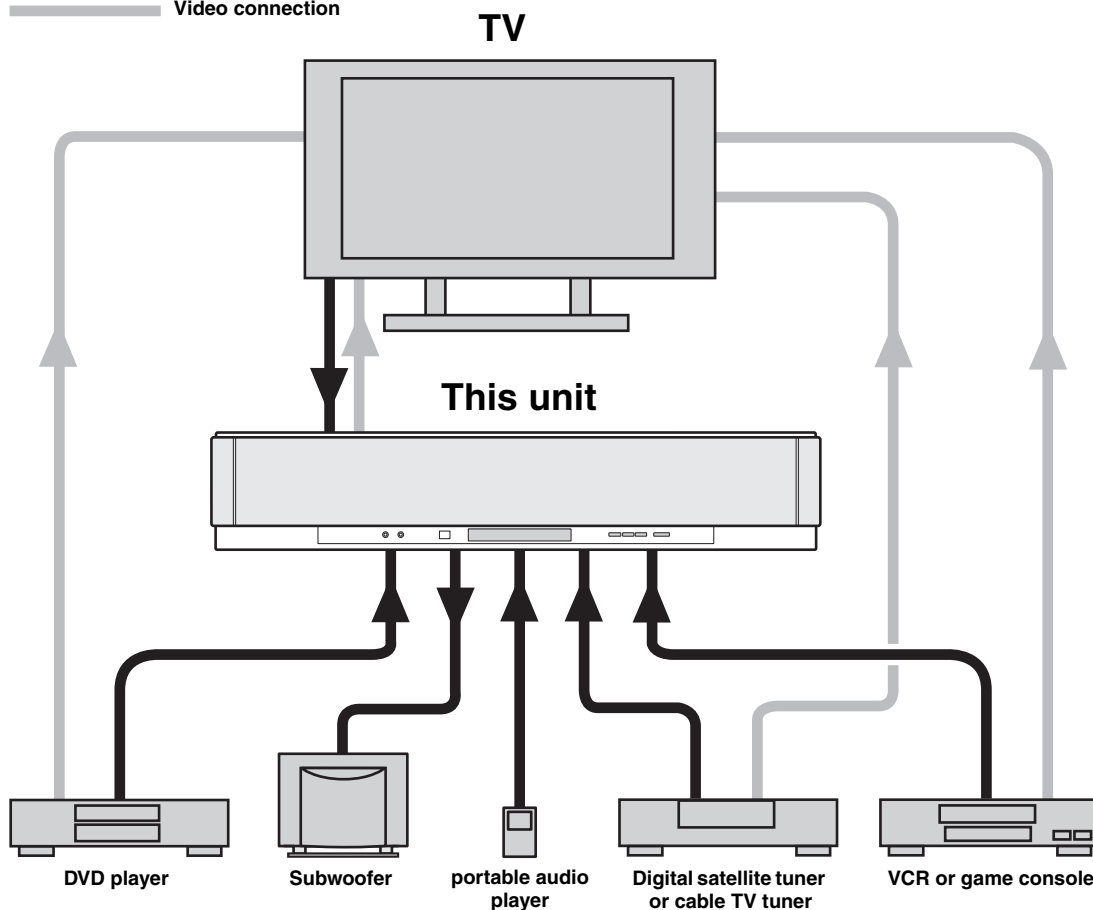

Before connecting components

■ Cables used for connections

Audio/Video

A HDMI cable



Audio

1 Audio pin cable (supplied)



2 Optical cable (supplied)

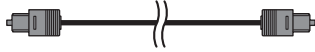

3 Digital audio pin cable (supplied)



4 3.5 mm stereo mini plug cable



5 Subwoofer pin cable



Video

1 OSD video pin cable (supplied)

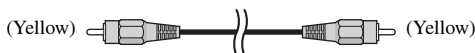

■ Notes on connecting the optical cable

- Pull out the cap before connecting the optical cable. When you are not using the optical cable, be sure to put the cap back in place.
- When inserting the cable into the optical digital jack, make sure the direction is correct.

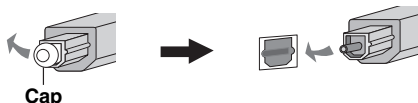

■ Affixing cables

To prevent cables from becoming unplugged, place the supplied cable clamp with the open side facing upward, attach it to the rear panel of this unit in a suitable position, and then affix cables in the cable clamp.

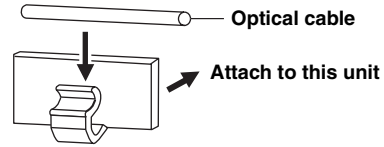

■ Information on HDMI™

Audio Signals

Input source	Audio signal type
DVD video	Dolby Digital, DTS, PCM
DVD audio	2-channel stereo (up to 96 kHz/24 bit)
Blu-ray Disc HD DVD	Dolby Digital, DTS, PCM

Notes

- When CPPM copy-protected DVD audio is played back, video and audio signals may not be output depending on the type of DVD player.
- This unit is not compatible with HDCP-incompatible HDMI or DVI components.



- We recommend that you use an HDMI cable shorter than 5 m (16 ft) with the HDMI logo printed on it.
- Use a conversion cable (HDMI jack ↔ DVI-D jack) to connect this unit to other DVI components.

■ Priority order for audio input signals

When multiple types of audio signals are simultaneously being input from a single source component, this unit plays back the audio signals in the following priority order: HDMI → Digital → Analog

As default settings, the following input jacks are assigned to the corresponding input sources:

Input source \ Input jack	HDMI	Digital	Analog
TV/STB		✓	✓
DVD	✓	✓	
AUX 1	✓	✓	✓
AUX 2		✓	
AUX 3			✓

Connections using HDMI cables

This unit is equipped with 2 HDMI input jacks and 1 HDMI output jack. If your TV and other components have HDMI jacks, use HDMI cables for simpler and easier connections, and you can skip the connection procedures from page 22 to 25. If your TV has a built-in digital satellite tuner and an optical digital output jack, connect the optical digital output jack on your TV to the TV/STB OPTICAL DIGITAL INPUT jack on this unit.

Notes

- Even if you connect your TV and this unit via the HDMI jack, you need to connect the video input jack on your TV to the VIDEO OUT jack on this unit in order to display the OSD of this unit.
- When HDMI CONTROL is set to OFF (see page 82) and this unit is in the standby mode, the signals input at the HDMI IN jacks are not output at the HDMI OUT jack.

 We recommend that you secure the HDMI cable(s) with adhesive tape, etc. once you have connected the HDMI cable(s) to the HDMI jack(s) of this unit.

Rear panel of this unit

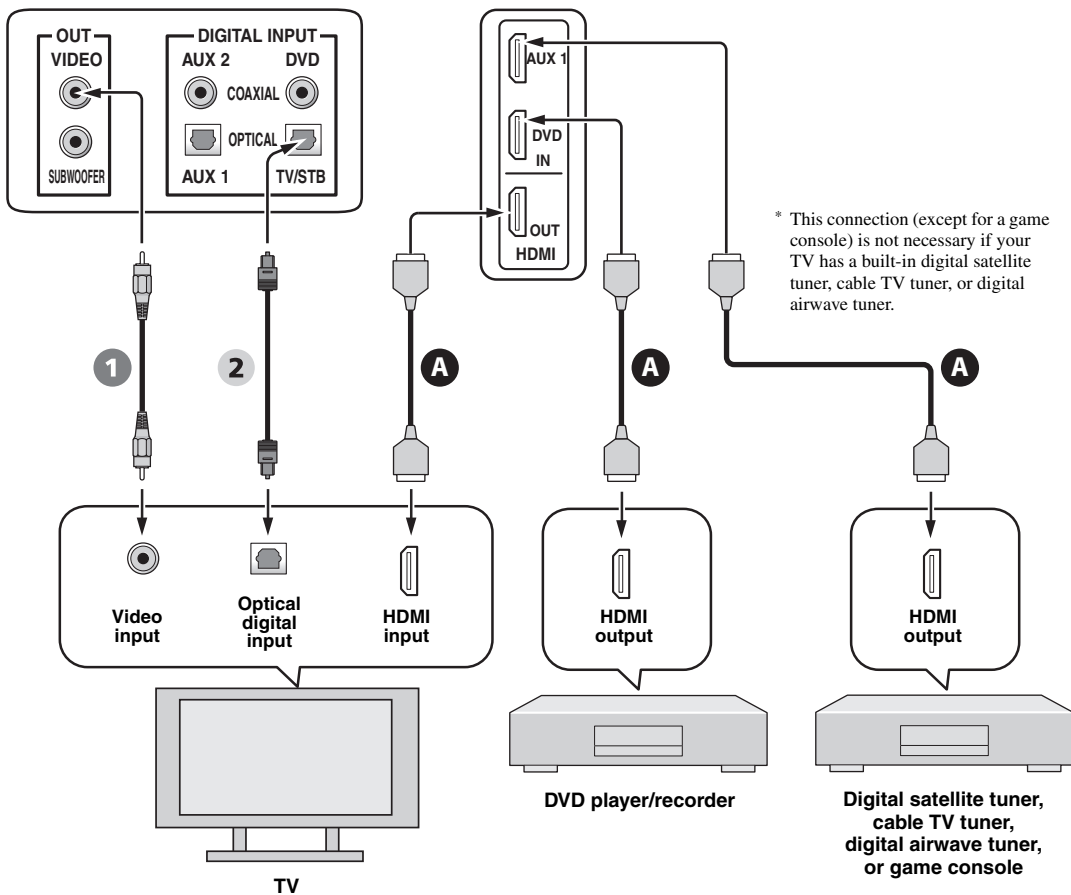

Audio/Video

A HDMI cable

Video

1 OSD video pin cable

Audio

2 Optical cable

Connecting a TV

For audio connection, connect the analog audio output jacks on your TV to the TV/STB AUDIO INPUT jacks on this unit. If your TV has an optical digital output jack, connect the optical digital output jack on your TV to the TV/STB OPTICAL DIGITAL INPUT jack on this unit.

For video connection, connect the video input jack on your TV to the VIDEO OUT jack on this unit to display the OSD for easy viewing when you adjust the system parameters in SET MENU.



To prevent the optical cable from being unplugged, affix the optical cable in the supplied cable clamp (see page 20).

Notes

- If you make analog and optical digital audio connections at the same time as shown in the illustration below, the digital audio signals input at the TV/STB OPTICAL DIGITAL INPUT jack take priority over the analog audio signals input at the TV/STB AUDIO INPUT jacks.
- Even if you connect your TV and this unit via the HDMI jack, you need to connect the video input jack on your TV to the VIDEO OUT jack on this unit in order to display the OSD of this unit.

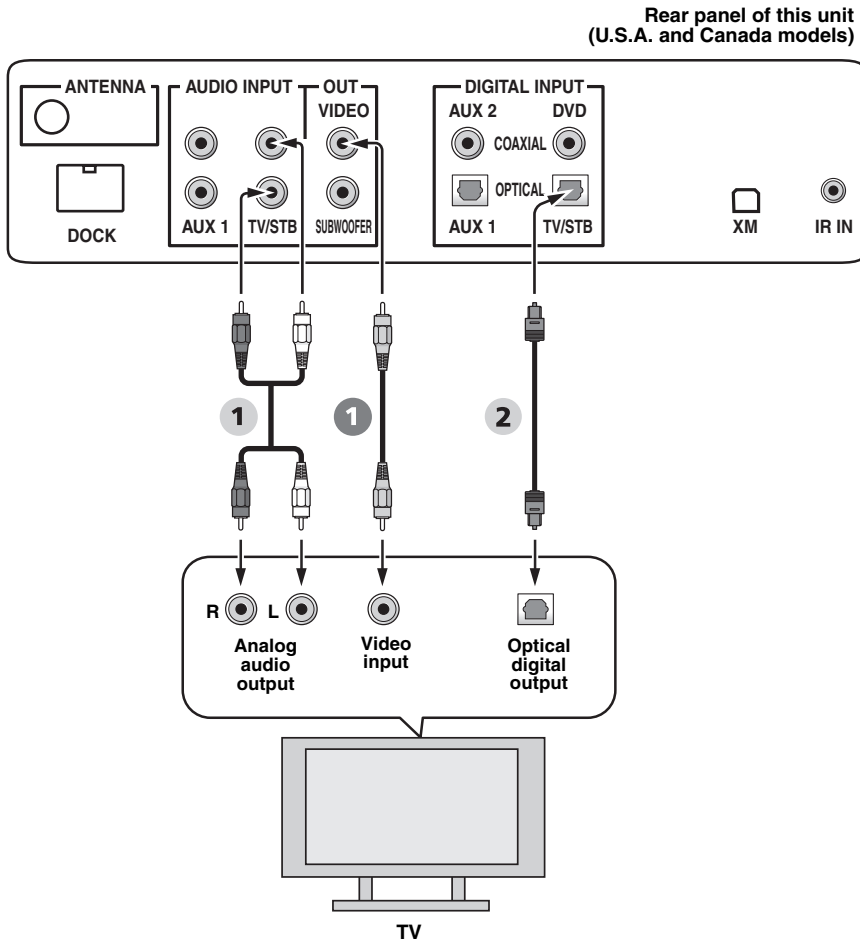

Video

- 1 OSD video pin cable

Audio

- 1 Audio pin cable
- 2 Optical cable

Connecting a DVD player/recorder

Connect the coaxial digital output jack on your DVD player/recorder to the DVD COAXIAL DIGITAL INPUT jack on this unit. When you connect this unit to your DVD/VCR combo player/recorder, connect the analog audio output jacks on your DVD/VCR combo player/recorder to the AUX 1 AUDIO INPUT jacks on this unit in addition to the coaxial digital audio connection.



To prevent the optical cable from being unplugged, affix the optical cable in the supplied cable clamp (see page 20).

Notes

- Check that your DVD player/recorder is properly set to output Dolby Digital and DTS digital audio signals. If not, adjust the system settings of your DVD player/recorder. For details, refer to the operation manual supplied with your DVD player/recorder.
- If your DVD player/recorder does not have a coaxial digital output jack, make an optical digital audio connection instead (see page 27).

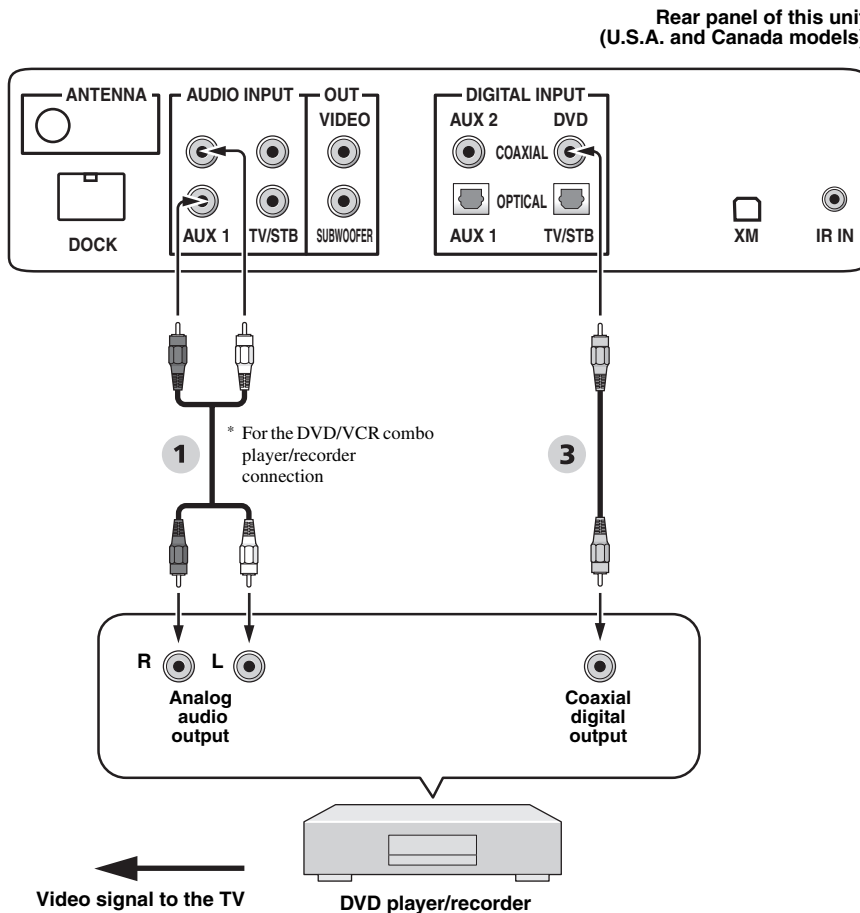

Audio

- 1 Audio pin cable
- 3 Digital audio pin cable

Connecting a digital satellite tuner or a cable TV tuner

Connect the optical digital output jack on your digital satellite tuner or cable TV tuner to the TV/STB OPTICAL DIGITAL INPUT jack on this unit. Connect the analog audio output jacks on your digital satellite tuner or cable TV tuner to the TV/STB AUDIO INPUT jacks on this unit.



To prevent the optical cable from being unplugged, affix the optical cable in the supplied cable clamp (see page 20).

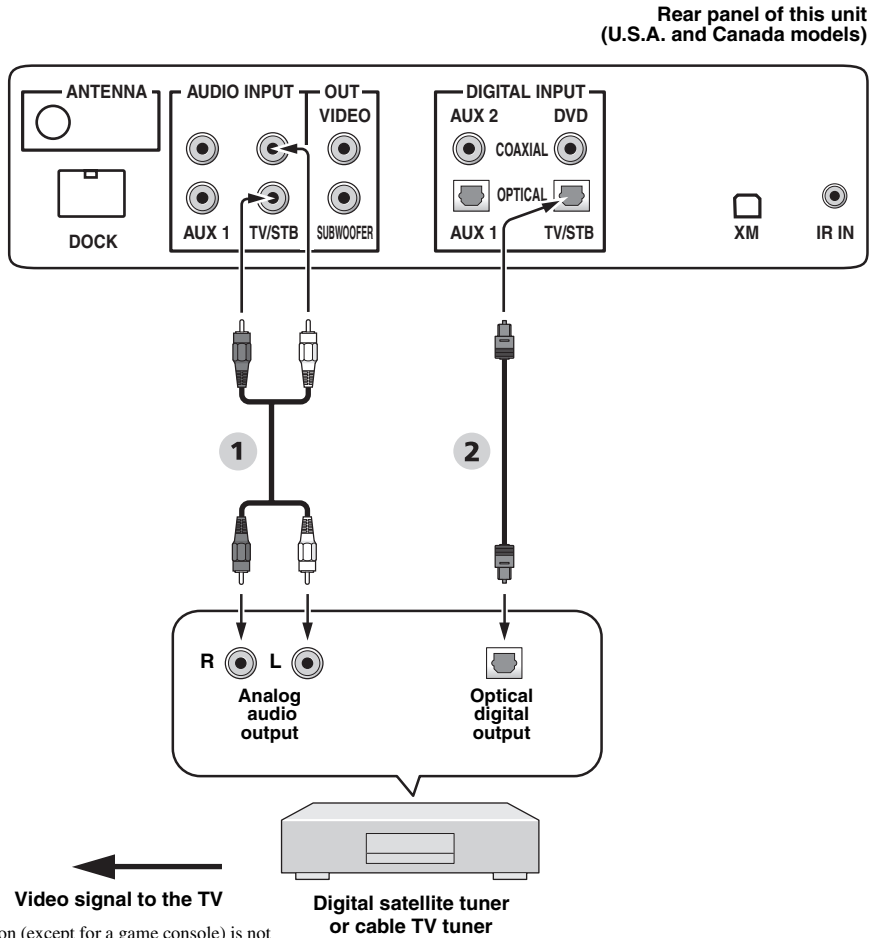

* This connection (except for a game console) is not necessary if your TV has a built-in digital satellite tuner, cable TV tuner, or digital airwave tuner.

Audio

- 1** Audio pin cable
- 2** Optical cable

Connecting a digital airwave tuner

Connect the TV/STB AUDIO INPUT jacks on this unit to the analog audio output jacks on your TV. Connect the optical digital output jack on your digital airwave tuner to the TV/STB OPTICAL DIGITAL INPUT jack on this unit in addition to the analog audio connection. By doing so, you can enjoy both analog and digital broadcasts.



To prevent the optical cable from being unplugged, affix the optical cable in the supplied cable clamp (see page 20).

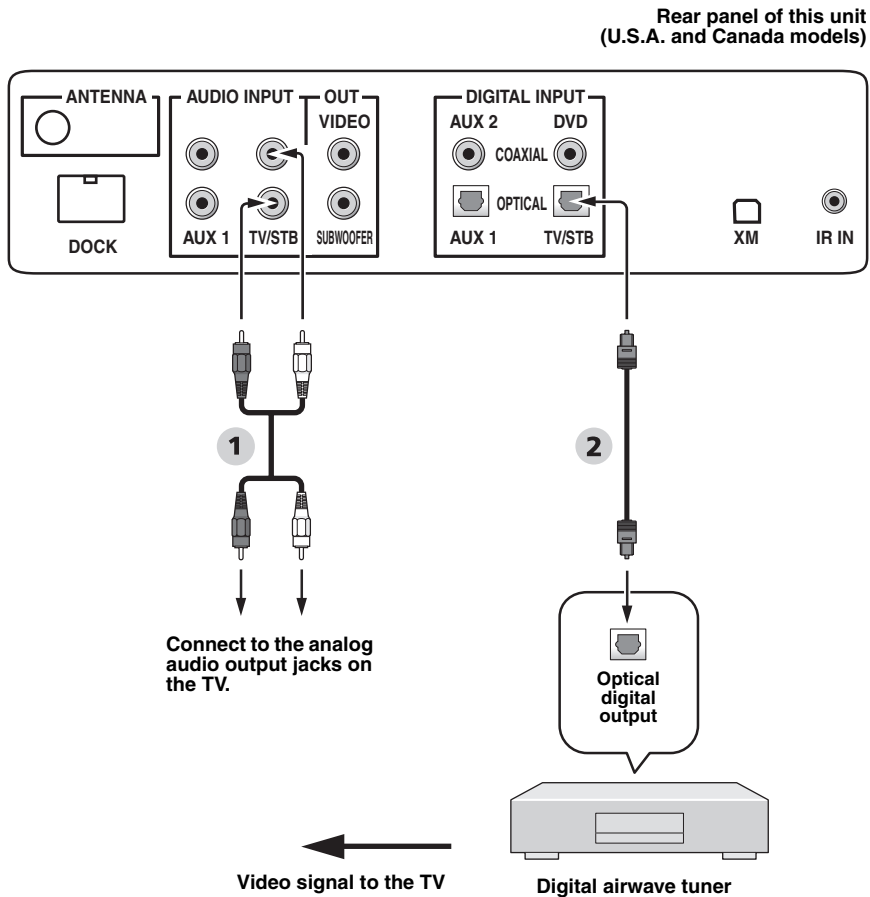

* This connection (except for a game console) is not necessary if your TV has a built-in digital satellite tuner, cable TV tuner, or digital airwave tuner.

Audio

- 1 Audio pin cable
- 2 Optical cable

Connecting a portable audio player

Connect the analog audio output jack on your portable audio player to the AUX 3 input jack on the front panel of this unit.

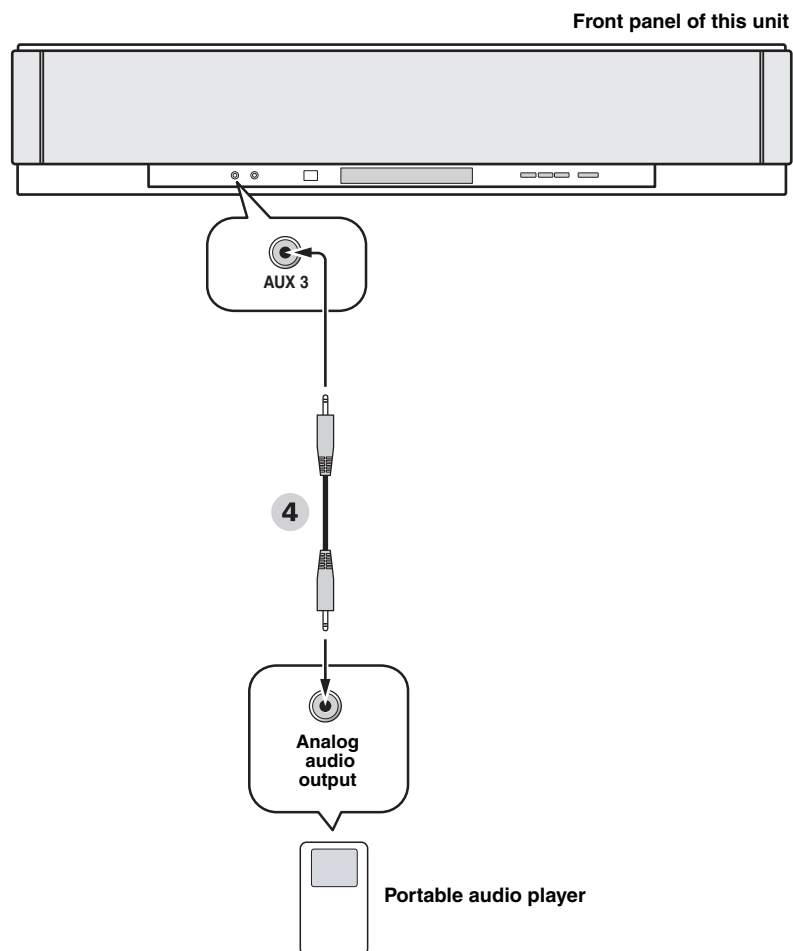

Audio

- 4 3.5 mm stereo mini plug cable

Connecting other external components

If your component supports optical digital connections, connect the optical digital output jack on your component to the AUX 1 OPTICAL DIGITAL INPUT jack on this unit. If your component does not support optical digital connections, connect the coaxial digital output jack on your component to the AUX 2 COAXIAL DIGITAL INPUT jack on this unit.

If your component does not support any digital connections, connect the analog audio output jacks on your component to the AUX 1 AUDIO INPUT jacks on this unit.



To prevent the optical cable from being unplugged, affix the optical cable in the supplied cable clamp (see page 20).

Note

If you make analog and digital audio connections at the same time as shown in the illustration below, the digital audio signals input at the AUX 1 OPTICAL DIGITAL INPUT or AUX 2 COAXIAL DIGITAL INPUT jack take priority over the analog audio signals input at the AUX 1 AUDIO INPUT jacks.

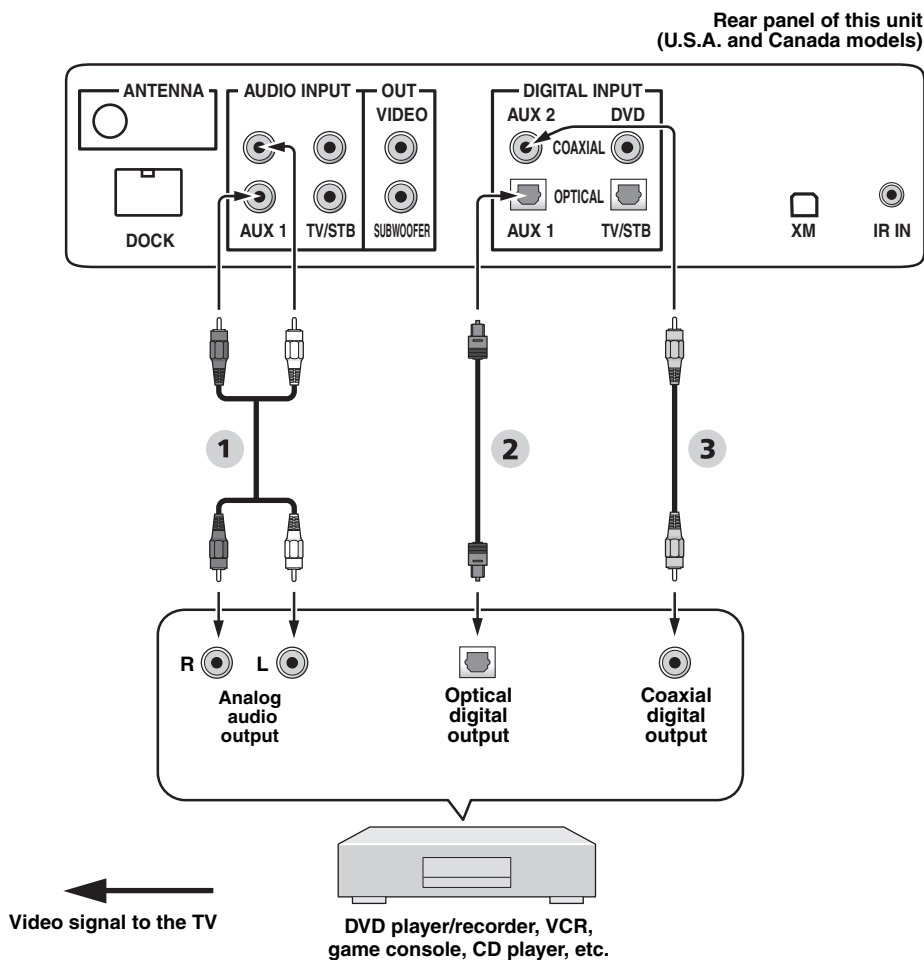

Audio

- 1 Audio pin cable
- 2 Optical cable
- 3 Digital audio pin cable

Connecting a subwoofer

Connect the monaural input jack on your subwoofer to the SUBWOOFER OUT jack on this unit.

This connection alone does not output sound from the connected subwoofer. To output sound from the connected subwoofer, turn on the power of your subwoofer and then run AUTO SETUP (see page 35) or select SWFR for BASS OUT in SUBWOOFER SET (see page 78).

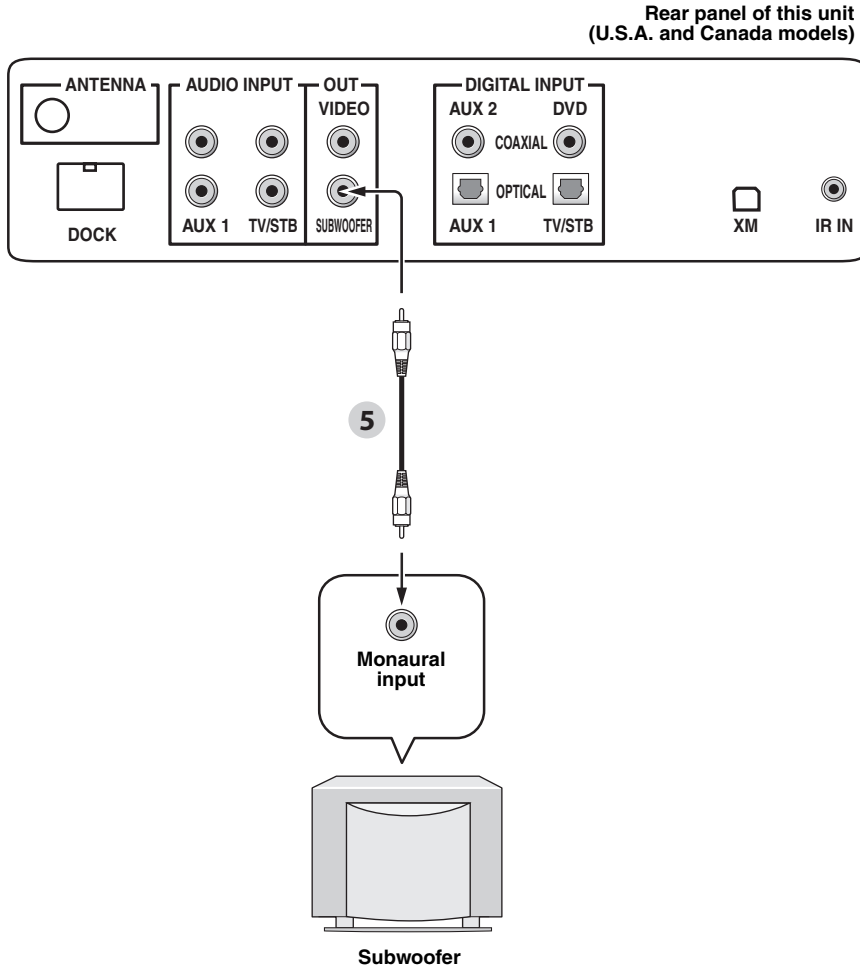

Audio

- 5 Subwoofer pin cable

Connecting the FM antenna

Connect the supplied FM antenna to the FM ANTENNA jack on this unit.

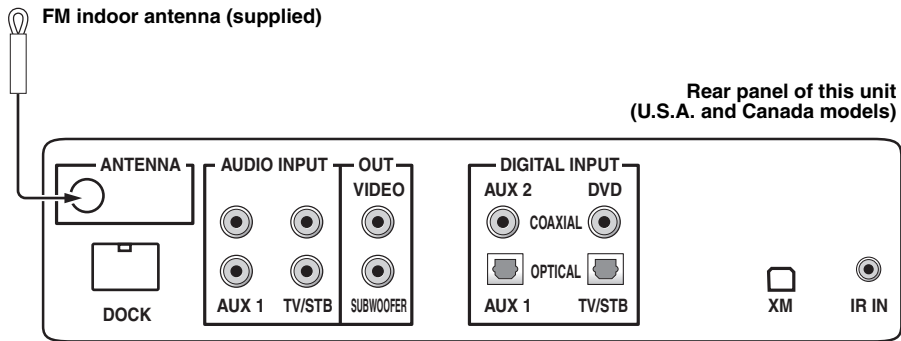

About the IR IN terminal (U.S.A. and Canada models only)

The IR IN terminal does not support normal external component connection. This is a control expansion terminal for commercial use only.

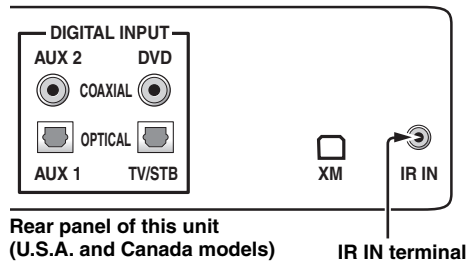

Connecting the AC power supply cable

Once all other connections are complete, plug the AC power supply cable into the AC wall outlet.

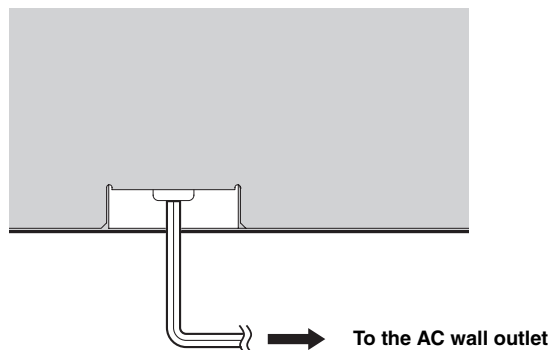

Getting started

Installing batteries in the remote control

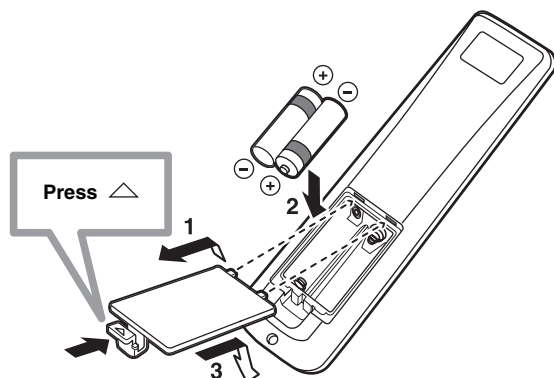

1 Press and hold the \triangle mark on the battery cover and then open the cover.

2 Insert the two supplied batteries (AA, R6, UM-3) into the battery compartment.

Make sure you insert the batteries according to the polarity markings (+/-).

3 Close the battery cover.

Notes

- Change all of the batteries if you notice the following conditions: the operation range of the remote control decreases or the transmission indicator does not light up or becomes dim.
- Do not use old batteries together with new ones.
- Do not use different types of batteries (such as alkaline and manganese batteries) together. Read the packaging carefully as these different types of batteries may have the same shape and color.
- Exhausted batteries may leak. If the batteries have leaked, dispose of them immediately. Avoid touching the leaked material or letting it come into contact with clothing, etc. Clean the battery compartment thoroughly before installing new batteries.
- Do not throw away batteries with general house waste. Dispose of them correctly in accordance with your local regulations.
- The memory stored in the remote control may be erased in the following cases:
 - The remote control is left without batteries for more than two minutes.
 - Exhausted batteries remain in the remote control.
 - The buttons on the remote control are accidentally pressed when you change batteries.
- If the memory stored in the remote control is unwantedly erased, insert new batteries and set the remote control codes again.



Remove the transparent sheet before using the remote control.

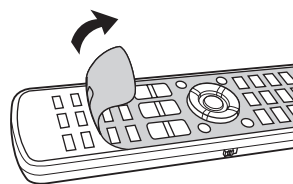

Operation range of the remote control

The remote control transmits a directional infrared beam. Use the remote control within 6 m (20 ft) of this unit and point it toward the remote control sensor of this unit during operation.

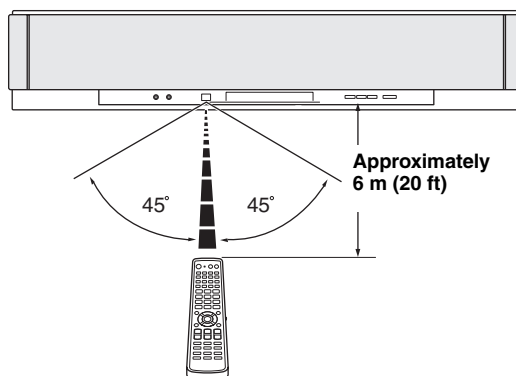

Notes

- Do not spill water or other liquids on the remote control.
- Do not drop the remote control.
- Do not leave or store the remote control in the following places:
 - places of high humidity, such as near a bath
 - places of high temperatures, such as near a heater or a stove
 - places of extremely low temperatures
 - dusty places
- Do not expose the remote control sensor of this unit to direct sunlight or lighting such as inverted fluorescent lamps.
- If the batteries grow old, the effective operation range of the remote control decreases considerably. If this happens, replace the batteries with two new ones as soon as possible.

Turning on this unit or setting it to the standby mode

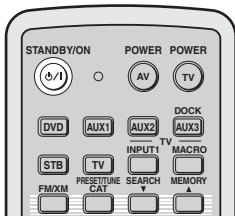

(U.S.A. and Canada models)

- Press STANDBY/ON again to set this unit to the standby mode.

Note

When this unit is in the standby mode, only STANDBY/ON on the front panel or on the remote control is operational, and the other control buttons on the front panel or on the remote control are not operational until the power of this unit is turned on.

- Press STANDBY/ON to turn on the power of this unit.

The volume level appears in the front panel display, and the current input source and beam mode are displayed.

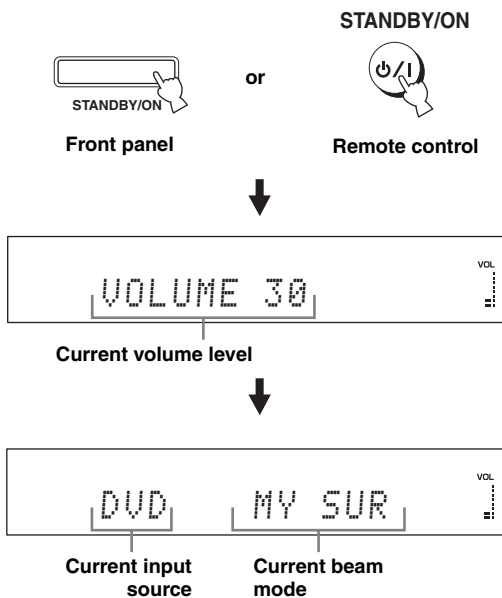

Using SET MENU

Displaying the OSD (on-screen display)

This section describes how to display the OSD (on-screen display) of this unit on your TV screen and to set the parameters for your listening room. Once this is complete, you can enjoy real surround sound while watching TV in the comfort of your own home.

1 Check that the video input jack on your TV is connected to the VIDEO OUT jack on this unit to display the OSD of this unit.

2 Press STANDBY/ON to turn on the power of this unit.



Front panel

or

STANDBY/ON



Remote control

3 Turn on the power of your TV.

The following screen appears on your TV.



OSD screen example

If the OSD does not appear, use the remote control supplied with your TV to switch the video input until the OSD appears.

The flow chart of SET MENU

The following diagram illustrates the overall flow of the setup procedure.

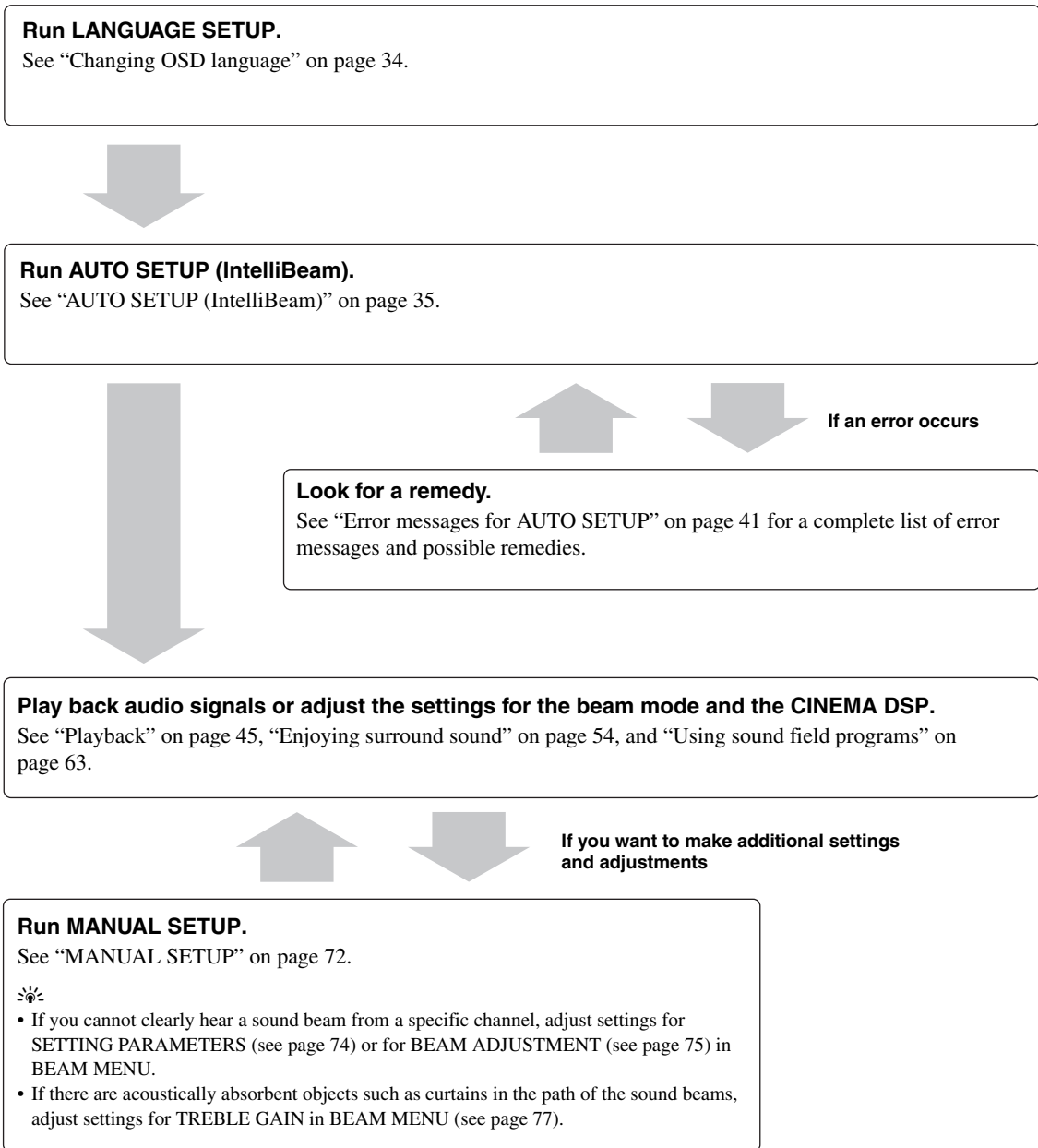

Changing OSD language

This feature allows you to select the language of your choice that appears in SET MENU of this unit.

1 Set the operation mode selector to YSP.

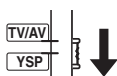

2 Press MENU.

The SET MENU screen appears on your TV.

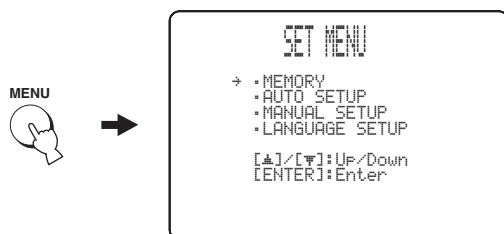

- The control buttons used for SET MENU are displayed at the bottom of the screen.
- To return to the previous screen while using SET MENU, press RETURN.
- To exit from SET MENU, press MENU once more.
- You can also perform the following operations while viewing information in the front panel display.

3 Press ▲ / ▼ to select LANGUAGE SETUP, and press ENTER.

The following screen appears on your TV.

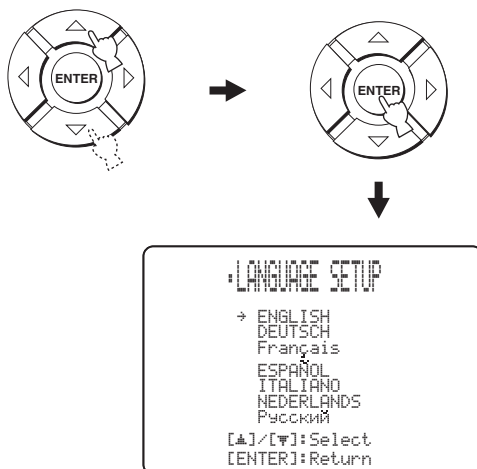

4 Press ▲ / ▼ to select the desired language, and press ENTER.

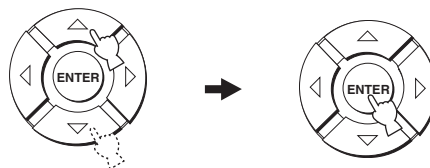

Choices: **ENGLISH** (English), **DEUTSCH** (German), **Français** (French), **ESPAÑOL** (Spanish), **ITALIANO** (Italian), **NEDERLANDS** (Dutch), **Русский** (Russian)

AUTO SETUP (IntelliBeam)

This unit creates a sound field by reflecting sound beams on the walls of your listening room and by broadening the cohesion of all the channels. Just as you would arrange the speaker position of other audio systems, you need to set the beam angle to enjoy the best possible sound from this unit.

This unit employs the beam optimization and sound optimization features with the aid of the supplied IntelliBeam microphone, allowing you to avoid troublesome listening-based setup and achieving highly accurate sound adjustments that best match your listening environment. We call these two features “**IntelliBeam**” generically.

Beam optimization:

This feature optimizes the beam angle so that the parameter best matches your listening environment.

Sound optimization:

This feature optimizes the beam delay, volume, and quality so that the parameters best match your listening environment.

The flow chart of AUTO SETUP

This unit performs a series of checks to optimize the beam angle, delay, volume, and quality. You can choose to optimize all or part of the parameters.

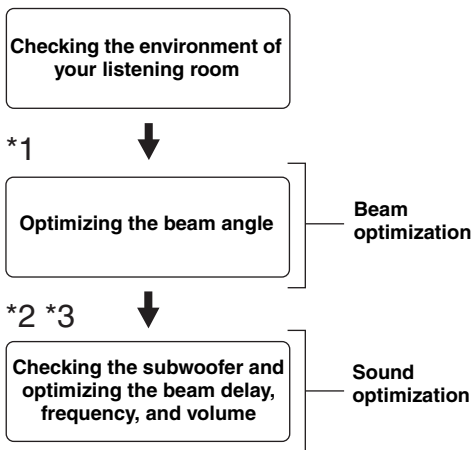

Notes

- *1 The beam angle checking procedure is skipped if SOUND OPTIMZ only is selected.
- *2 The sound optimization procedure is skipped if BEAM OPTIMZ only is selected.
- *3 The subwoofer checking procedure is skipped if BEAM OPTIMZ only is selected.

Installing the IntelliBeam microphone

The supplied IntelliBeam microphone collects and analyzes the sound that this unit produces in your actual listening environment. Follow the procedure below to connect the IntelliBeam microphone to this unit and make sure that the IntelliBeam microphone is placed in a proper location and that there are no large obstacles between the IntelliBeam microphone and the walls in your listening room.

Notes

- After you have completed the AUTO SETUP procedure, be sure to disconnect the IntelliBeam microphone.
- The IntelliBeam microphone is sensitive to heat.
 - Keep it away from direct sunlight.
 - Do not place it on top of this unit.
- Do not connect the IntelliBeam microphone to an extension cable as doing so may result in an inaccurate sound optimization.
- An error may occur during the AUTO SETUP procedure if the IntelliBeam microphone is not properly placed in your listening room. To avoid the possibility of an error:
 - Do not place the IntelliBeam microphone to the extreme right or left from the center of this unit.
 - Do not place the IntelliBeam microphone within 1.8 m (6.0 ft) from the front of this unit.
 - Do not place the IntelliBeam microphone more than 1 m (3.3 ft) upper or lower from the center height of this unit.
- Make sure that there are no obstacles between the IntelliBeam microphone and the walls in your listening room as these objects obstruct the path of sound beams. However, any objects that are in contact with the walls will be regarded as a protruding part of the walls.
- The best possible results are achieved if the IntelliBeam microphone is placed at the same height as your ears would be when you are seated in your listening position. However, if this is not possible, you can manually fine-tune the sound beam angle and balance the sound beam output levels using MANUAL SETUP (see page 72) once the AUTO SETUP procedure is completed.
- If a subwoofer with adjustable volume and crossover/high-cut frequency controls is connected to this unit, set the volume between 10 and 12 o'clock as viewed on a conventional clockface and set the crossover/high-cut frequency to the maximum.

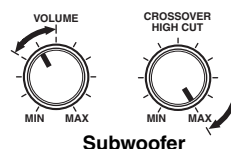

1 Press STANDBY/ON to turn off the power of this unit.

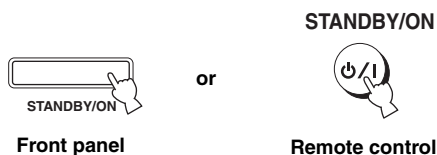

3 Place the IntelliBeam microphone on a flat level surface more than 1.8 m (6.0 ft) from the front of the unit and within 1 m (3.3 ft) upper or lower from the center height of the unit with the IntelliBeam microphone facing upward at your normal listening position.

Note

Be sure to place the IntelliBeam microphone on an imaginary center line drawn from this unit.



You may want to use the supplied cardboard microphone stand to affix the IntelliBeam microphone at the same height as your ears would be when you are seated in your listening position.

2 Connect the supplied IntelliBeam microphone to the INTELLIBEAM MIC jack on the front panel.

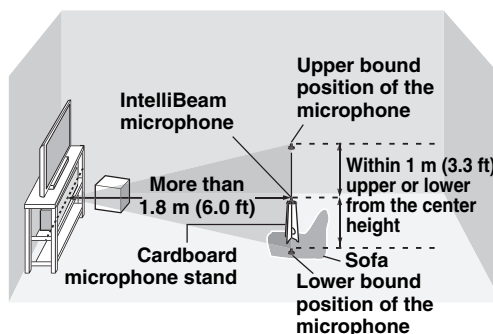
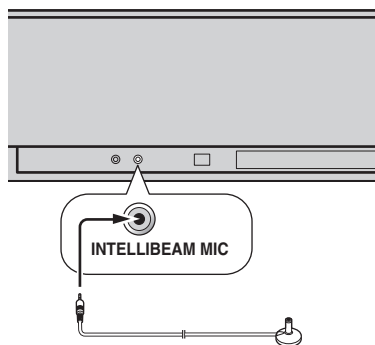

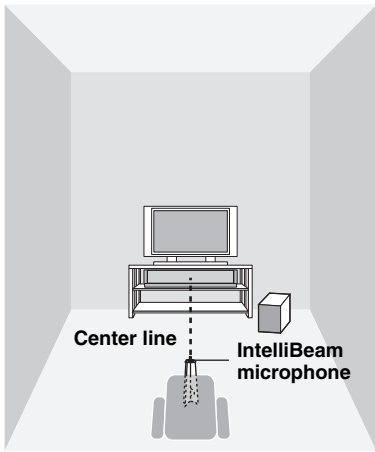

Using AUTO SETUP (IntelliBeam)

Once the IntelliBeam microphone is firmly connected to this unit and properly placed in your listening room, follow the procedure below to start the AUTO SETUP procedure.

You can also enter the AUTO SETUP procedure simply by pressing and holding AUTO SETUP for more than two seconds. In this case, this unit performs both of the beam optimization and sound optimization procedures.

■ Assembling the supplied cardboard microphone stand

You will find three separate parts (one circular part and two longitudinal parts) of the cardboard microphone stand originally put together.

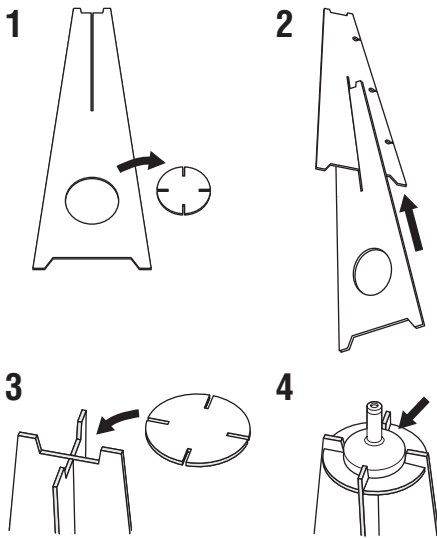

- 1** Disassemble the three parts of the cardboard microphone stand originally put together.
- 2** Insert one of the longitudinal part into the crevice of the other longitudinal part.
- 3** Place the circular part on top of the two combined longitudinal parts.
- 4** Place the supplied IntelliBeam microphone on top of the circular part.

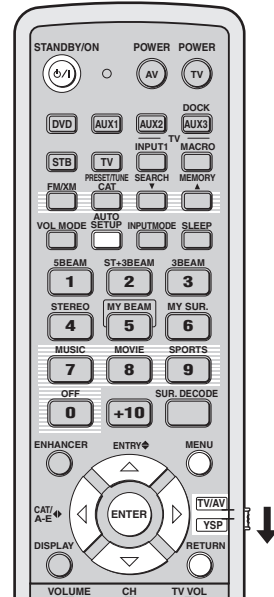
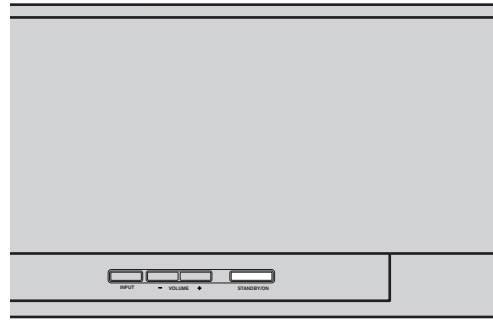

(U.S.A. and Canada models)

SETUP

English

Notes

- Make sure that your listening room is as quiet as possible while this unit is performing the AUTO SETUP procedure.
- To achieve the best results possible, evacuate yourself from your listening room until the AUTO SETUP procedure is completed so that you may not obstruct the path of sound beams.
- Be advised that it is normal for loud test tones to be output during the AUTO SETUP procedure.
- The AUTO SETUP procedure may not be run successfully if this unit is installed in one of the rooms described in “Before installing this unit” on page 16. In such cases, run MANUAL SETUP (see page 72) to manually adjust the corresponding parameters.
- If an error occurs, an error buzzer is played, the AUTO SETUP procedure stops, and an error message appears on the screen. See “Error messages for AUTO SETUP” on page 41 for appropriate remedies.



- The AUTO SETUP procedure takes about three minutes maximum. A chime is played when the AUTO SETUP procedure is run successfully.
- If there are curtains in your listening room, we recommend following the procedure below.
 1. Open the curtains to improve sound reflection.
 2. Run BEAM OPTIMZ only.
 3. Close the curtains.
 4. Run SOUND OPTIMZ only.
- You can save the settings optimized by the AUTO SETUP procedure (see page 42). A set of settings optimized according to the specific conditions of your listening environment can be recalled later depending on the varying conditions of your listening environment (see page 43).

1 Press STANDBY/ON to turn on the power of this unit.

If a subwoofer is connected to this unit, turn on the power of the subwoofer.

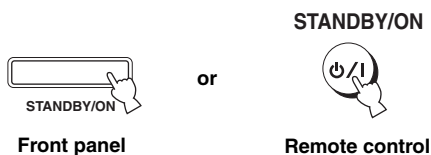

2 Set the operation mode selector to YSP.

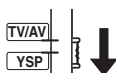

3 Press MENU.

The SET MENU screen appears on your TV.

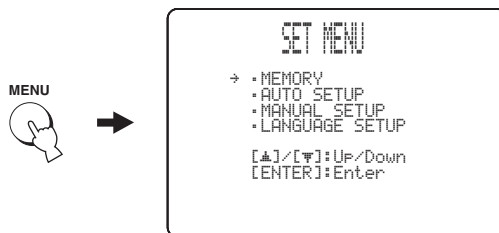

- The control buttons used for SET MENU are displayed at the bottom of the screen.
- To return to the previous screen while using SET MENU, press RETURN.
- To exit from the SET MENU screen, press MENU again.
- You can start the BEAM+SOUND OPTIMZ procedure simply by pressing and holding AUTO SETUP for more than two seconds. Steps 4 and 5 are skipped and then the screen shown in step 5 is displayed on your TV. Start the AUTO SETUP procedure from step 6.
- You can also perform the following operations in the front panel display.

4 Press ▲ / ▼ to select AUTO SETUP and press ENTER.

The following screen appears on your TV.

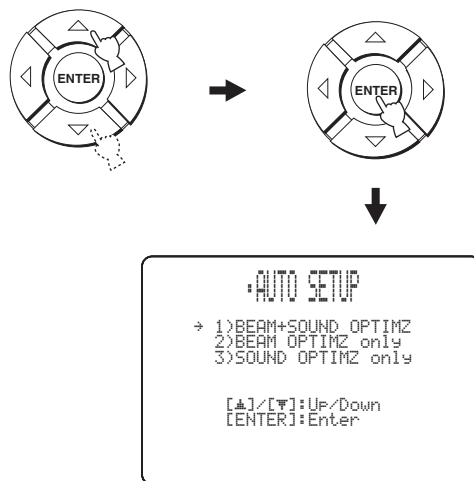

- 5 Press \triangle / ∇ to select BEAM+SOUND OPTIMZ, BEAM OPTIMZ only, or SOUND OPTIMZ only and then press ENTER.**

The following screen appears on your TV.

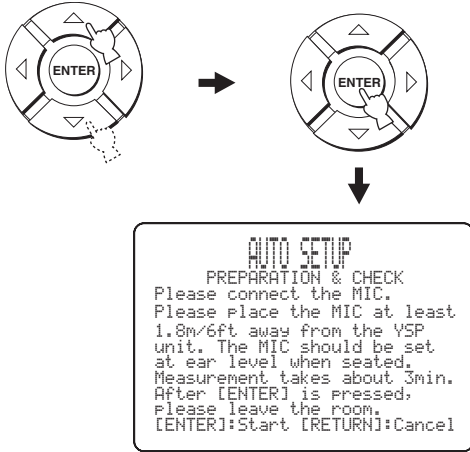

**BEAM+SOUND OPTIMZ
(Beam optimization and sound optimization)**

Use to optimize the beam angle, delay, volume, and quality so that the parameters best match your listening environment.

It is recommended that you should select this optimization feature in the following cases:

- If you make settings for the first time.
- If the unit has been relocated.
- If your listening room has been restructured.
- If the objects in your listening room (furniture, etc.) have been rearranged.

This menu takes about three minutes.

**BEAM OPTIMZ only
(Beam optimization only)**

Use to optimize the beam angle so that the parameter best matches your listening environment.

This menu takes about one minute.

**SOUND OPTIMZ only
(Sound optimization only)**

Use to optimize the beam delay, volume, and quality so that the parameters best match your listening environment.

It is recommended that you should select this optimization feature in the following cases:

- If you have opened or closed the curtains in your listening room before using this unit.
- If you have manually set the beam angle.

This menu takes about two minutes.

Note

You must optimize the beam angle in the BEAM OPTIMZ only procedure before starting the SOUND OPTIMZ only procedure.

- 6 Check the following points once again before starting the AUTO SETUP procedure.**

- Is the IntelliBeam microphone firmly connected to this unit?
- Is the IntelliBeam microphone placed in a proper location?
- Are there any large obstacles in between the IntelliBeam microphone and the walls in your listening room?

- 7 Press ENTER to start the AUTO SETUP procedure.**

The following screen appears on your TV and the AUTO SETUP procedure starts in 10 seconds.

Leave the room quietly before starting the AUTO SETUP procedure.

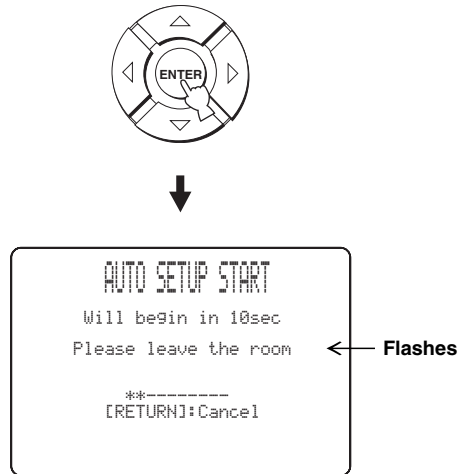

If an error occurs, an error buzzer is played and an error message is displayed. See “Error messages for AUTO SETUP” on page 41 for a complete list of error messages and their proper remedies. Follow the instructions and perform the AUTO SETUP procedure again.

SETUP

English

8 Check that the following screen is displayed on your TV.

The results of the AUTO SETUP procedure are displayed on your TV.

Example 1

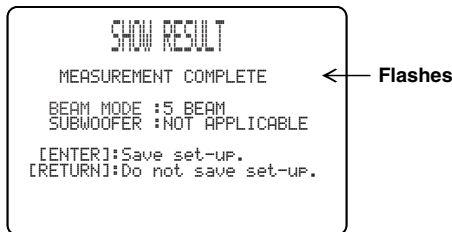

Example 2

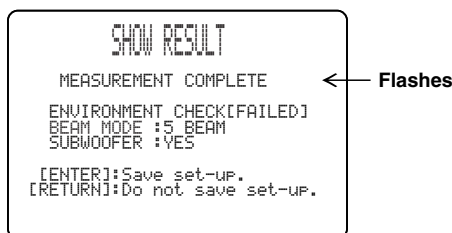

- If “ENVIRONMENT CHECK [FAILED]” is displayed, we recommend running the AUTO SETUP procedure again. For details, see step 9.
- If “SUBWOOFER : NOT APPLICABLE” is displayed even though a subwoofer is connected to this unit, increase the volume level of the subwoofer and run the AUTO SETUP procedure again.
- Depending on the environment of your listening room, the beam angle of front left and right, and surround left and right may be set to the same value even if “5 BEAM” is displayed as a result.

9 Press ENTER to confirm the results or press RETURN to cancel the results.

The following screen is displayed for two seconds and then disappears from your TV.

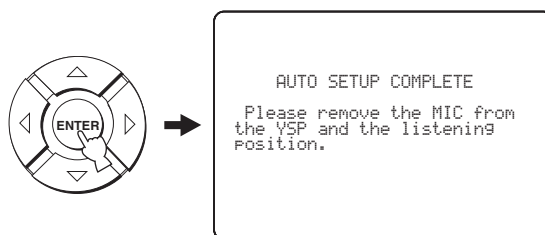

If “ENVIRONMENT CHECK [FAILED]” is displayed in step 8, the following screen is displayed after pressing ENTER. In this case, see ERROR E-1 in “Error messages for AUTO SETUP” on page 41. Press ENTER to exit AUTO SETUP and then run the procedure again from step 3.



10 Disconnect the IntelliBeam microphone from the INTELLIBEAM MIC jack on the front panel.

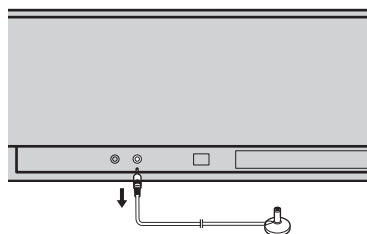

If you want to save and load settings, see “Using the system memory” on page 42.

■ Error messages for AUTO SETUP

Before the AUTO SETUP procedure starts

Error message	Cause	Remedy	See page
ERROR E-2 No MIC detected. Please check MIC connection and re-try.	The IntelliBeam microphone is not connected to this unit.	Connect the IntelliBeam microphone to this unit.	36

While the AUTO SETUP procedure is in progress

If one of the errors listed below except E-1 is displayed, press RETURN. In case you have started the AUTO SETUP procedure by pressing AUTO SETUP in step 3, run the procedure again from step 3 after the screen disappears. In case you have started the AUTO SETUP procedure by pressing MENU in step 3, run the procedure again from step 4 after the screen in step 3 is displayed. Run MANUAL SETUP if the problem is difficult to be saved.

Error message	Cause	Remedy	See page
ERROR E-1 Please test in quieter environment.	There is too much unwanted noise in your listening room.	Make sure that your listening room is as quiet as possible. You may want to choose certain hours during the day when there is not much noise coming from outside.	—
ERROR E-2 No MIC detected. Please check MIC connection and re-try.	The IntelliBeam microphone was disconnected while the AUTO SETUP procedure was in progress.	Make sure that the IntelliBeam microphone is firmly connected to this unit.	36
ERROR E-3 Unexpected control is detected. Please re-try.	Some other operations were performed on this unit while the AUTO SETUP procedure was in progress.	Do not perform any other operations while the AUTO SETUP procedure is in progress.	—
ERROR E-4 Please check MIC position. MIC should be set in front of YSP.	The IntelliBeam microphone is not placed in front of this unit.	Make sure that the IntelliBeam microphone is installed in front of this unit.	36
ERROR E-5 Please check MIC position. MIC should be set above 1.8m/6.0ft.	The IntelliBeam microphone is not placed in the right distance from this unit.	Make sure that the IntelliBeam microphone is installed more than 1.8 m (6.0 ft) from the front of this unit and within 1 m (3.3 ft) from the center height of this unit.	36
ERROR E-6 Volume level is lower than expected. Please check MIC position/connection and re-try.	The IntelliBeam microphone cannot collect the sound produced by this unit because the sound output level is too low.	Make sure that the IntelliBeam microphone is firmly connected to this unit and placed in a proper location. If the problem persists, contact the nearest authorized Yamaha service center for assistance.	36
ERROR E-7 Unexpected error happened. Please re-try.	An internal system error occurred.	Repeat the AUTO SETUP procedure.	—

SETUP

English

Using the system memory

Convenient usage of the system memory

You can save the current settings adjusted in SET MENU in the system memory of this unit. It is handy to save certain settings according to the varying conditions of your listening environment. For example, if there are curtains in the path of sound beams, the effectiveness of the sound beams will vary depending on whether the curtains are open or closed.

When the curtains are open

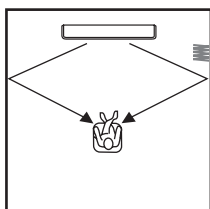

When the curtains are closed

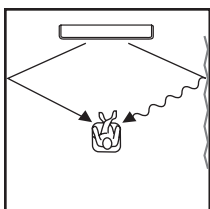

3 Press \triangle / ∇ to select MEMORY and press ENTER.

The following screen appears on your TV.

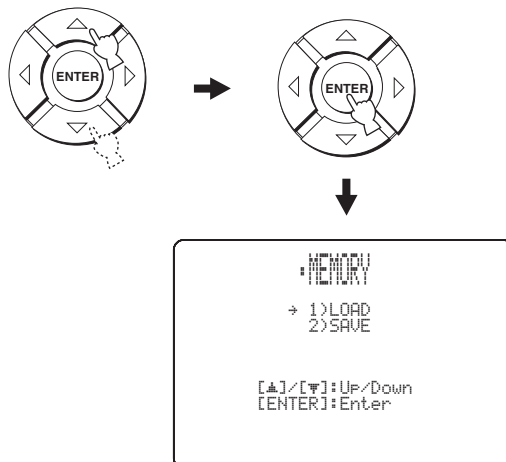

Saving settings

1 Set the operation mode selector to YSP.

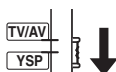

2 Press MENU.

The SET MENU screen appears on your TV.



- The control buttons used for SET MENU are displayed at the bottom of the screen.
- To return to the previous screen while using SET MENU, press RETURN.
- To exit from the SET MENU screen, press MENU once more.
- You can also perform the following operations in the front panel display.

4 Press \triangle / ∇ to select SAVE and press ENTER.

The following screen appears on your TV.

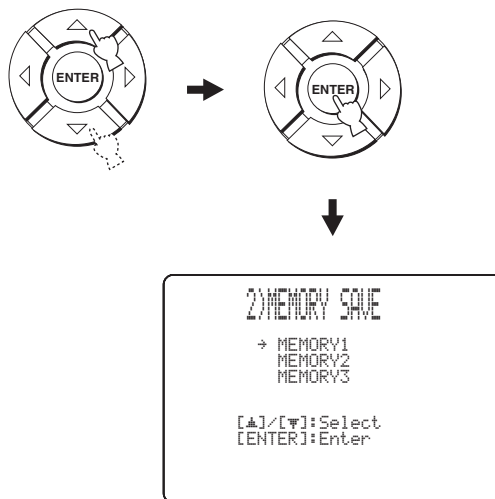

- 5 Press \triangle / ∇ to select MEMORY1, MEMORY2, or MEMORY3 and press ENTER.**
The following screen appears on your TV.

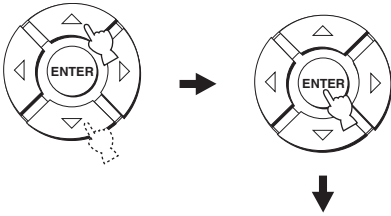

- 6 Press ENTER again.**

The new parameters are saved as MEMORY1, MEMORY2, or MEMORY3. Once the parameters are saved, the display returns to the SET MENU screen.

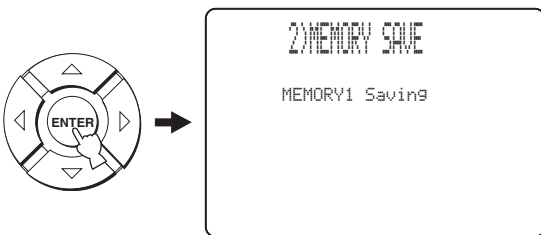

- 7 Press MENU to exit.**

The SET MENU screen disappears from your TV.



Loading settings

You can recall the settings saved in “Saving settings” on page 42 according to the varying conditions of your listening environment.

- 1 Set the operation mode selector to YSP.**

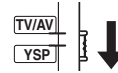

- 2 Press MENU.**

The SET MENU screen appears on your TV.

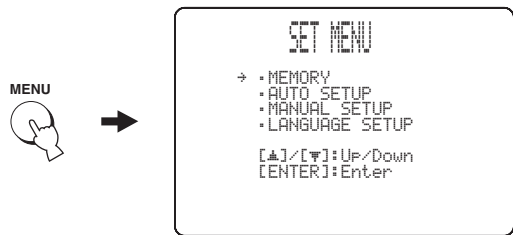

- The control buttons used for SET MENU are displayed at the bottom of the screen.
- To return to the previous screen while using SET MENU, press RETURN.
- To exit from the SET MENU screen, press MENU once more.
- You can also perform the following operations in the front panel display.

- 3 Press \triangle / ∇ to select MEMORY and press ENTER.**

The following screen appears on your TV.

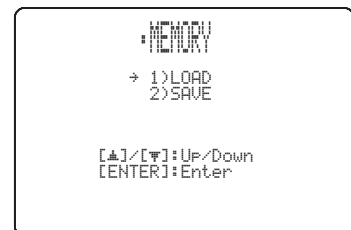
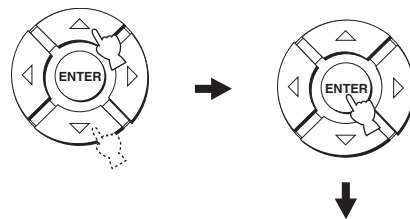

4 Press \triangle / ∇ to select LOAD and press ENTER.

The following screen appears on your TV.

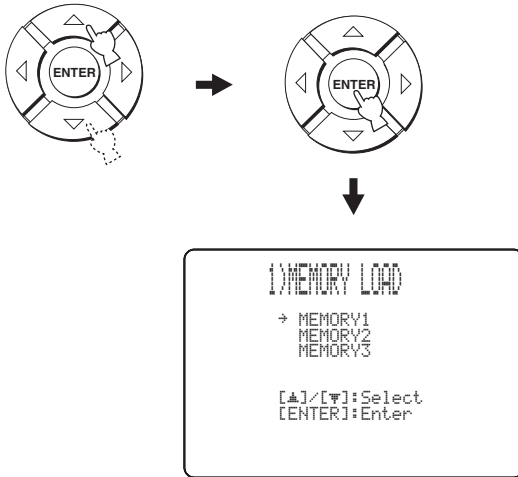

5 Press \triangle / ∇ to select MEMORY1, MEMORY2, or MEMORY3 and press ENTER.

The following screen appears on your TV.

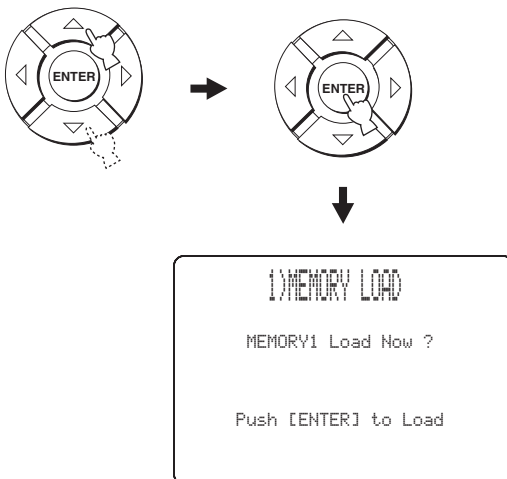

6 Press ENTER again.

The new parameters saved as MEMORY1, MEMORY2, or MEMORY3 are loaded. Once the parameters are loaded, the display returns to the SET MENU screen.

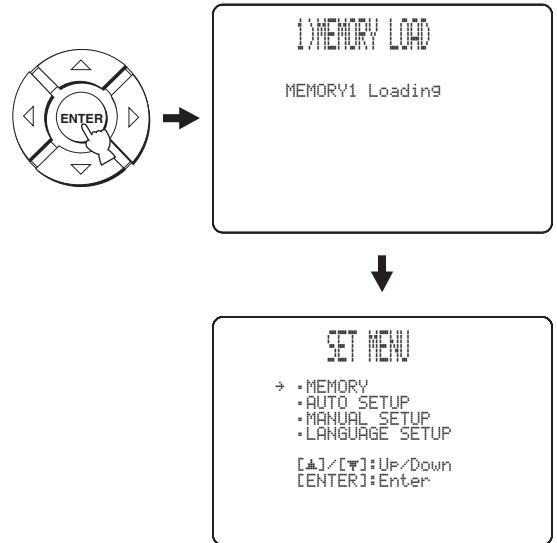

7 Press MENU to exit.

The SET MENU screen disappears from your TV.



Playback

Selecting the input source

You can play back sound from the components connected to this unit simply by pressing INPUT on the front panel repeatedly or pressing one of the input selector buttons (TV, STB, DVD, AUX1, AUX2, or AUX3) on the remote control. The name of the selected input source and the type of corresponding input mode appear in the front panel display.

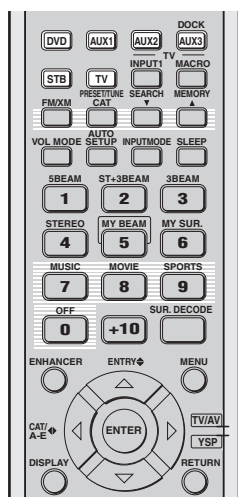
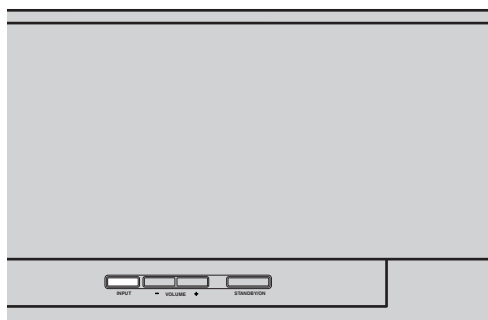

(U.S.A. and Canada models)

■ Front panel operations

Press **INPUT** on the front panel repeatedly to toggle between **TV, STB, DVD, AUX1, AUX2, and AUX3**.

The name of the corresponding input source and the type of current input mode are displayed in the front panel display.

■ Remote control operations



In addition to controlling this unit, you can also operate other AV components if you set up the remote control with the appropriate remote control codes and set the operation mode selector to TV/AV to change the control area (see page 96).

Press **TV** to play back a TV program.



Name of the selected input source

Type of the selected input mode

Press **STB** to play back a satellite broadcast.

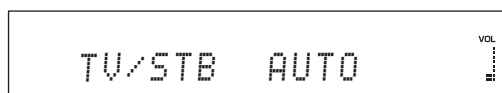

Press **DVD** to play back a DVD.

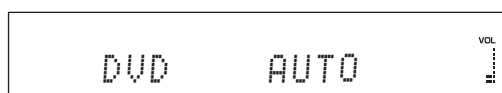

Press **AUX1** (or **AUX2**) to play back a component connected to the **AUX 1** (or **AUX 2**) jack on the rear panel of this unit.

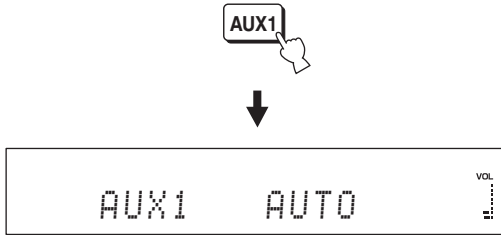

Press **AUX3** to play back a component connected to the **AUX 3** input jack on the front panel.

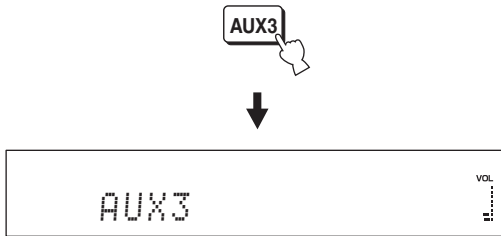

Playing back sources

Once an input source is selected (see page 45), you can play back the selected input source.

Note

This section uses a DVD player as an example of the playback source.



For details on your TV and DVD player, refer to the respective owner's manual.

- 2 Switch to the video input on your TV using the remote control supplied with the TV and display the DVD menu screen.

Note

If necessary, turn down the volume of your TV until no sound is heard.

- 3 Press **DVD** to select DVD as the input source.



- 4 Play back DVD on your DVD player using the supplied remote control.

Audio signals from your DVD player are output from this unit.



- You can use the supplied demonstration DVD to check the digital signals being input at the DVD player with the digital connection (optical/coaxial/HDMI). The input channel and LFE indicators light up when this unit detects the 5.1-channel signal input at the optical/coaxial/HDMI jack. If the **PCM** indicator lights up, confirm the settings of the digital output, bitstream output, DTS output, and/or HDMI output of the DVD player.
- If the output volume is too low, increase the volume of this unit to around 45.
- If you have set the appropriate remote control codes for your TV and DVD player, you can use the remote control supplied with this unit to operate these components. For details on how to set remote control codes, see page 96.

- 1 Turn on the power of your DVD player.

Adjusting the volume

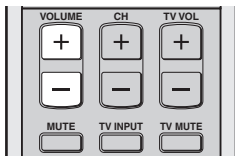
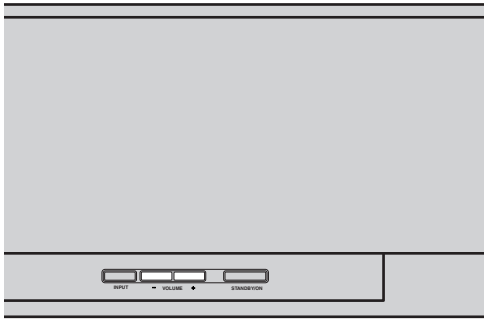

Press **VOLUME +/-** to increase or decrease the volume level.

The numeric value of the volume level appears in the front panel display.

Control range: MIN (minimum), 01 to 99, MAX (maximum)

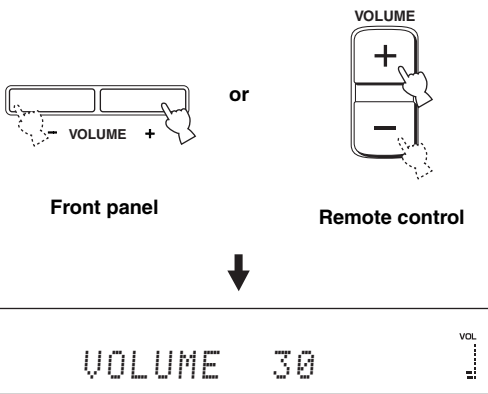

Notes

- The volume level of all input sources (including multi-channel as well as stereo sources) changes at the same time.
- One volume level increases or decreases each time you press VOLUME +/-.
- You can continuously increase or decrease the volume level if you press and hold VOLUME +/-.

Muting the sound

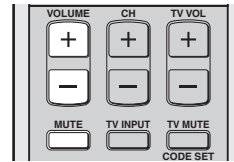

1 Press MUTE to mute the sound.

“AUDIO MUTE ON” appears in the front panel display, and the volume level indicator flashes.

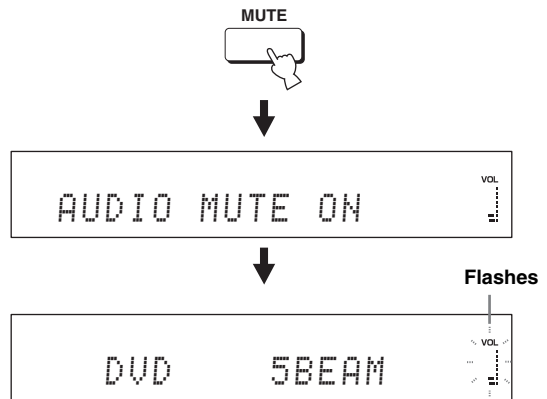

2 Press MUTE again (or press VOLUME +/-) to resume the sound output.

“AUDIO MUTE OFF” appears temporarily in the front panel display (or the numeric value of the current volume level appears if you press VOLUME +/-), and the volume level indicator lights up.

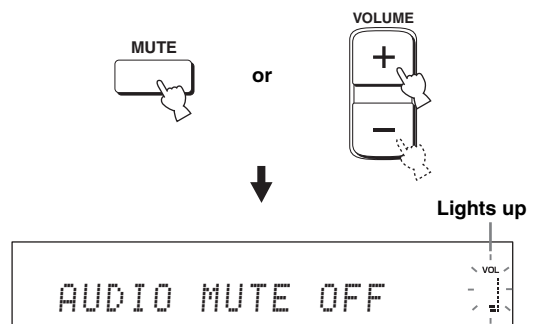

Note

The sound output of all input sources (including multi-channel as well as stereo sources) is muted at the same time.



You can select whether the sound output is to be muted completely or by 20 dB when you press MUTE (see page 78).

FM tuning

There are two tuning methods: automatic and manual. Automatic tuning is effective when the radio signal is strong and there is no interference. If the radio signal is weak, tune into the FM station manually. You can also use the automatic and manual preset tuning features to store up to 40 stations in total (A1 to E8: 5 preset station groups with 8 preset station numbers each).



- This section exceptionally uses the remote control for Europe, Australia, Asia, and Korea models.
- When the operation mode selector is set to TV/AV, you can operate all FM functions. When the operation mode selector is set to YSP, you can only operate the functions described in “Selecting a preset station” (see page 52).

Note

Orient the connected FM antenna for the best reception.

FM controls and functions

Remote control functions

Set the operation mode selector (⑧) to TV/AV before tuning or preset tuning.

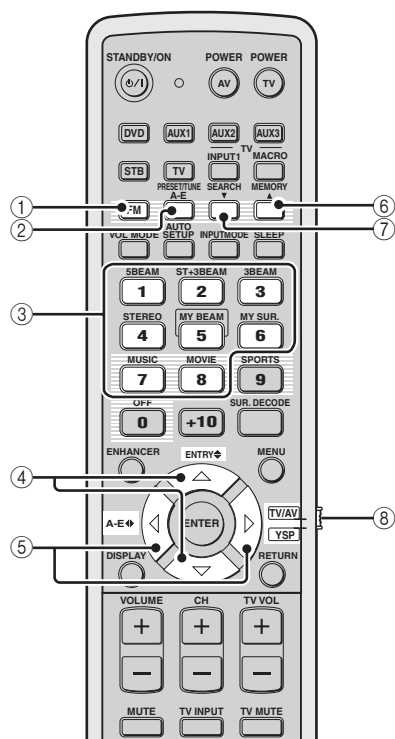

(Europe, Australia, Asia, and Korea models)

① FM

Selects FM as the input source. This unit is tuned into the last selected FM station.



U.S.A. and Canada models use FM/XM.

② PRESET/TUNE

Switches between the preset search mode and the frequency search mode (see page 51).

③ Numeric buttons

Use numbers 1 through 8 to select the preset station numbers (see page 52).

④ ENTRY $\blacktriangleleft/\blacktriangleright$

- Selects the preset station numbers (1 to 8) when the colon (:) is displayed in the front panel display (see page 52).
- Selects the tuning frequency when the colon (:) is not displayed in the front panel display (see page 49).

⑤ A-E $\blacktriangleleft/\blacktriangleright$

Selects the preset station groups (A to E) (see page 51).



U.S.A. and Canada models use CAT/A-E $\blacktriangleleft/\blacktriangleright$.

⑥ MEMORY

- Stores a preset station in the memory (see page 51).
- Hold down this button for more than three seconds to start automatic preset tuning (see page 50).

⑦ SEARCH

Switches between automatic tuning (the AUTO indicator is turned on) and manual tuning (the AUTO indicator is turned off) (see page 49).

⑧ Operation mode selector

Selects the operation mode of this unit.

Automatic tuning

Automatic tuning is effective when the radio station signals are strong and there is no interference.

1 Set the operation mode selector to TV/AV.

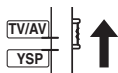

2 Press FM to select FM as the input source.

“FM” appears in the front panel display.



- You can also press INPUT on the front panel repeatedly to select FM as the input source.
- If “XM” appears in the front panel display, press FM/XM again to display “FM” (U.S.A. and Canada models only).

3 Press SEARCH repeatedly until the AUTO indicator lights up in the front panel display.



Lights up

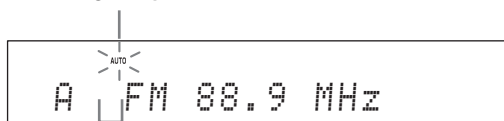

No colon (:)

If a colon (:) appears in the front panel display, tuning is not available. Press PRESET/TUNE to turn the colon (:) off.

4 Press ENTRY \diamond (\triangle / ∇) once to begin automatic tuning.

When this unit is tuned into an FM station, the TUNED indicator lights up and the frequency of the station appears in the front panel display.

- Press \triangle to tune into a higher frequency.
- Press ∇ to tune into a lower frequency.

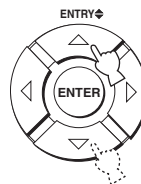

Manual tuning

If the desired FM station signal is weak, tune into it manually.

Note

Manual tuning automatically switches the tuner to the monaural reception mode to increase the signal quality.

1 Set the operation mode selector to TV/AV.

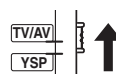

2 Press FM to select FM as the input source.

“FM” appears in the front panel display.



- You can also press INPUT on the front panel repeatedly to select FM as the input source.
- If “XM” appears in the front panel display, press FM/XM again to display “FM” (U.S.A. and Canada models only).

- 3 Press **SEARCH** repeatedly until the **AUTO** indicator disappears from the front panel display.

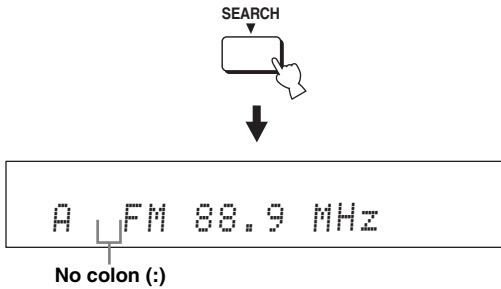

If a colon (:) appears in the front panel display, tuning is not available. Press **PRESET/TUNE** to turn the colon (:) off.

- 4 Press **ENTRY** (▲/▼) to tune into the desired station manually.



 Hold down the button for quick search.

Automatic preset tuning

You can use the automatic preset tuning feature to store up to 40 FM stations with strong signals (A1 to E8: 5 preset station groups with 8 preset station numbers each). You can recall the preset stations easily by selecting the preset station groups and numbers.

- 1 Set the operation mode selector to **TV/AV**.



- 2 Press **FM** to select **FM** as the input source. "FM" appears in the front panel display.



- You can also press **INPUT** on the front panel repeatedly to select **FM** as the input source.
- If "XM" appears in the front panel display, press **FM/XM** again to display "FM" (U.S.A. and Canada models only).

- 3 Press and hold **MEMORY** for more than three seconds.

The preset station group and number, the **MEMORY** indicator, and the **AUTO** indicator flash. Automatic preset tuning starts from the current frequency and proceeds toward higher frequencies.

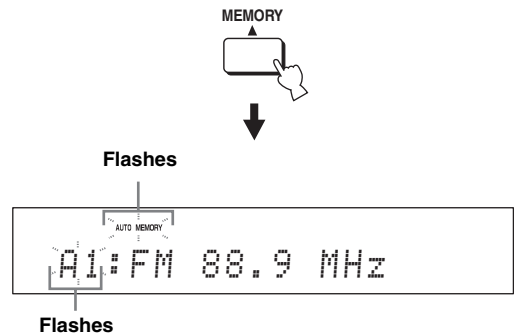

When automatic preset tuning is completed, the front panel display shows the frequency of the last preset station.

Notes

- When you overwrite an existing preset station, the previously stored FM station is cleared.
- If the number of automatically preset stations does not reach 40 (E8), this unit automatically stops searching.
- Only FM stations with sufficient signal strength are preset automatically. If the desired station is weak in signal strength, tune into it manually and store it as described in "Manual preset tuning" on page 51.

Manual preset tuning

You can also store up to 40 stations (A1 to E8: 5 preset station groups with 8 preset station numbers each) manually.

1 Set the operation mode selector to TV/AV.

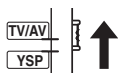

2 Tune into the desired FM station.

See page 49 for tuning instructions.

3 Press MEMORY.

The MEMORY indicator flashes in the front panel display for approximately 10 seconds.

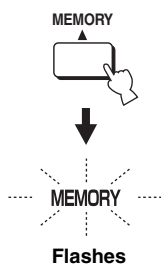

4 Press A-E ◀ (◀/▶) repeatedly to select a preset station group (A to E) while the MEMORY indicator is flashing.

The selected preset station group letter appears. Check that the colon (:) appears in the front panel display.

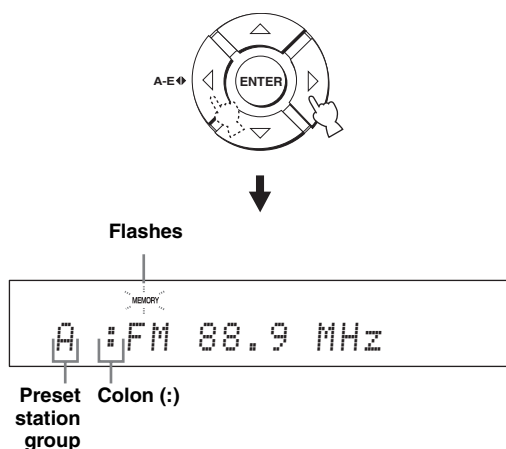

- If the colon (:) does not appear, press PRESET/TUNE to display the colon.
- U.S.A. and Canada models use CAT/A-E ◀.
- Even when the operation mode selector is set to YSP, you can select the desired preset group by pressing A-E (CAT for U.S.A. and Canada models).

5 Press ENTRY ◀ (▲/▼) to select a preset station number (1 to 8) while the MEMORY indicator is flashing.

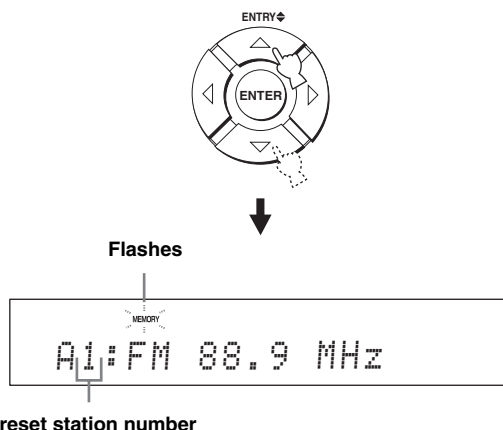

- You can also use the numeric buttons to select the desired preset station number.
- Even when the operation mode selector is set to YSP, you can select the desired preset number by pressing ▲/▼.

6 Press MEMORY while the MEMORY indicator is flashing.

The preset station group and number appear in the front panel display together with the station band and frequency. The MEMORY indicator disappears from the front panel display.

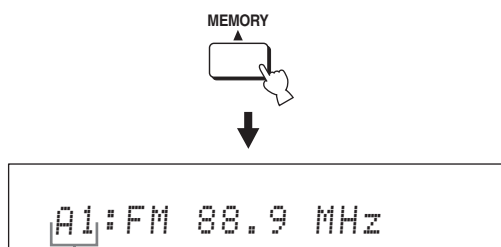

The displayed station has been stored as A1.

Notes

- When you overwrite an existing preset station, the previously stored FM station is cleared.
- The reception mode (stereo or monaural) is stored along with the station frequency.

Selecting a preset station

You can tune into the preset stations simply by selecting the preset station groups and numbers.

1 Set the operation mode selector to TV/AV.

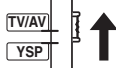

2 Press FM to select FM as the input source.

“FM” appears in the front panel display.



- You can also press INPUT on the front panel repeatedly to select FM as the input source.
- If “XM” appears in the front panel display, press FM/XM again to display “FM” (U.S.A. and Canada models only).

3 Press A-E ◀▶ (◀/▶) to select the desired preset station group (A to E).

The preset station group letter appears in the front panel display and changes each time you press the button.

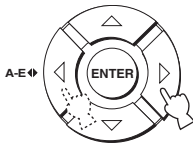

- If the colon (:) does not appear, press PRESET/TUNE to display the colon.
- U.S.A. and Canada models use CAT/A-E ◀▶.
- Even when the operation mode selector is set to YSP, you can select the desired preset group by pressing A-E (CAT for U.S.A. and Canada models).

4 Press ENTRY ◀▶ (△/▽) to select the desired preset station number (1 to 8).

The preset station group and number appear in the front panel display together with the station band and frequency.



A1:FM 88.9 MHz



- You can also use the numeric buttons to select the desired preset station number.
- Even when the operation mode selector is set to YSP, you can select the desired preset number by pressing △/▽.

Displaying the Radio Data System information (Europe model only)

Radio Data System is a data transmission system used by FM stations. You can display the four types of the Radio Data System information: PS (program service), PTY (program type), RT (radio text), and CT (clock time). The corresponding indicators light up in the front panel display.

Notes

- You can select the Radio Data System display modes only when the corresponding Radio Data System indicators are lit in the front panel display. It may take a while for this unit to receive all of the Radio Data System data from the station.
- If the signals being received are not strong enough, this unit may not be able to utilize the Radio Data System data. In particular, the “RT” mode requires a large amount of data and may not be available even when the other Radio Data System display modes are available.
- In case of poor reception conditions, tune into the desired station manually (see page 49).
- In case the signal strength is weakened by external interference while this unit is receiving the Radio Data System data, the reception may be cut off unexpectedly and “...WAIT” appears in the front panel display.
- If the reception is cut off when the “CT” mode is selected, “CT WAIT” appears in the front panel display.

1 Tune into the desired Radio Data System broadcasting station.

We recommend automatic preset tuning to tune into the Radio Data System broadcasting stations (see page 50).

Note

The AUTO PS feature of this unit changes the frequency display to the “PS” mode if the Radio Data System station broadcasts the PS data.

2 Press DISPLAY repeatedly to select the desired Radio Data System display mode.

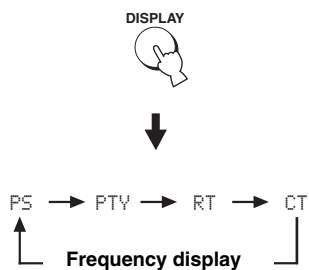

- Select “PS” to display the name of the Radio Data System program.
- Select “PTY” to display the type of Radio Data System program.
- Select “RT” to display the information on the Radio Data System program.
- Select “CT” to display the current time.

Note

In the “RT” mode, this unit can scroll the display with a maximum of 64 alphanumeric characters, including the umlaut symbol. Unavailable characters are displayed with the “_” (underscore).

Program type	Descriptions
NEWS	News
AFFAIRS	Current affairs
INFO	General information
SPORT	Sport
EDUCATE	Education
DRAMA	Drama
CULTURE	Culture
SCIENCE	Science
VARIED	Light entertainment
POP M	Pop music
ROCK M	Rock music
M.O.R.M	Middle-of-the-road music
LIGHT M	Light classical
CLASSICS	Serious classical
OTHER M	Other music

Enjoying surround sound

You can enjoy multi-channel surround sound by changing the beam mode using the beam mode buttons on the remote control. Select 5 Beam, Stereo plus 3 Beam, 3 Beam, or My Surround for multi-channel playback.

Notes

- When ANGLE TO WALL OR CORNER is set in MANUAL SETUP (see page 74), 5 Beam and 3 Beam cannot be selected.
- To enjoy 5 Beam, Stereo plus 3 Beam, or 3 Beam as the beam mode, you must perform AUTO SETUP or MANUAL SETUP so that the parameters best match your listening environment.

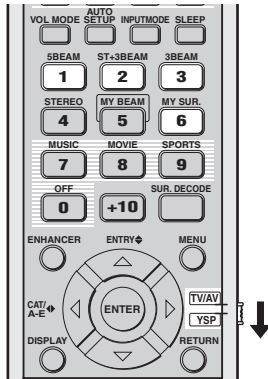

(U.S.A. and Canada models)

1 Set the operation mode selector to YSP.

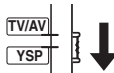

2 Press one of the beam mode buttons (5BEAM, ST+3BEAM, 3BEAM, or MY SUR.) to select the desired beam mode for 5.1-channel play back.

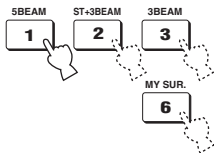

5 Beam

Outputs sound beams from the front left, front right, center, surround left, and surround right channels. This mode is ideal for enjoying surround sound effects to the fullest when you watch DVDs recorded in a multi-channel format or play back 2-channel sources in a multi-channel format.

Press 5BEAM to select 5 Beam.

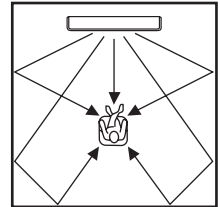

Notes

- To achieve the best surround sound effect, make sure that there are no obstacles placed in the path of sound beams in that the objects may prevent the sound beams from rebounding directly off the walls in your listening room.
- The front left and right sound beams are output toward the walls in your listening room.
- “SP Pos. Corner!” appears in the front panel display if INSTALLED POSITION is set to ANGLE TO WALL OR CORNER (see page 74).

Stereo plus 3 Beam

Outputs normal sound from the front left and right channels and sound beams from the center and surround left and right channels. This mode is ideal for watching live recordings on a DVD. Vocals and instrumental sounds can be heard close to the center of the listening position while sound reflections from the venue itself can be heard on your right and left, giving you the feeling that you are sitting right in front of the stage.

Press **ST+3BEAM** to select Stereo plus 3 Beam.

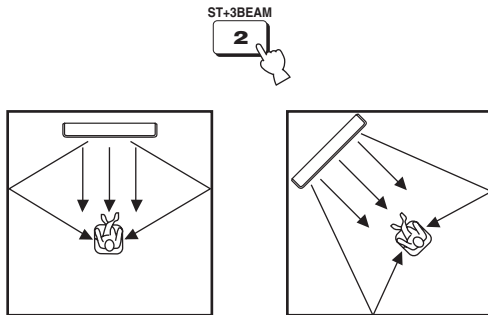

Note

The front left and right sound beams are output directly toward the listening position.

3 Beam

Outputs sound beams from the front left and right and center channels. This mode is ideal for enjoying movies with the whole family. Because the listening position area is widened, you can enjoy excellent quality surround sound over a wider area. In addition, you can use this mode when the listening position is close to the backside of the wall, and the surround left and right sound beams cannot be reflected off the wall.

Press **3BEAM** to select 3 Beam.

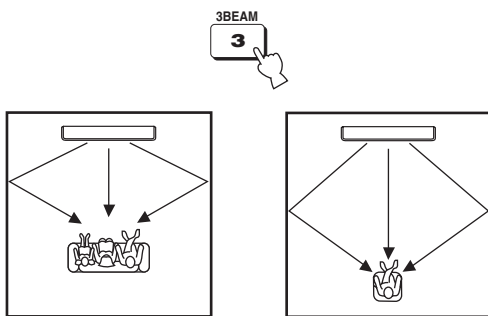

You can achieve a more realistic surround effect if you adjust settings for **IMAGE LOCATION** in **BEAM MENU** (see page 77).

Notes

- When you play back multi-channel sources, surround left and right signals are mixed down and output from the front left and right channels.
- The front left and right sound beams are output toward the walls in your listening room.
- “SP Pos. Corner!” appears in the front panel display if **INSTALLED POSITION** is set to **ANGLE TO WALL OR CORNER** (see page 74).

My Surround

This mode enables surround system in a small listening area which may not fulfill the listening room conditions for other beam modes (see “Before installing this unit” on page 16). Use this beam mode when you want to enjoy surround sound near this unit, or when the other beam modes are unavailable.

Press **MY SUR.** to select My Surround.

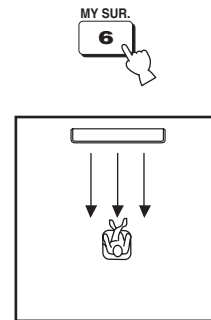

Notes

- Beam mode settings such as beam angles and distances are ineffective in this mode.
- For the full effect of My Surround, your listening position must face toward the front of this unit.

Decoder indicators

Depending on the input source and the selected surround mode, the decoder indicators in the front panel display light up as follows:

Status	Indicator
When PCM signals are being input	PCM
When DTS digital signals are being input	dts
When DTS Neo:6 is selected as the surround mode	dts + Neo:6
When Dolby Digital signals are being input	DIGITAL
When Dolby Pro Logic is selected as the surround mode	PL
When Dolby Pro Logic II is selected as the surround mode	PL II



- You can select an input mode (AUTO, DTS, or ANALOG) by pressing INPUTMODE repeatedly (see page 87).
- Discs encoded in DTS-ES, Dolby Digital 5.1 EX, Dolby Digital EX, or Dolby Digital Surround EX will be played back in DTS or Dolby Digital.

Input channel indicators

Depending on the channel component of the current digital input signal, the input channel indicators in the front panel display light up as follows:

Status	Indicator
When 2-channel stereo signals are being input	L R
When 5.1-channel signals are being input	L C R SL SR LFE

Surround modes and recommended sources

Surround mode		Recommended source
Dolby Pro Logic	–	All sources
Dolby Pro Logic II	Movie Music Game	Movies Music Games
DTS Neo:6	Cinema Music	Movies Music
Neural Surround (U.S.A. and Canada models only)	–	XM Satellite Radio (U.S.A. and Canada models only)

Notes

- When you select an input source (see page 45), the surround mode used for the previously selected input source is automatically selected.
- If the power of this unit is turned off and on again, the surround mode used for the previously selected input source before the power was turned off is automatically selected.
- If the surround modes are not available, “Prohibit” appears in the front panel display when you press SUR. DECODE.
- The surround modes are available:
 - when the beam mode is set to a setting other than the 2-channel or 5-channel stereo playback (see page 60) and My Surround (see page 55).
 - when the CINEMA DSP programs are turned off (see page 65).
 - when the movie program is selected as the CINEMA DSP program (see page 64). In this case, only Dolby Pro Logic, Dolby Pro Logic II Movie, and DTS Neo:6 Cinema are available.
 - when 2-channel signals are being input.
 - when the Music Enhancer is turned off (see page 66).

Enjoying 2-channel sources in surround sound

This unit can decode 2-channel sources for 5.1-channel playback so that you can enjoy a variety of surround sound effects by switching the surround mode.



The surround modes are available only when the CINEMA DSP programs are turned off (see page 65) or when the movie program is selected as the CINEMA DSP program (see page 64). In addition, the beam mode must be set to 5 Beam, Stereo plus 3 Beam, or 3 Beam (see page 54), while the Music Enhancer must be also turned off (see page 66).

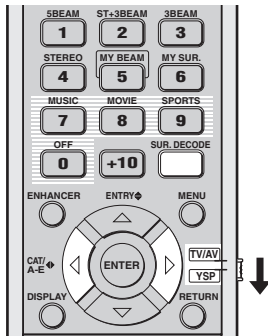

(U.S.A. and Canada models)

1 Set the operation mode selector to YSP.

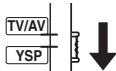

2 Press SUR. DECODE repeatedly (or press SUR. DECODE and then press $\triangleleft/\triangleright$) to switch between surround modes.

Choices: Neo:6 Cinema, Neo:6 Music, PRO LOGIC, PLII Movie, PLII Music, PLII Game, neural surround
Default setting: Neo:6 Cinema



or

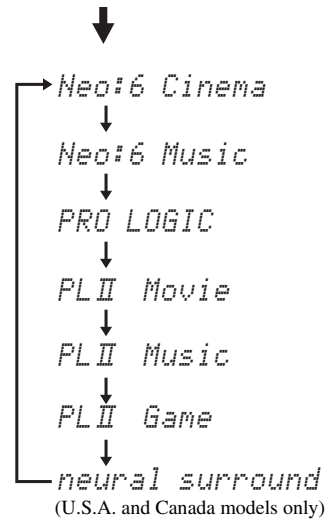
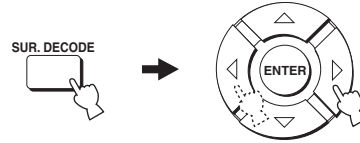

Example of the surround mode display in the front panel display when the CINEMA DSP program and the Music Enhancer are turned off

Enjoying TV in surround sound

You can enjoy analog audio signals output from your TV in real surround sound.



Before performing the steps below, set the volume of this unit to 30. If necessary, adjust the volume level in step 4 below.

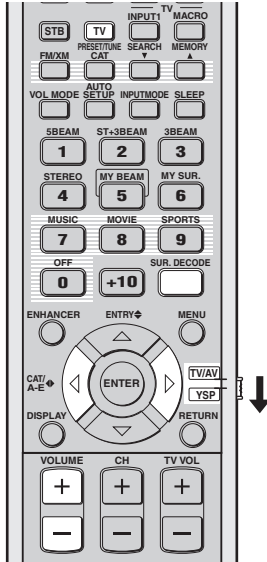

(U.S.A. and Canada models)

1 Select the TV channel you want to watch.

To select a TV channel, use the remote control supplied with your TV.

2 Set the operation mode selector to YSP.

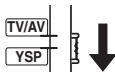

3 Press TV.

This unit outputs audio signals from your TV.



4 If you hear sound from your TV speakers, reduce the volume level of your TV until you can no longer hear any audio being output.

To reduce the TV volume level, use the remote control supplied with your TV.



5 Press VOLUME +/- to adjust the volume level.

6 Press SUR. DECODE repeatedly (or press SUR. DECODE and then press <|> to switch between surround modes.

Signals input from 2-channel sources are played back in multi-channels.

For more information on surround modes, see page 56.



or

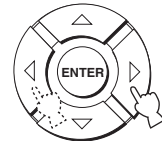

Adjusting surround mode parameters

You can configure the parameters for Dolby Pro Logic II Music and DTS Neo:6 Music to fine-tune the surround sound effect.

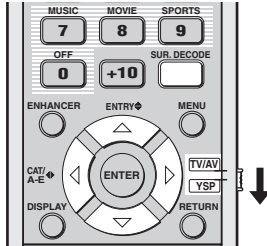

(U.S.A. and Canada models)

1 Repeat steps 1 and 2 in “Enjoying 2-channel sources in surround sound” on page 57 and select PL II Music or Neo:6 Music.

2 Press \triangle / ∇ to select the parameter.



3 Press $\triangleleft / \triangleright$ to configure the selected parameter.

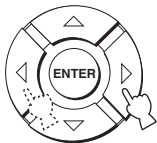

■ When Dolby Pro Logic II Music is selected

PANORAMA

Gives the front left and right channel sound a wraparound effect, distributed throughout the entire surround sound field to give you an expansive feeling.

Choices: ON/OFF

Default setting: OFF

DIMENSION

Adjusts the difference in volume between the front and surround channels to the desired volume balance.

Control range: -3 (toward the surround direction) to +3 (toward the front direction)

Default setting: STD (standard)

C. WIDTH

Distributes the center channel sound to the left and right. If 0 is selected, the center channel sound is output only from the center channel.

Control range: 0 to 7

Default setting: 3

■ When DTS Neo:6 Music is selected

C. IMAGE

Adjusts the center image from three channels (front left and right and center) to varying degrees.

Control range: 0.0 (wider) to 1.0 (toward the center)

Default setting: 0.3

Enjoying stereo sound

You can enjoy 2-channel and 5-channel stereo playback as the beam modes by pressing STEREO on the remote control.

Notes

- When you play back Dolby Digital audio signals in the 2-channel or 5-channel stereo playback, the dynamic range becomes compressed. If the volume level decreases to the extreme, use other beam modes except My Beam.
- When the 2-channel or 5-channel stereo playback is selected as the beam mode, the surround modes (see page 56) and the CINEMA DSP programs (see page 63) become ineffective.

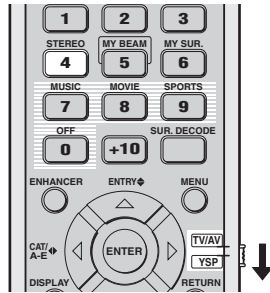

(U.S.A. and Canada models)

Note

When you play back multi-channel sources, all signals except those from the front left and right channels are mixed down and output from the front left and right channels. No audio is output from the center and surround channels.

5-channel stereo playback

Sounds are output from front left and right, center, and surround left and right. This is ideal for playback in a large listening area or at a party.

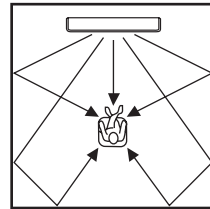

2-channel stereo playback

Sounds are output from the front right and left channels. This is ideal for playing back hi-fi sources, such as CDs, and can be used to replace your TV speakers.

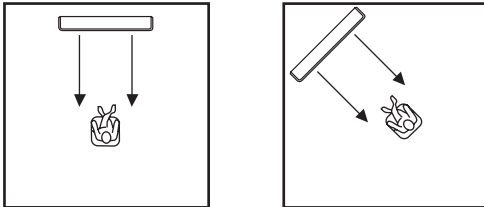

- 1 Set the operation mode selector to YSP.

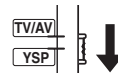

- 1 Set the operation mode selector to YSP.

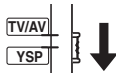

- 2 Press STEREO to select the 2-channel stereo playback as the beam mode.

“STEREO” appears in the front panel display.

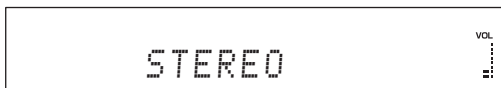

- 2 Press STEREO twice to select the 5-channel stereo playback as the beam mode.

“5CH STEREO” appears in the front panel display.



Playing back sound clearly (My Beam)

You can improve listenability in a noisy environment by changing the beam mode to My Beam, which outputs sound beams directly toward the listening position in a single channel. In addition, My Beam is also ideal when you do not want the sound beams to be reflected on the walls in your listening room or when you do not want to disturb other people while enjoying music or movies at night.

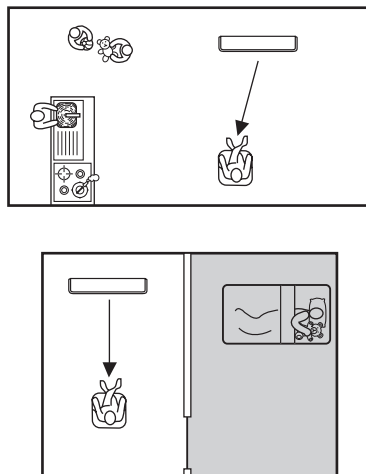
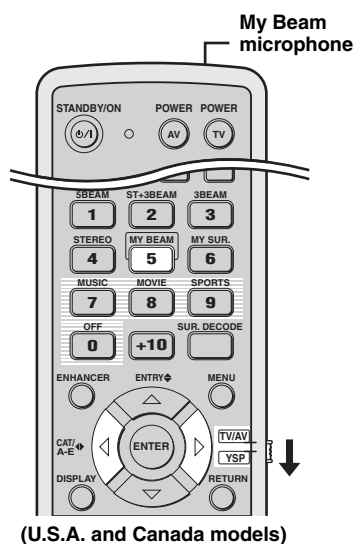

Note

If My Beam is selected as the beam mode, the surround modes (see page 56), the CINEMA DSP programs (see page 63), and TruBass (see page 79) become ineffective. In addition, no audio is output from the subwoofer connected to this unit.

Using auto-adjust function

The My Beam microphone on the remote control collects the test tones from this unit so that the beam angle can be automatically adjusted.

1 Set the operation mode selector to YSP.

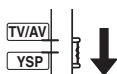

2 Press and hold MY BEAM for more than two seconds.

A test tone is output twice from this unit. Keep pointing the remote control toward this unit while the test tones are being output so that the My Beam microphone can collect the test tones.

Control range: L60° to R60°

Operation guarantee range: 6 m (20 ft), L45° to R45°



Notes

- If an error occurs, an error buzzer is played and “MY BEAM ERROR” is displayed in the front panel display.
- An error may occur if the listening room is noisy. Make sure that the listening room is as quiet as possible while the test tones are being output.
- Do not shake or move the remote control while the test tones are being output.
- Do not cover the My Beam microphone on the remote control while the test tones are being output.
- The batteries in the remote control may be weak if the remote control does not function properly. In this case, replace all the batteries and then try the procedure again.
- When the input signal with 64 kHz or 96 kHz of sampling frequency is being played back, the beam angle cannot be automatically adjusted.

Using manual-adjust function

You can adjust the beam angle manually while playing back an input source. This function is also ideal if the listening position is out of the operation guarantee range of the auto-adjust function.

1 Set the operation mode selector to YSP.

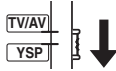

2 Press MY BEAM.

“MY BEAM” is displayed in the front panel display.



3 Press ◀ / ▶ while “MY BEAM” is displayed to adjust the beam angle.

Control range: L90° to R90°

- Press ◀ repeatedly to increase the horizontal angle on the left side.
- Press ▶ repeatedly to increase the horizontal angle on the right side.

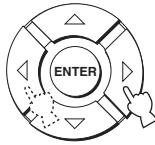

Using sound field programs

This unit is equipped with a variety of precise digital decoders that allow you to enjoy multi-channel playback from stereo or multi-channel sources. This unit is also equipped with a Yamaha CINEMA DSP (digital sound field processing) chip containing several sound field programs used to enhance your playback experience. Most of the CINEMA DSP programs are precise digital recreations of actual acoustic environments found in famous concert halls, music venues, and movie theaters.



The Yamaha CINEMA DSP programs are compatible with all Dolby Digital, DTS, and Dolby Surround sources.

Note

Choose a CINEMA DSP program based on your listening preference and do not purely rely on the name of the CINEMA DSP program itself.

■ What is a sound field?

A significant factor that creates the rich, full tones of a live instrument is the multiple reflections from the walls of the room. In addition to making the sound live, these reflections enable the listener to tell where the player is situated as well as the size and shape of the room in which the listener is sitting.

■ Elements of a sound field

In any environment, there are two distinct types of sound reflections combined with the direct sound coming straight to our ears from the player's instrument to make up the sound field.

Early reflections

Reflected sounds reach our ears extremely rapidly (50 ms to 80 ms after the direct sound) after reflecting from one surface only (from the ceiling or the wall, for example). Early reflections help add clarity to the direct sound.

Reverberations

These are caused by reflections from more than one surface (i.e., wall, ceiling, the back of the room, etc.) so numerous that they merge together to form a continuous sonic afterglow. They are non-directional and lessen the clarity of the direct sound.

Direct sound, early reflections, and subsequent reverberations all together help us determine the subjective size and shape of the room, and it is this information that the digital sound field processor reproduces in order to create the sound fields.

With the appropriate early reflections and subsequent reverberations in your listening room, you can create your own listening environment. The acoustics in your room could be changed to those of a concert hall, a dance floor, or a listening room of virtually any size at all. This ability to create sound fields at will is exactly what Yamaha has done with the CINEMA DSP technology.

CINEMA DSP programs

You can select from three different CINEMA DSP programs (MUSIC, MOVIE, and SPORTS) depending on the type of source you want to enjoy. The CINEMA DSP indicator lights up in the front panel display when one of the CINEMA DSP programs is selected.

Notes

- The CINEMA DSP programs are ineffective when My Surround (see page 55) is selected as the beam mode.
- If the CINEMA DSP programs are not available, "Prohibit" appears in the front panel display when you press one of the CINEMA DSP program buttons on the remote control.

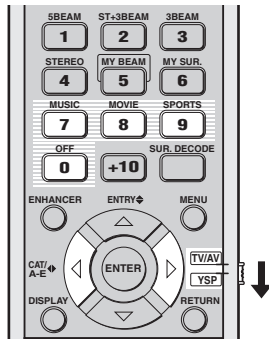

(U.S.A. and Canada models)

■ Music program

Select this CINEMA DSP program when you play back music sources. This program produces a vibrant atmosphere and lets you feel as if you are seated in an actual rock or jazz concert hall.

- 1 Set the operation mode selector to YSP.

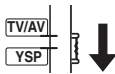

- 2 Press MUSIC to select the music CINEMA DSP program.



■ Movie program

Select this CINEMA DSP program when you play back movie sources, especially the ones encoded in Dolby Digital, DTS, or Dolby Surround. This program clearly reproduces dialog and sound effects, thus creating a broad and expansive cinematic space amid silence.

- 1 Set the operation mode selector to YSP.

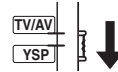

- 2 Press MOVIE to select the movie CINEMA DSP program.



■ Sports program

Select this CINEMA DSP program when you play back sports sources. This program densely concentrates the vocal sound of the commentator in the center while broadening the sound from the audience or the environment all around your listening room.

- 1 Set the operation mode selector to YSP.

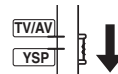

- 2 Press SPORTS to select the sports CINEMA DSP program.



■ Turning off CINEMA DSP programs

Turn off the CINEMA DSP programs if you want to enjoy the original sound without the CINEMA DSP program effect.

1 Set the operation mode selector to YSP.

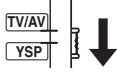

2 Press OFF to turn off the CINEMA DSP programs.

“CINEMA DSP OFF” is displayed in the front panel display and the CINEMA DSP indicator disappears.



■ Adjusting CINEMA DSP effect levels

You can enjoy good quality sound with the factory preset parameters. However, you can also adjust the effect level of the CINEMA DSP programs relative to the level of the direct sound so that each CINEMA DSP program can reflect your listening environment and your preference even more accurately.

1 Set the operation mode selector to YSP.

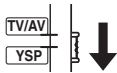

2 Press MUSIC, MOVIE, or SPORTS to select the desired CINEMA DSP program.



3 Press \triangle / ∇ .

“DSP LEVEL” is displayed in the front panel display.

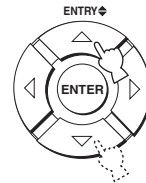

4 Press \triangleleft / \triangleright to adjust the effect level of the selected CINEMA DSP program.

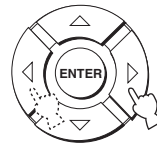

Control range: -6 dB to $+3$ dB

- A larger value increases the effect level.
- A smaller value decreases the effect level.

Using the music enhancer

You can use the Music Enhancer of this unit to improve the sound nearest to the original depth and width of compression artifacts such as the MP3 format.

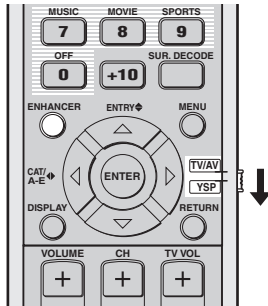

(U.S.A. and Canada models)

1 Set the operation mode selector to YSP.

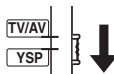

2 Press ENHANCER to select the Music Enhancer.

The currently selected mode appears in the front panel display.



3 Press ENHANCER repeatedly to switch between the Music Enhancer levels (OFF, MIN, and MAX).

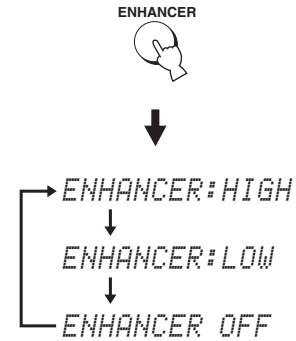

The ENHANCER indicator lights up when “ENHANCER:HIGH” or “ENHANCER:LOW” is selected.

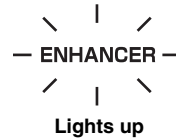

Notes

- The Music Enhancer is not compatible with the CINEMA DSP programs. If a CINEMA DSP program is selected while the Music Enhancer is on, the Music Enhancer is turned off automatically. In this case, the Music Enhancer remains off even after the CINEMA DSP program is canceled. Likewise, if the Music Enhancer is turned on while a CINEMA DSP program is selected, the CINEMA DSP program is canceled automatically. In this case, the CINEMA DSP program remains off even after the Music Enhancer is turned off.
- The Music Enhancer is available only when a setting other than My Surround (see page 55) is selected as the beam mode.

Using the volume mode (Night listening enhancer/TV volume equal mode)

The night listening enhancers are designed to improve listenability at lower volumes or at night. In addition, you can limit the volume level of the TV so that it will not vary suddenly to a great extent whenever the contents being broadcast change (i.e. due to commercials, etc.).

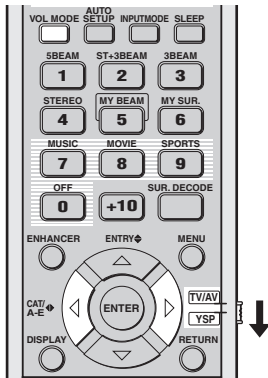

(U.S.A. and Canada models)

1 Set the operation mode selector to YSP.

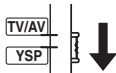

2 Press VOL MODE repeatedly to select NIGHT:CINEMA, NIGHT:MUSIC, TV EQUAL VOLUME, or OFF.

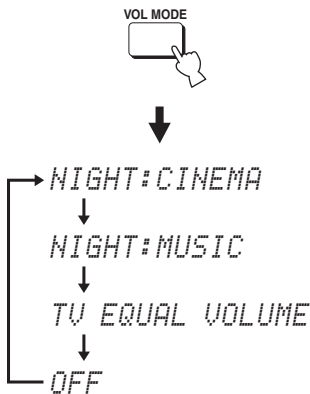

The NIGHT indicator lights up in the front panel display when “NIGHT:CINEMA” or “NIGHT:MUSIC” is selected.

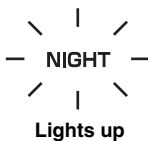

The EQUAL indicator lights up in the front panel display when “TV EQUAL VOLUME” is selected.

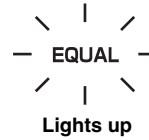

- Select NIGHT:CINEMA when watching films to reduce the dynamic range of film soundtracks and to make dialog easier to hear at lower volumes.
- Select NIGHT:MUSIC when listening to music sources to preserve ease-of-listening for all sounds.
- Select TV EQUAL VOLUME when watching TV programs.
- Select OFF to turn off the volume mode.

3 Press ◀/▶ to adjust the effect level of compression while NIGHT:CINEMA, NIGHT:MUSIC, or TV EQUAL VOLUME is displayed.

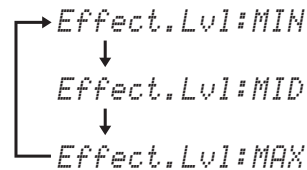
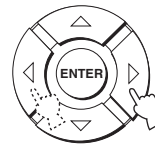

- Select Effect.Lvl:MIN for minimum compression.
- Select Effect.Lvl:MID for standard compression.
- Select Effect.Lvl:MAX for maximum compression.

Notes

- The volume mode settings are canceled if you press STANDBY/ON or disconnect the AC power supply cable from the AC wall outlet.
- The volume mode settings become ineffective when My Surround is selected as the beam mode (see page 55).

Using the sleep timer

Use this feature to automatically set this unit to the standby mode after a specified period of time. The sleep timer is useful if you are going to sleep after a certain amount of time while this unit is still playing back a source.

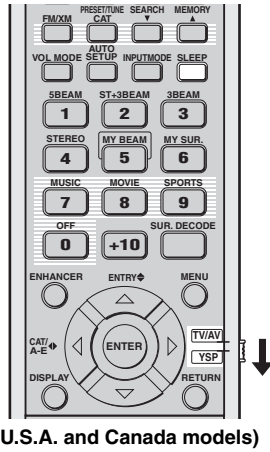

Each time you press SLEEP, the front panel display changes as shown below.

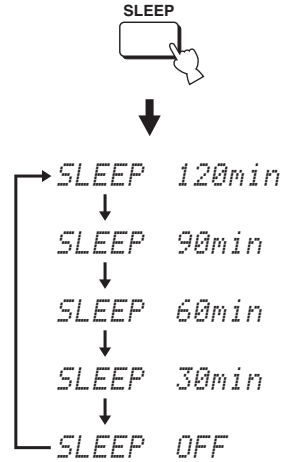

- 1 Set the operation mode selector to YSP.

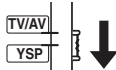

- 2 Press SLEEP repeatedly to set the interval for the sleep timer.

Choices: 120min, 90min, 60min, 30min, OFF
The SLEEP indicator flashes in the front panel display while switching the interval for the sleep timer.



- 3 Wait for a few seconds without operating this unit to confirm the setting for the sleep timer.

The SLEEP indicator lights up in the front panel display, indicating that the sleep timer is activated.

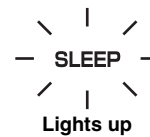

■ Canceling the sleep timer

1 Set the operation mode selector to YSP.

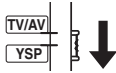

2 Press SLEEP repeatedly until “SLEEP OFF” appears in the front panel display.



3 Wait for a few seconds without operating this unit to confirm the setting for the sleep timer.

The SLEEP indicator disappears from the front panel display, indicating that the sleep timer is deactivated.

SLEEP
Disappears

Note

The previous setting for the sleep timer before you deactivate it is stored in the system memory.



The sleep timer setting can also be deactivated if you press STANDBY/ON to set this unit to the standby mode or unplug the AC power supply cable from the AC outlet.

Displaying the input source information

You can display the format and sampling frequency of the current input signal in the front panel display.

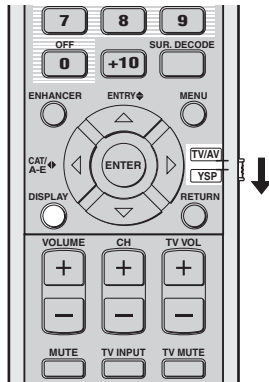

(U.S.A. and Canada models)

1 Set the operation mode selector to YSP.

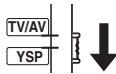

2 Press DISPLAY.

The information on the current input signal is displayed as follows:

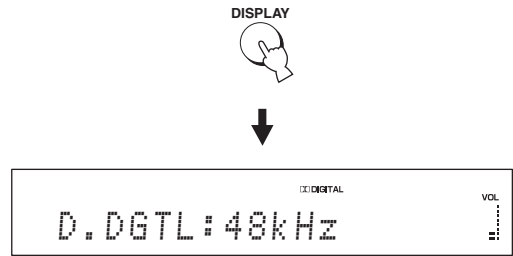

or

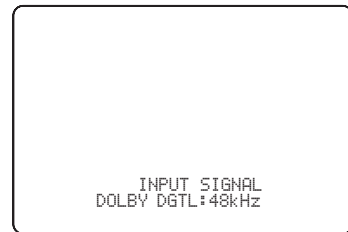

Input signal	Indicator	Sampling frequency
Dolby digital	DOLBY DGTL	32/44.1/48/64/ 88.2/96 kHz
DTS	DTS	
PCM	PCM	
Analog	ANALOG	—



When the input signal is unclear, “—” is displayed for the sampling frequency.

Using the HDMI control feature

You can operate the following functions using the remote control supplied with your TV if this unit and an HDMI control-compatible TV (except some models) are connected via HDMI.

- Turning on or off the power (synchronized operation with the TV)
- Selecting the audio output component (TV or this unit)
- Adjusting the volume level (up/down and mute)

An example of the HDMI control-compatible component is a Panasonic EZ Sync (for U.S.A. and Canada) or Viera Link (for other countries)-compatible component (TV, DVD recorder, Blu-ray recorder, etc.).



If you connect this unit to an HDMI control-compatible DVD player or Blu-ray Disc player via HDMI, you can also control the connected component in synchronization with this unit (except some models).

1 Connect this unit to your HDMI control-compatible TV via HDMI.

For details about HDMI and HDMI components, see “Information on HDMI™” on page 20 and “Connections using HDMI cables” on page 21. Also in the owner’s manual supplied with your TV, refer to the information on connecting an AV amplifier.

2 Turn on the power of all components connected via HDMI.

For details about controlling external components, see the owner’s manuals supplied with your components.

3 Check the system settings for all components connected via HDMI and activate the HDMI control feature.

For details about setting external components, see the owner’s manuals supplied with your components. Once you have followed steps 1 to 3, you do not need to carry out the same procedure again next time.

4 Turn off the power of your TV and then turn on the power again.

5 Set the input source selector of your TV to this unit (HDMI, etc.).

6 Select the connected component as the input source by pressing INPUT on the front panel of this unit (or press one of the input selector buttons on the remote control). Confirm that the video image played back on the DVD recorder (etc.) appears in your TV correctly.

7 Use the remote control supplied with your TV to turn on or off the power, select the audio output component, and adjust the volume level of this unit.

Notes

- Check the following if you cannot operate this unit in synchronization with your TV.
 - Whether HDMI CONTROL is set to ON (see page 82).
 - Whether the HDMI control feature is activated for your TV (see the owner’s manual supplied with your TV).
- While you are playing back audio from a non-HDMI component, turning off the power of your TV with the remote control supplied with your TV does not turn off the power of this unit. Playback continues without being affected.

MANUAL SETUP

To achieve the best quality surround sound, you can use MANUAL SETUP to fine-tune the listening environment parameters, as well as to make advanced settings for sound signals, sound beams, digital input, and the OSD. Change the initial settings (indicated in bold under each parameter) to reflect the needs of your own listening environment.



- You can save the settings optimized by the AUTO SETUP procedure (see page 42). A set of settings optimized according to the specific conditions of your listening environment can be recalled later depending on the varying conditions of your listening environment (see page 43).
- Most of the parameters in SOUND MENU and BEAM MENU are automatically set when you run AUTO SETUP (see page 35). Use SOUND MENU and BEAM MENU to make additional adjustments.
- BEAM MENU allows you to make settings for the surround sound effects normally available in the speaker settings menu.
- Make settings for the parameters in BEAM MENU first before making settings for the parameters in SOUND MENU, INPUT MENU, and DISPLAY MENU.

SOUND MENU

Use to manually adjust the various parameters related to the sound output.

Item	Features	Page
TONE CONTROL	Adjusts the output level of high-frequency or low-frequency sound.	78
SUBWOOFER SET	Adjusts the various subwoofer settings.	78
MUTE LEVEL	Adjusts the muting level.	78
AUDIO DELAY	Adjusts the audio delay.	79
ROOM EQ	Adjusts the tonal quality of the listening room.	79
DD/DTS Dynamic Range	Adjusts the dynamic range of Dolby Digital or DTS signals.	79
TruBass	Selects the bass sound enhancer.	79

BEAM MENU

Use to manually adjust the various parameters related to the sound beam output.

Item	Features	Page
SETTING PARAMETERS	Adjusts the listening room and listening position settings.	74
BEAM ADJUSTMENT	Adjusts the various sound beam settings.	75
IMAGE LOCATION	Adjusts the sound position of the front left and right channels.	77

INPUT MENU

Use to manually adjust the various parameters related to the audio and video input.

Item	Features	Page
INPUT ASSIGNMENT	Assigns jacks according to the component to be used.	80
INPUT MODE	Selects the initial input of the source.	80
INPUT TRIM	Adjusts the input level of the source.	80
INPUT RENAME	Renames the displayed input source.	81
HDMI SET	Adjusts the various HDMI settings.	81
XM ANTENNA LEVEL (U.S.A. and Canada models only)	Displays the current reception level of the XM Satellite Radio signal.	82

DISPLAY MENU

Use to manually adjust the various parameters related to the display.

Item	Features	Page
F.DISPLAY SET	Adjusts the front panel display settings.	83
OSD SET	Adjusts the OSD settings.	83
UNIT SET	Changes the display unit of measurement.	83

Using MANUAL SETUP

Use the remote control to access and adjust each parameter.

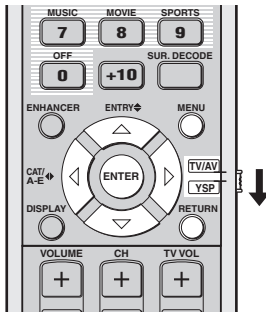

(U.S.A. and Canada models)



You can adjust the SET MENU parameters while the unit is reproducing sound.

1 Set the operation mode selector to YSP.

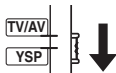

2 Press MENU.

The SET MENU screen appears on your TV.



- The control buttons used for SET MENU are displayed at the bottom of the screen.
- To return to the previous screen while using SET MENU, press RETURN.
- To exit from the SET MENU screen, press MENU once more.
- You can also perform the following operations in the front panel display.

3 Press Δ / ∇ to select MANUAL SETUP and press ENTER.

The following screen appears on your TV.

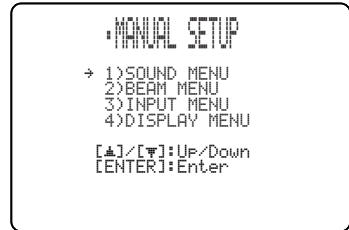
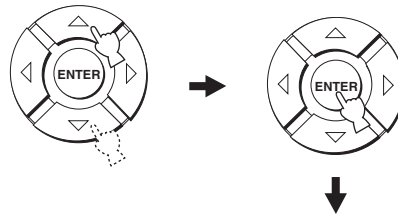

4 Press Δ / ∇ to select a sub menu and press ENTER.

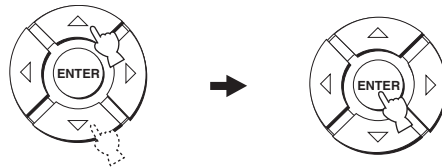

5 Press Δ / ∇ / \leftarrow / \rightarrow and ENTER to configure each parameter.

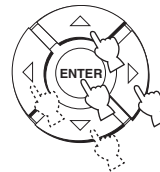

6 Press MENU to exit.

The OSD disappears from your TV screen.



BEAM MENU

Use to manually adjust the various parameters related to the sound beam output.

SET MENU → MANUAL SETUP → BEAM MENU

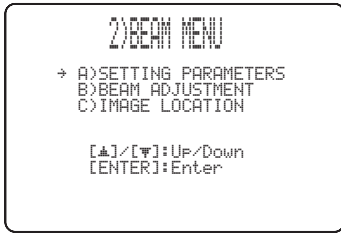

You can adjust the sound beam output level of each channel in “Adjusting the audio balance” (see page 84).

SETTING PARAMETERS (Setting parameters)

Use to set the position of this unit in your listening room and the distance of this unit from the listening position. When you make settings for each parameter, other related parameters are automatically adjusted to best match your listening environment.

Note

If you make adjustments in SETTING PARAMETERS, the beam optimization settings made in the AUTO SETUP procedure will be lost. If you want to keep the beam optimization settings made in the AUTO SETUP and make further adjustments, adjust settings in BEAM ADJUSTMENT first (see page 75).

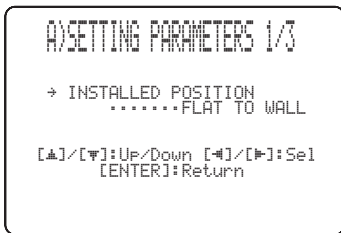

INSTALLED POSITION (Installed position of this unit)

Use to adjust the installed position of this unit.

Choices: **FLAT TO WALL** (Parallel to wall installation), **ANGLE TO WALL OR CORNER** (Corner installation)

FLAT TO WALL

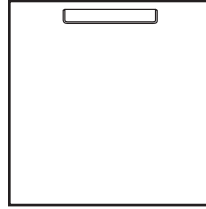

ANGLE TO WALL OR CORNER

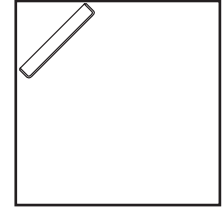

- Select **FLAT TO WALL** if this unit is installed in parallel with the wall in your listening room. Adjust the width and length of your listening room as well as the distance of the listening position from this unit and the distance of the center of this unit from the left wall.

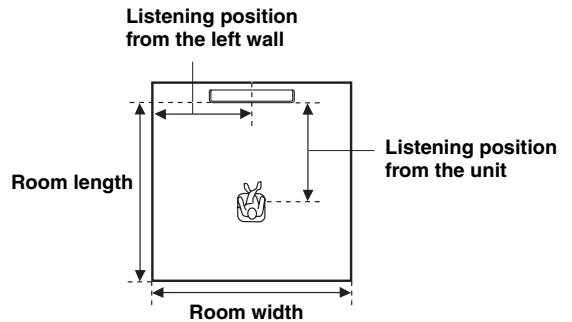

Choices for the room width and length:

2.0 m to 12.0 m (6.5 ft to 40.0 ft)

Choices for the listening position from this unit:

1.8 m to 9.0 m (6.0 ft to 30.0 ft)

Choices for the listening position from the left wall:

0.6 m to 11.4 m (2.0 ft to 38.0 ft)

Room width and length

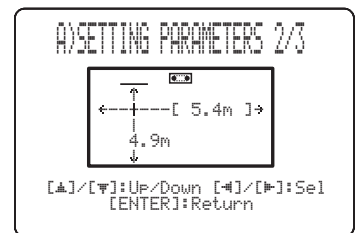

Listening position from the unit and the left wall

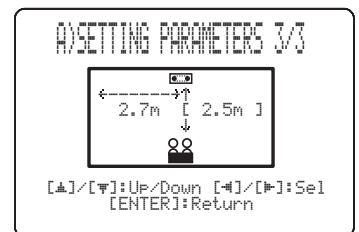

- Select ANGLE TO WALL OR CORNER if this unit is installed in the corner of your listening room. Adjust the width and length of your listening room as well as the distance of the listening position from this unit.

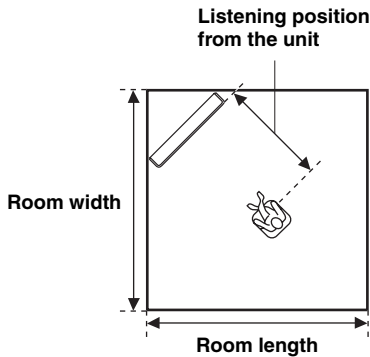

Choices for the room width and length:
2.0 m to 12.0 m (6.5 ft to 40.0 ft)
Choices for the listening position from this unit:
1.8 m to 9.0 m (6.0 ft to 30.0 ft)

Room width and length

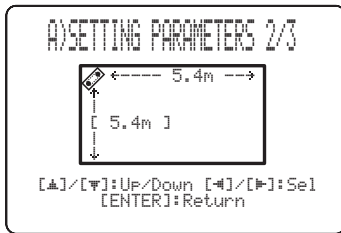

Listening position from the unit

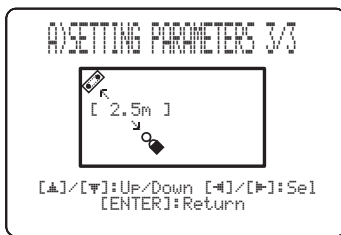

Note

When you set the INSTALLED POSITION parameter in MANUAL SETUP (see page 74), the parameters newly set for the width and length of your listening room are automatically set as the factory default value.

BEAM ADJUSTMENT (Beam adjustment)

Use to manually adjust the various sound beam settings. We recommend that you select 5 Beam as the beam mode before adjusting these parameters (see page 54).

Notes

- When INSTALLED POSITION is adjusted in MANUAL SETUP (see page 74), the factory default value is automatically set for this parameter except Center in FOCAL LENGTH (see page 76).
- Depending on the beam mode settings (see pages 54 and 60), some channel positions may not be available for selection. In this case, “--” is displayed. When using Stereo plus 3 Beam as the beam mode, set the surround left and right signals to be output from the front left and right channels.

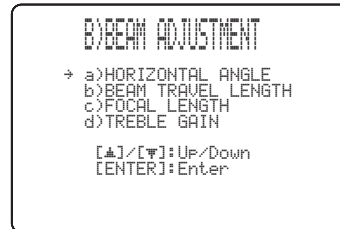

HORIZONTAL ANGLE (Horizontal angle)

Use to adjust the horizontal angle of sound beams for each channel. By adjusting the horizontal angle of the sound beams, you can optimize the sound beam paths. A test tone is automatically output.

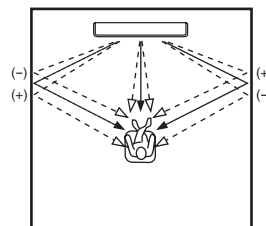

Choices: L90° to R90°

Adjust toward L (left) to move the direction of the output to the left and adjust toward R (right) to move it to the right.

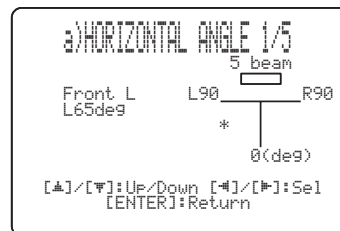

BEAM TRAVEL LENGTH (Beam travel length)

A certain amount of delay must be applied to the sound from each channel so that all sounds can arrive at the listening position at the same time. This menu sets the distance that sound beams travel after being output and reflected off the wall until they arrive at the listening position and adjusts the delay applied to the respective channel.

The lines in the illustration below indicate the distance.

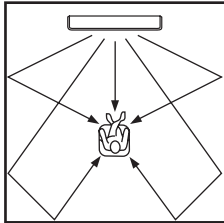

Choices: 0.3 m to 24.0 m (1.0 ft to 80.0 ft)

- **Front L** adjusts the distance the front left channel sound beams travel.
- **Front R** adjusts the distance the front right channel sound beams travel.
- **Center** adjusts the distance the center channel sound beams travel.
- **Surround L** adjusts the distance the surround left channel sound beams travel.
- **Surround R** adjusts the distance the surround right channel sound beams travel.

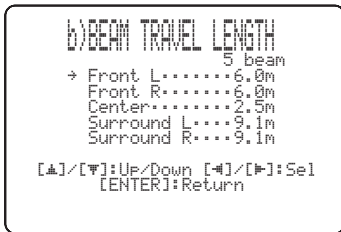

We recommend that you use the setting optimized by AUTO SETUP (see page 35). Adjust this parameter only when you changed HORIZONTAL ANGLE (see page 75).

FOCAL LENGTH (Focal length)

Use to set the distance from the front of this unit to the focal point of output for each channel to achieve an expansive feeling for each channel.

The focal points except for the center channel should be set near the reflection points on the walls. The shorter the distance, the larger the expansion.

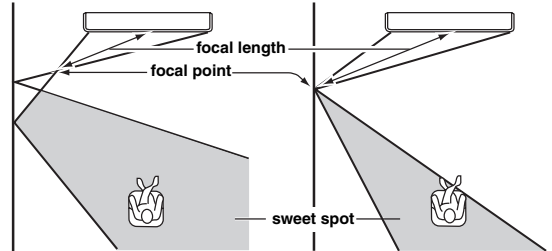

Front left channel

Center channel

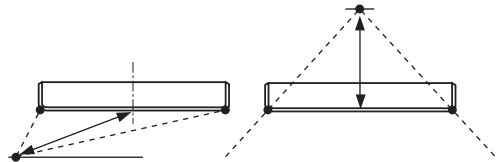

Choices: -1.0 m to +13.0 m (-3.5 ft to +43.5 ft)

Adjust toward - (minus) to move the focus outward and adjust toward + (plus) to move the focus toward the normal position.

- **Front L** adjusts the focal length for the front left sound beams.
- **Front R** adjusts the focal length for the front right sound beams.
- **Center** adjusts the focal length for the center sound beams. Initial setting: -0.5 m (-1.5 ft)
- **Surround L** adjusts the focal length for the surround left sound beams.
- **Surround R** adjusts the focal length for the surround right sound beams.



We recommend that you use the initial setting (-0.5 m (or -1.5 ft)) for the center channel.

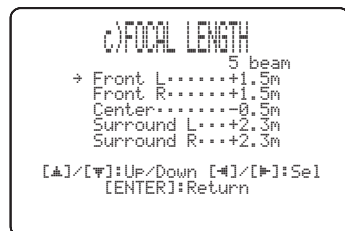

TREBLE GAIN (Treble gain)

Use to adjust the high-frequency output level of each channel.



If the reflection points of the front left and right or surround left and right sound beams are on curtain or other acoustically absorbent surfaces, you can achieve more effective surround sound by increasing the treble level for those sound beams.

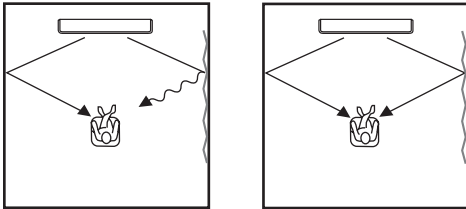

Choices: -12.0 dB to +12.0 dB

Initial setting: 0 dB

- **Front L** adjusts the high-frequency output level of the front left channel.
- **Front R** adjusts the high-frequency output level of the front right channel.
- **Center** adjusts the high-frequency output level of the center channel.
- **Surround L** adjusts the high-frequency output level of the surround left channel.
- **Surround R** adjusts the high-frequency output level of the surround right channel.

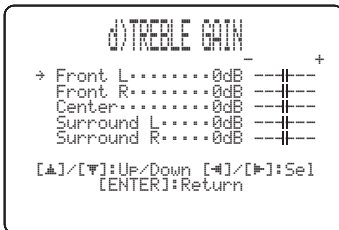

IMAGE LOCATION (Image location)

Use to adjust the direction from which the front left and right channel sound is heard so that each sound can be heard closer to the center channel.

Use this feature to redirect audio signals if the sound coming from the front left and right channels seems unnatural, such as when your listening position is not the center of your listening room.

You can only adjust this parameter when 3 Beam or 5 Beam is selected as the beam mode (see page 54).

Choices: ON, OFF

Setting range: 0% to 95%

Initial setting: 0%

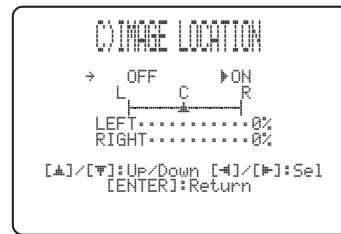

LEFT (Left)

Adjusts audio signals toward the left.

The higher the percentage, the louder the output from the center.

Without adjustment

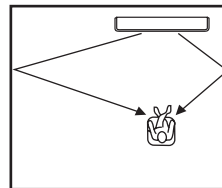

With the front left channel adjusted

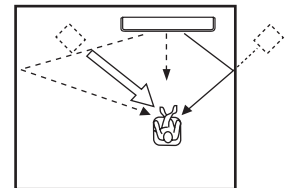

RIGHT (Right)

Adjusts audio signals toward the right.

The higher the percentage, the louder the output from the center.

Without adjustment

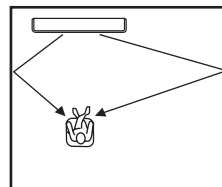

With the front right channel adjusted

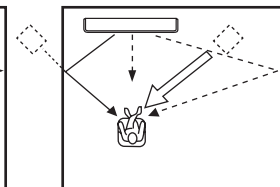

SOUND MENU

Use to manually adjust the various parameters related to the sound output.

SET MENU → MANUAL SETUP → SOUND MENU

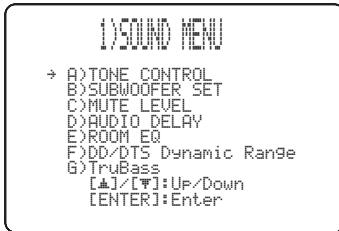

■ TONE CONTROL (Tone control)

You can adjust the tonal quality of sound beams.

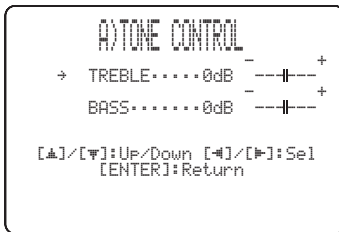

TREBLE (Treble)

Use to adjust the high-frequency response.

Choices: -12 dB to +12 dB

Initial setting: 0 dB

BASS (Bass)

Use to adjust the low-frequency response.

Choices: -12 dB to +12 dB

Initial setting: 0 dB

■ SUBWOOFER SET (Subwoofer settings)

Use to manually adjust the various subwoofer settings.

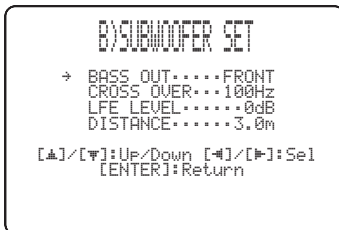

BASS OUT (Bass out)

Low-frequency (bass) signals can be directed to the subwoofer and/or the front left and right channels. This setting also determines the routing of LFE (low-frequency effect) signals found in Dolby Digital or DTS sources.

Choices: SWFR (Subwoofer), **FRONT**

- Select SWFR if you connect a subwoofer. LFE and low-frequency signals from other channels are directed to the subwoofer.
- Select FRONT if you do not use a subwoofer. LFE and low-frequency signals from other channels are directed to the front left and right channels.

CROSS OVER (Crossover)

When BASS OUT is set to SWFR, you can use this feature to select a crossover (cutoff) frequency for all low-frequency signals. All frequencies below the selected frequency will be sent to the subwoofer position.

Choices: 80Hz, **100Hz**, 120Hz

LFE LEVEL (Low-frequency effect level)

Select to adjust the output level of the LFE (low-frequency effect) channel according to the capacity of your subwoofer. The LFE channel carries low-frequency special effects which are only added to certain scenes.

This setting is effective only when this unit decodes Dolby Digital or DTS signals.

Choices: -20 to **0** dB

DISTANCE (Distance)

Select to adjust the distance of the subwoofer from the listening position.

Choices: 0.3 to 15.0 m (1.0 ft to 50.0 ft)

Initial setting: 3.0 m (10.0 ft)

■ MUTE LEVEL (Muting level)

Use to adjust how much the mute function reduces the volume level.

Choices: **MUTE**, -20 dB

- Select MUTE to completely halt all sound output.
- Select -20 dB to reduce the current volume level by 20 dB.



■ AUDIO DELAY (Audio delay)

Use to delay the sound output and synchronize it with the video image. This may be necessary when using certain LCD monitors or projectors.

Choices: **0** to 160 msec

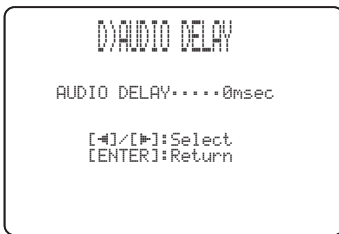

■ ROOM EQ (Room equalizer)

Use to change the tonal qualities of your listening room when the unit is mounted on the wall.

Choices: MOUNTING (Mount type),
REFLECTING (Reflectivity type)

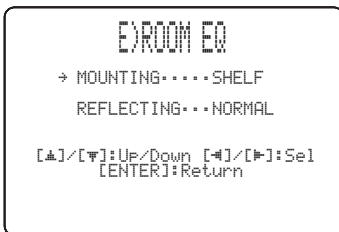

MOUNTING (Mounting type)

Use to enhance medium to low range sounds.

Choices: WALL (Wall mount), **SHELF** (Shelf mount)

- Select WALL if this unit is mounted on the wall in your listening room.
- Select SHELF if this unit is mounted on the shelf in your listening room.

REFLECTING (Reflectivity type)

Use to select the reflectivity of your listening room.

Choices: **NORMAL** (Normal), HI ECHO (High echo)

- Select NORMAL if your listening room has a normal reflectivity.
- Select HI ECHO if your listening room has highly reflective surfaces such as concrete walls.

■ DD/DTS Dynamic Range (Dynamic range of Dolby Digital and DTS signals)

Use to select the amount of dynamic range compression. This setting is effective only when the unit is decoding Dolby Digital and DTS signals. Dynamic range is the difference between the smallest sound that can be heard above the noise of the equipment and the biggest sound that can be heard without distortion.

Choices: MIN (minimum), STD (standard),
MAX (maximum)



Select to adjust the dynamic range compression.

- Select MIN for listening to sources at low volume levels.
- Select STD for general use.
- Select MAX for feature films.

■ TruBass

Use to turn on or off the bass sound enhancer. The SRS TruBass technology improves bass even without a subwoofer and provides deeper, richer bass in the presence of a subwoofer.

Choices: OFF, **ON**



Note

TruBass is not available when My Beam (see page 61) or My Surround (see page 55) is selected as the beam mode.

INPUT MENU

Use to manually adjust the various parameters related to the audio and video input.

SET MENU → MANUAL SETUP → INPUT MENU



Note

“F) XM ANTENNA LEVEL” is for U.S.A. and Canada models only.

■ INPUT ASSIGNMENT (Input assignment)

Use to assign the HDMI IN jacks of this unit to other components if the initial settings of this unit do not correspond to your needs. By assigning other components to the HDMI IN jacks of this unit, you can display the names of the connected components in the front panel display and OSD and operate the components with the input selector buttons of the same name. If you connect a component to one of the HDMI IN jacks of this unit and do not assign a name to it, the default component name for HDMI IN jack is displayed in the front panel and OSD when selected.

- Select HDMI1 to assign a component to the HDMI AUX 1 IN jack of this unit.
Choices: TV/STB, **AUX1**
- Select HDMI2 to assign a component to the HDMI DVD IN jack of this unit.
Choices: **DVD**, AUX2

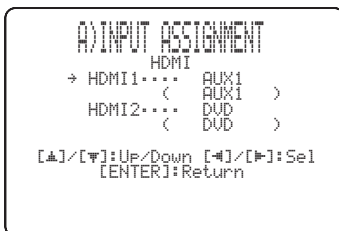

■ INPUT MODE (Input mode)

Use to designate the input mode for the input sources connected to the DIGITAL INPUT jacks when you turn on the power of this unit. For information on the types of audio signals that can be output by this unit, see “Selecting the input mode” on page 87.

Choices: **AUTO**, LAST



- Select AUTO to set this unit to automatically detect the type of input signals and select the appropriate input mode.
- Select LAST to set this unit to automatically select the last input mode used for that input source. If the type of input signals is different from the setting, no sounds will be produced.

■ INPUT TRIM (Input trim)

Use to adjust the input level of the input source.

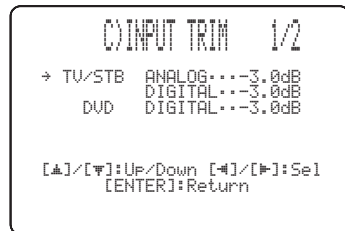

- Select TV/STB ANALOG to adjust the level of audio and video signals input at the TV/STB AUDIO INPUT jacks of this unit.
Control range: -6.0 dB to 0.0 dB
Initial setting: -3.0 dB
- Select TV/STB DIGITAL to adjust the level of audio and video signals input at the TV/STB OPTICAL DIGITAL INPUT jack of this unit.
Control range: -6.0 dB to 0.0 dB
Initial setting: -3.0 dB
- Select DVD DIGITAL to adjust the level of audio and video signals input at the DVD COAXIAL DIGITAL INPUT jack of this unit.
Control range: -6.0 dB to 0.0 dB
Initial setting: -3.0 dB

- Select AUX1 ANALOG to adjust the level of audio and video signals input at the AUX 1 AUDIO INPUT jacks of this unit.
Control range: -6.0 dB to 0.0 dB
Initial setting: -3.0 dB
- Select AUX1 DIGITAL to adjust the level of audio and video signals input at the AUX 1 OPTICAL DIGITAL INPUT jack of this unit.
Control range: -6.0 dB to 0.0 dB
Initial setting: -3.0 dB
- Select AUX2 DIGITAL to adjust the level of audio and video signals input at the AUX 2 COAXIAL DIGITAL INPUT jack of this unit.
Control range: -6.0 dB to 0.0 dB
Initial setting: -3.0 dB
- Select AUX3 ANALOG to adjust the level of audio signals input at the AUX 3 input jack on the front panel.
Control range: -6.0 dB to 0.0 dB
Initial setting: -3.0 dB
- Select DOCK ANALOG to adjust the level of audio signals input at the DOCK terminal of this unit (U.S.A., Canada, and Australia models only).
Control range: -6.0 dB to 0.0 dB
Initial setting: -3.0 dB

■ **INPUT RENAME (Input rename)**

Use to change the name of the input source in the OSD and the front panel display. Press an input selector button (e.g., DVD) to select the component you want to change the name for and perform the following procedure.



- 1 Press ◀/▶ to place the _ (underscore) under the space or the character you want to edit.**

The _ (underscore) flashes.

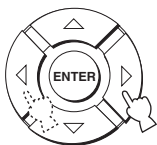

- 2 Press ▲ / ▼ to select the desired character.**

- You can use up to 8 characters for each input.
- Press ▼ to change the character in the following order or press ▲ to go in the reverse order:
A to Z, a space, 0 to 9, a space, a to z, a space, #, *, +, etc.

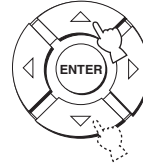

- 3 Repeat steps 1 to 2 to rename each input.**

- 4 Press ENTER to exit.**

The new names are registered, and the display returns to the previous screen.

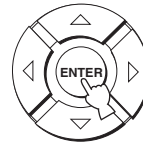

■ **HDMI SET (HDMI settings)**

Use to change the HDMI audio/video output/input to match the connected component.

Choices: SUPPORT AUDIO (Support audio),
VIDEO INFO (Video information),
HDMI CONTROL (HDMI control)



SUPPORT AUDIO (Support audio)

Use to select whether to play back HDMI audio signals on this unit or on another HDMI component connected to the HDMI OUT jack of this unit.

Choices: **YSP-3000**, OTHER

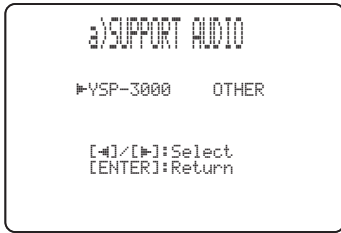

Notes

- This setting is effective when HDMI CONTROL is set to OFF (see right).
- When HDMI CONTROL is set to ON, this setting is ineffective. This unit follows the setting of the HDMI control-compatible TV.
- The HDMI video signals input at one of the HDMI IN jacks of this unit are always output at the HDMI OUT jack of this unit.

VIDEO INFO (Video information)

Use to display the video information of the current input signal.

Choices: HDMI RES., HDMI ERROR

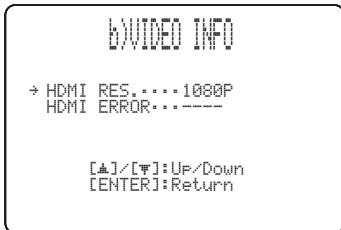

- Select HDMI RES. to display the resolution of the HDMI input/output signals.
- Select HDMI ERROR to display the error message for HDMI sources or devices connected (see page 104 for details).

HDMI CONTROL (HDMI control)

Use this function to link this unit and an HDMI control-compatible TV via HDMI. You can turn on or off the power, select the input mode, and adjust the volume level of this unit using the remote control supplied with your HDMI control-compatible TV. For details, see “Using the HDMI control feature” on page 71.

Choices: OFF, **ON**



- Select ON to enable the HDMI control. The signals input at the HDMI IN jacks are output at the HDMI OUT jack when this unit is in the standby mode.
- Select OFF to disable the HDMI control. The signals input at the HDMI IN jacks are not output at the HDMI OUT jack when this unit is in the standby mode.

■ XM ANTENNA LEVEL (XM antenna level) (U.S.A. and Canada models only)

Use to display the current reception level of the XM Satellite Radio signals. For the best reception, orient the connected XM Mini-Tuner Dock to obtain a value of 60% or more.

Display status: NONE, 0 to 100%



Note

“NONE” is displayed if the XM Mini-Tuner Dock is not connected to this unit. In this case, check the antenna connections (see page 5 in the Reference Guide).

DISPLAY MENU

Use to manually adjust the various parameters related to the display.
 SET MENU → MANUAL SETUP → DISPLAY MENU

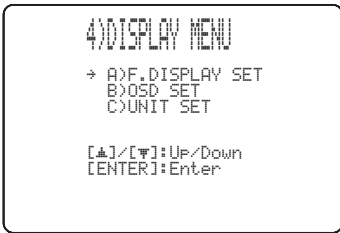

F.DISPLAY SET (Front panel display settings)

Use to adjust the brightness and display settings of the front panel display.

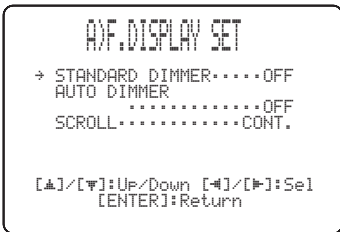

STANDARD DIMMER (Standard dimmer)

Use to adjust the brightness of the front panel display when you operate this unit by using the control buttons on the front panel or on the remote control.

Choices: -2, -1, **OFF**

AUTO DIMMER (Auto dimmer)

If no operation is performed for a specified period of time, the front panel display dims. Use to adjust the brightness of the front panel display in this case.

Choices: **OFF** (the same brightness as the STANDARD DIMMER setting), -1 to -3 (based on the STANDARD DIMMER setting), **DISPLAY OFF**

SCROLL (Front panel display scroll) (U.S.A., Canada, and Australia models only)

Use to select the mode to display information in the front panel display when operating your iPod or XM Satellite Radio.

Choices: **CONT.**, **ONCE**

- Select **CONT.** to continue to scroll the display.
- Select **ONCE** to scroll the display to the end once, after which the first 15 characters appear and stay.

OSD SET (OSD settings)

Use to adjust the display position and to set the display time of the OSD.

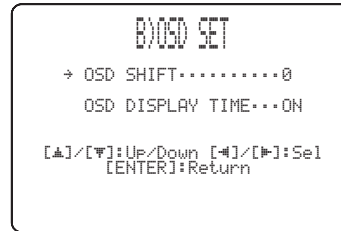

OSD SHIFT (OSD shift)

Use to adjust the vertical position of the OSD. Adjust toward the - (minus) direction to raise the position of the OSD, and adjust toward the + (plus) direction to lower it. Choices: -5 to +5

Initial setting: 0

OSD DISPLAY TIME (OSD display time) (U.S.A., Canada, and Australia models only)

Use to set the interval for which the OSD screen is displayed after an operation.

Choices: **ON**, 10s, 30s

- Select **ON** to show the OSD screen constantly.
- Select 10s to turn off the OSD screen 10 seconds after an operation.
- Select 30s to turn off the OSD screen 30 seconds after an operation.



The OSD display time setting is available for your iPod and XM Satellite Radio (U.S.A. and Canada models only). For details, see pages 4 and 10 in the Reference Guide.

UNIT SET (Unit settings)

Use this to change the display unit of measurement.

Choices: **METERS** (Australia, Europe, Asia, and Korea models), **FEET** (U.S.A. and Canada models)



- Select **METERS** to enter distances in meters.
- Select **FEET** to enter distances in feet.

Note

If you change this setting, the adjusted sound beam settings may change.

Adjusting the audio balance

You can adjust the sound beam output level of each channel by using the test tone or the audio output being played back in each beam mode to achieve a more true-to-life surround sound experience.

Using the test tone

You can use the test tone feature to output a test tone from each channel to manually balance the channel levels. Use this to set the channel levels so that the volume level of each channel is identical when heard from your listening position.

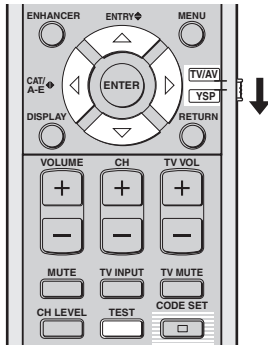

(U.S.A. and Canada models)

1 Set the operation mode selector to YSP.

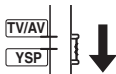

2 Press TEST.

“TEST FRONT L” appears in the front panel display and a test tone is output from the front left channel.

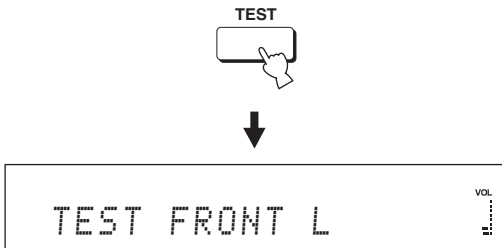

3 Press \triangle / ∇ to select the channel you want to adjust.

The front panel display changes as follows:

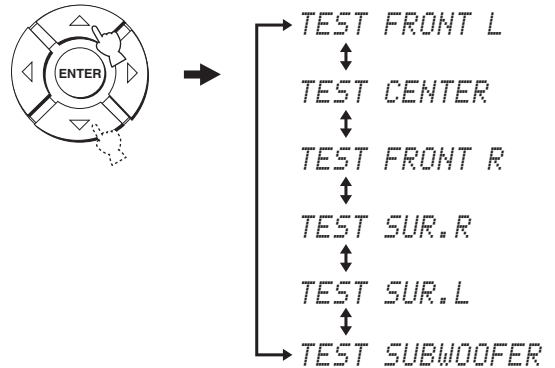

Note

“TEST SUBWOOFER” is only available when a subwoofer is connected to this unit and SWFR is selected for BASS OUT in SOUND MENU (see page 78).

4 Press \triangleleft / \triangleright to adjust the channel volume.

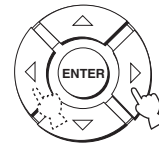

Control range: -10.0 dB to $+10.0$ dB

5 Press **TEST** when you have completed all your adjustments.



Notes

- All channel levels cannot be adjusted when the 2-channel or 5-channel stereo playback (see page 60), My Beam (see page 61), or My Surround (see page 55) is selected as the beam mode.
- “FRONT L/R” cannot be adjusted when Stereo plus 3 Beam is selected as the beam mode (see page 55).
- “FRONT L/R” are automatically adjusted depending on the settings of the other channels when Stereo plus 3 Beam or stereo playback is selected as the beam mode (see pages 55 and 60).



If the level of a particular channel cannot be adjusted, “--dB” appears in the front panel display.

Using the audio output being played back

You can also manually adjust the channel levels while playing back an input source such as a DVD.

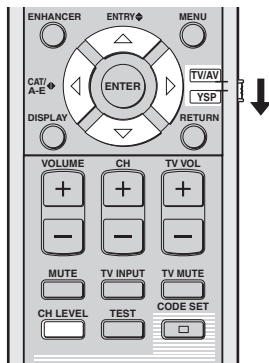

(U.S.A. and Canada models)

1 Set the operation mode selector to **YSP**.

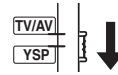

2 Press **CH LEVEL** repeatedly (or press **CH LEVEL** and \triangle / ∇) to select the channel you want to adjust.

The front panel display changes as follows.

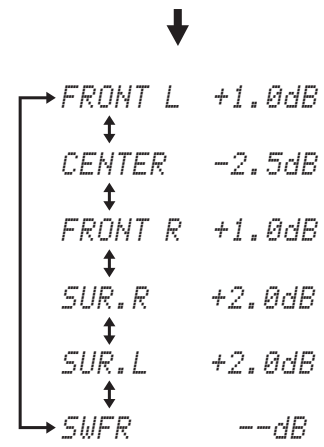
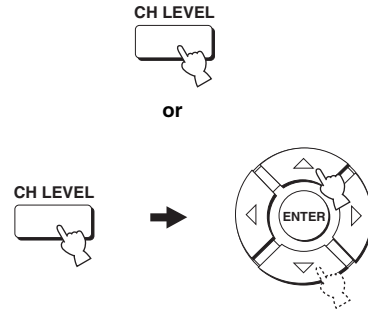

Note

“SWFR” is available only when a subwoofer is connected to this unit and SWFR is selected for BASS OUT in SOUND MENU (see page 78).

ADVANCED OPERATION

English

3 Press ◀ / ▶ to adjust the channel volume.

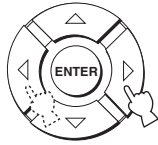

Control range: -10.0 dB to +10.0 dB

4 Wait for a few seconds without operating this unit when you have completed your adjustment.

Notes

- All channel levels cannot be adjusted when the 2-channel or 5-channel stereo playback (see page 60), or My Surround (see page 55) is selected as the beam mode.
- “FRONT L/R” cannot be adjusted when Stereo plus 3 Beam is selected as the beam mode (see page 55).
- Only CENTER can be adjusted when My Beam is selected as the beam mode (see page 61).
- “FRONT L/R” are automatically adjusted depending on the settings of the other channels when Stereo plus 3 Beam or stereo playback is selected as the beam mode (see pages 55 and 60).



If the level of a particular channel cannot be adjusted, “- dB” appears in the front panel display.

Selecting the input mode

You can select the type of audio input signals of the selected input source according to your preference or the conditions of the input source. This function is available for TV/STB, DVD, AUX1, and AUX2.



We recommend setting the input mode to AUTO in most cases.

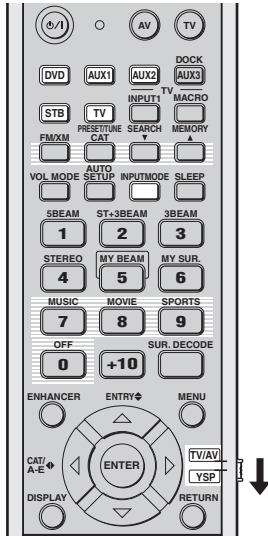

(U.S.A. and Canada models)

1 Set the operation mode selector to YSP.

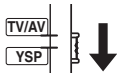

2 Press one of the input selector buttons to select the desired input source.

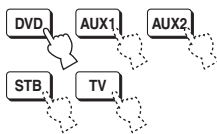

3 Press INPUTMODE repeatedly to toggle between input modes.

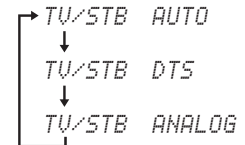
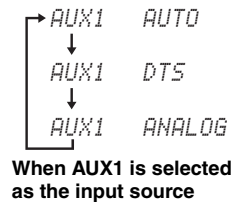
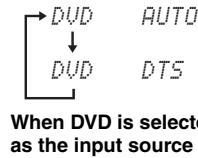
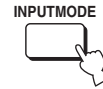

When TV or STB is selected as the input source

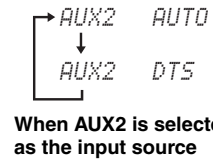

Note

ANALOG is not available as the input mode of DVD and AUX2.

• AUTO

Automatically selects audio input signals in the following priority order:

- 1) HDMI
- 2) Digital
- 3) Analog



Use this input mode in most cases.

• DTS

Selects only digital signals encoded in DTS.

Compared to AUTO, this input mode provides greater stability while playing back CDs or LDs encoded in DTS.

• ANALOG

Selects only analog signals.

Even when both digital and analog signals are input simultaneously, only analog signals are selected.



You can adjust the default input mode to be selected when the power of this unit is turned on by adjusting INPUT MODE in INPUT MENU (see page 80).

Adjusting the system parameters

This unit has additional menus that are displayed in the front panel display. These menus offer additional operations to adjust and customize the way this unit operates.

Note

When “F.PANEL KEY” is set to “F.PANEL: OFF” (see page 93), STANDBY/ON on the front panel is ineffective. Use STANDBY/ON on the remote control instead to adjust the system parameters.

Using the system parameters

Follow the procedure below to enter the system parameters.

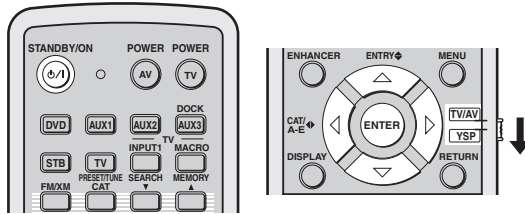

(U.S.A. and Canada models)

- 2 Press and hold INPUT on the front panel and press STANDBY/ON on the remote control to turn on the power of this unit.

“MEMORY PROTECT” is displayed in the front panel display.

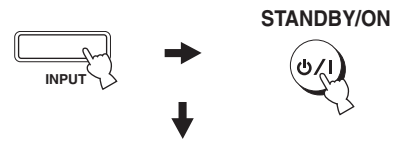

- 3 Release INPUT on the front panel.



- 1 Press STANDBY/ON on the remote control to turn off the power of this unit.

STANDBY/ON



Setting the MEMORY PROTECT

You can protect the settings you saved in the system memory of this unit from being accidentally erased or unwantedly changed.

1 Repeat steps 1 to 3 in “Using the system parameters” on page 88.

2 Set the operation mode selector to YSP.

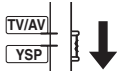

3 Confirm that “MEMORY PROTECT” is displayed in the front panel display and press ENTER.

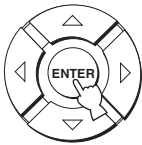

4 Press ◀ / ▶ to switch between “PROTECT: ON” and “PROTECT: OFF”.

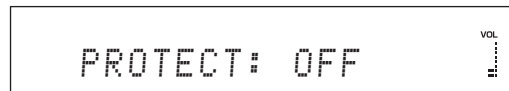
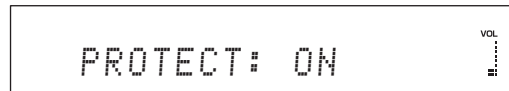
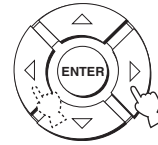

- Select PROTECT: ON to activate the protection feature.
- Select PROTECT: OFF to deactivate the protection feature.

5 Press STANDBY/ON on the remote control to set this unit to the standby mode.

STANDBY/ON



The new setting will be activated when you turn on the power of this unit next time.

Setting the MAX VOLUME

You can set the maximum volume level so that this unit will not output sound beyond the limited volume level.

1 Repeat steps 1 to 3 in “Using the system parameters” on page 88.

2 Set the operation mode selector to YSP.

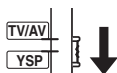

3 Press \triangle / ∇ so that “MAX VOLUME SET” is displayed in the front panel display.

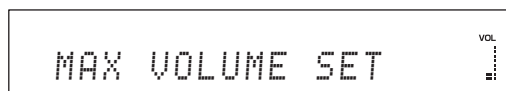
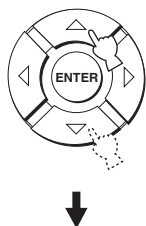

4 Press ENTER.

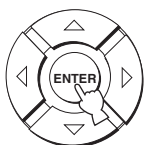

5 Press \triangle / ∇ to adjust the maximum volume level.

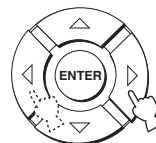

Control range: MAX, 99 to 01, MIN

Control step: 1

6 Press **STANDBY/ON** on the remote control to set this unit to the standby mode.

STANDBY/ON



The new setting for the maximum volume level will be activated when you turn on the power of this unit next time.

Setting the TURN ON VOLUME

You can set the initial volume level when the power of this unit is turned on.

1 Repeat steps 1 to 3 in “Using the system parameters” on page 88.

2 Set the operation mode selector to YSP.

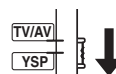

- 3** Press \triangle / ∇ so that "TURN ON VOLUME" is displayed in the front panel display.

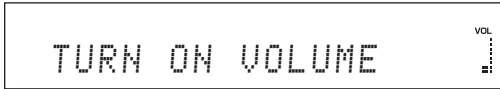

- 4** Press ENTER.

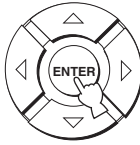

- 5** Press \triangle / ∇ to adjust the initial volume level.

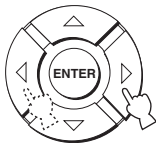

Control range: MAX, 99 to 01, OFF
Control step: 1

- 6** Press STANDBY/ON on the remote control to set this unit to the standby mode.

STANDBY/ON



The new setting for the maximum volume level will be activated when you turn on the power of this unit next time.

Setting the DEMO MODE

You can test the sound beam output from this unit to experience the sound beam.

- 1** Repeat steps 1 to 3 in "Using the system parameters" on page 88.

- 2** Set the operation mode selector to YSP.

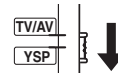

- 3** Press \triangle / ∇ so that "DEMO MODE" is displayed in the front panel display.

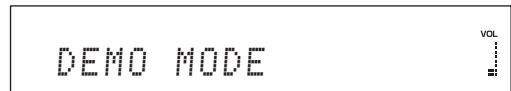
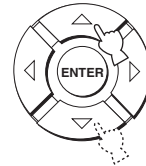

- 4** Press ENTER.

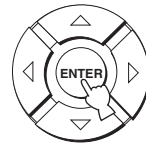

- 5 Press ◀ / ▶ to switch between “DEMO: ON” and “DEMO: OFF”.

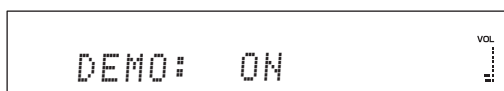
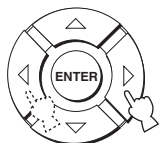

- Select DEMO: ON to activate the demo mode.
- Select DEMO: OFF to deactivate the demo mode.

- 6 Press **STANDBY/ON** on the remote control to set this unit to the standby mode.

STANDBY/ON



The new setting will be activated when you turn on the power of this unit next time.
 Press ENTER while playing back sources to test the sound beam.
 The sound beam being output shuttles between left and right. Press ENTER again to stop shuttling.

Setting the PANEL INPUT KEY

You can disable the INPUT on the front panel when you adjust the system parameters.

- 1 Repeat steps 1 to 3 in “Using the system parameters” on page 88.

- 2 Set the operation mode selector to YSP.



- 3 Press ▲ / ▼ so that “PANEL INPUT KEY” is displayed in the front panel display.

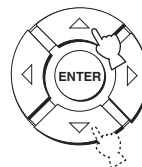

- 4 Press **ENTER**.

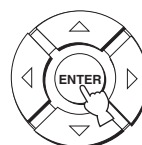

- 5** Press $\triangle / \triangleright$ to switch between “P.INPUT: ON” and “P.INPUT: OFF”.

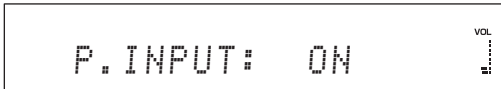
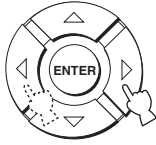

- Select P.INPUT: ON to enable the INPUT key on the front panel.
- Select P.INPUT: OFF to disable the INPUT key on the front panel. “F.PANEL KEY” is automatically set to “ON”.

- 6** Press **STANDBY/ON** on the remote control to set this unit to the standby mode.

STANDBY/ON



The new setting will be activated when you turn on the power of this unit next time.

Disabling the front panel keys

You can disable the front panel keys except when you adjust the system parameters.

- 1** Repeat steps 1 to 3 in “Using the system parameters” on page 88.

- 2** Set the operation mode selector to YSP.

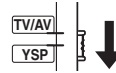

- 3** Press $\triangle / \triangleright$ so that “F.PANEL KEY” is displayed in the front panel display.

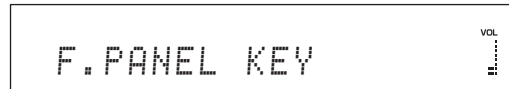

- 4** Press **ENTER**.

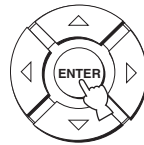

- 5 Press ◀ / ▶ to switch between “F.PANEL: ON” and “F.PANEL: OFF”.

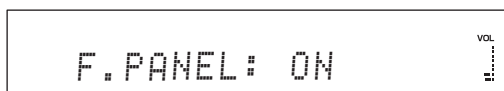
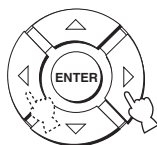

- Select F.PANEL: ON to enable the front panel keys.
- Select F.PANEL: OFF to disable the front panel keys. “P.INPUT” is automatically set to “ON”.

- 6 Press STANDBY/ON on the remote control to set this unit to the standby mode.

STANDBY/ON



The new setting will be activated when you turn on the power of this unit next time.

Setting the FACTORY PRESET

You can reset all of the parameters of this unit to the factory presets. This procedure completely resets ALL the parameters in SET MENU.

Note

After performing the following procedure you must run AUTO SETUP again to match your surround sound environment.

- 1 Repeat steps 1 to 3 in “Using the system parameters” on page 88.

- 2 Set the operation mode selector to YSP.



- 3 Press ▲ / ▼ so that “FACTORY PRESET” is displayed in the front panel display.



- 4 Press ENTER.



- 5** Press ◀/▶ to switch between “PRESET: RESET” and “PRESET: CANCEL”.

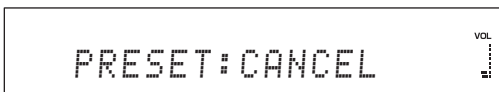
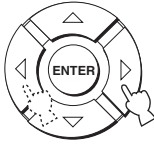

- Select PRESET: RESET to reset all of the current settings.
- Select PRESET: CANCEL to cancel the resetting procedure.

- 6** Press STANDBY/ON on the remote control to set this unit to the standby mode.

STANDBY/ON



The new setting will be activated when you turn on the power of this unit next time.

Remote control features

In addition to controlling this unit, the remote control can also operate other AV components made by Yamaha and other manufacturers. To control other components, you must set up the remote control with the appropriate remote control codes and set the operation mode selector to TV/AV to change the control area.

Note

Depending on the external AV component you are using, you may not be able to operate the component with the remote control, even if a remote control code is set. In this case, operate the component using the supplied remote control.

Setting remote control codes

You can control other components by setting the appropriate remote control codes. Codes can be set up for each input area (DVD, AUX1, AUX2, STB, and TV).

For a complete list of available remote control codes, refer to “List of remote control codes” at the end of this manual.

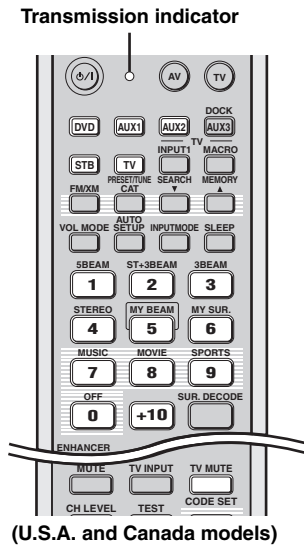

- 1 Press and hold CODE SET and press one of the input selector buttons to select the input source you want to set a remote control code for.**

The transmission indicator flashes twice and remains lit.

Proceed to step 2 while holding down CODE SET.



- 2 Press the numeric buttons to enter the remote control code while holding down CODE SET.**

Setting example: Yamaha DVD input area

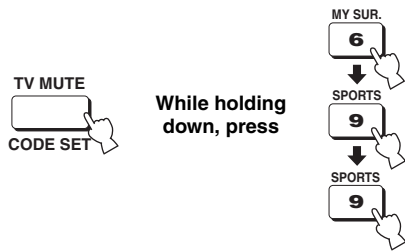

- 3 Refer to “Controlling other components” on page 97 to operate the external component using the remote control.**

If the external component functions correctly the remote control code setup is successful.

If the external component does not function correctly, the remote control code may be incorrect. Confirm that the remote control code is correct. See “List of remote control codes” at the end of this manual and start over from step 1.

Note

If the manufacturer of your component has more than one code, try each of them until you find the correct one.

If the remote control is without batteries for more than two minutes, or if exhausted batteries remain in the remote control, the contents of the memory may be cleared. When the memory is cleared, insert new batteries and reset the remote control codes. When changing the batteries, be careful not to press any of the buttons on the remote control. Doing so will clear the contents of the memory.

Controlling other components

■ Operating your TV

Set the operation mode selector to TV/AV, and press TV to select TV as the input source.

The control area of the remote control changes to the TV operation mode.

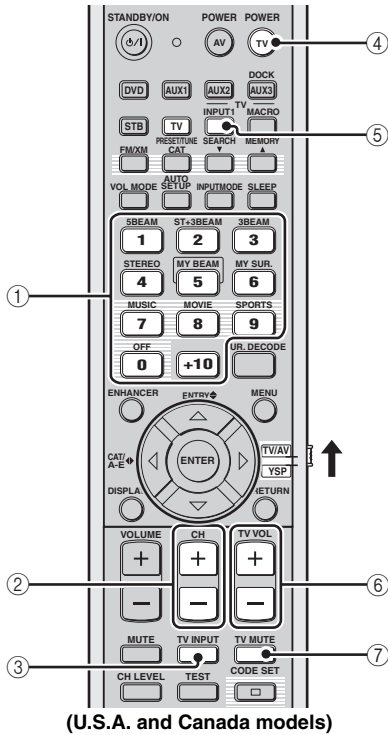

① Numeric buttons

Selects a TV channel for playback.

② CH +/-

Switches between the available TV channels.

③ TV INPUT

Switches the input source for your TV.

④ TV POWER

Turns on or off the power of your TV.

⑤ TV INPUT1

Selects the input source of your TV.

⑥ TV VOL +/-

Adjusts the audio output level of your TV.

⑦ TV MUTE

Temporarily mutes audio output from your TV.

■ Operating your DVD player/recorder

Set the operation mode selector to TV/AV and press DVD to select DVD as the input source.

The control area of the remote control changes to the DVD operation mode.

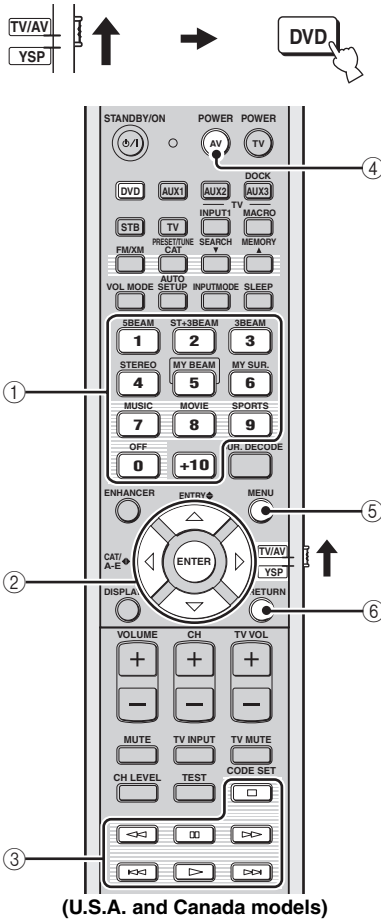

① **Numeric buttons**

Enter numeric digits.

② **Cursor buttons** \triangle / ∇ / \triangleleft / \triangleright , **ENTER**

Use to select DVD menu items.

③ **Operation buttons for DVD players**

Operate your DVD player/recorder, such as play and stop.

④ **AV POWER**

Turns on or off the power of your DVD player/recorder.

⑤ **MENU**

Displays the DVD menu.

⑥ **RETURN**

Use to return to the previous DVD menu screen or exit from the DVD menu.

■ Operating your STB (CATV/Satellite tuner)

Set the operation mode selector to TV/AV and press STB to select STB as the input source.

The control area of the remote control changes to the STB operation mode.

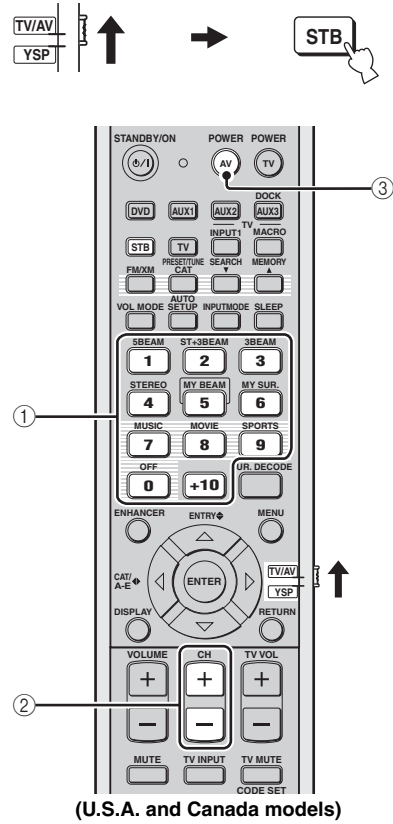

① **Numeric buttons**

Enter numeric digits.

② **CH +/-**

Switches between the available STB channels.

③ **AV POWER**

Turns on or off the power of your STB.

■ Operating your VCR

Set the operation mode selector to TV/AV and press **AUX1** to select VCR as the input source.

The control area of the remote control changes to the AUX1 operation mode.



This operation is available when your VCR is connected to the AUX 1 AUDIO INPUT jacks on this unit.

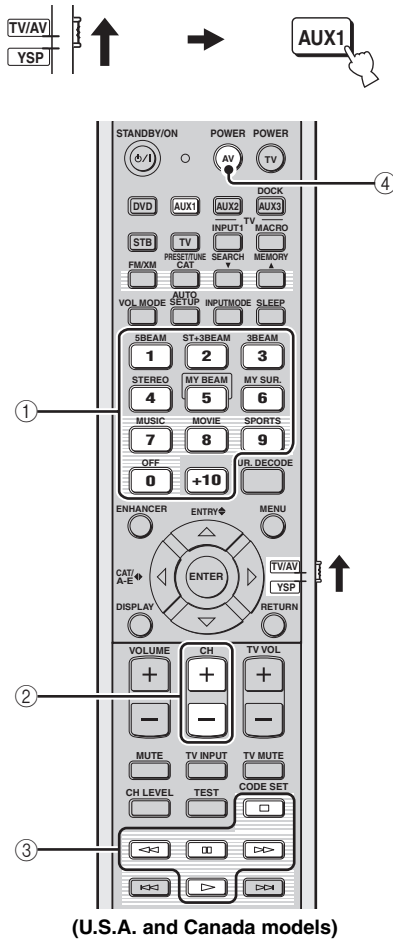

① Numeric buttons

Enter numeric digits.

② CH +/-

Switches between the available VCR channels.

③ Operation buttons for VCR

Operate your VCR, such as play and stop.

④ AV POWER

Turns on or off the power of your VCR.

Using the TV macro

The TV macro feature makes it possible to perform a series of operations with the press of a single button. For example, when you want to play a DVD, you would normally turn on the component, select DVD as the input source, and press the play button to start playback. The TV macro feature lets you perform all of these operations simply by pressing the DVD macro button.

Notes

- Be sure to set up a remote control code for your TV before setting macros.
- The ways to set macros differ if your TV does not have the tuning capability.
- If you press any control buttons on the remote control other than the ones used to set macros while setting macros, the setting procedure is automatically canceled.
- If it takes more than 10 seconds in steps 2 and 3, the setting procedure is automatically canceled. In this case, repeat from step 1.

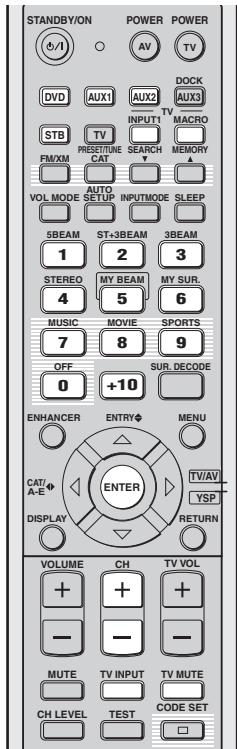

(U.S.A. and Canada models)

Setting macros for the TV with the tuning capability

- 1 Press and hold CODE SET and press one of the input selector buttons to select the input source you want to set macros for.**

Proceed to step 2 while holding down CODE SET.

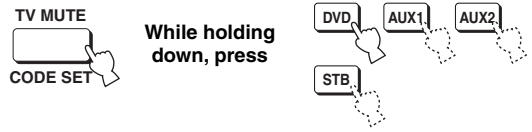

- 2 Press MACRO while holding down CODE SET.**

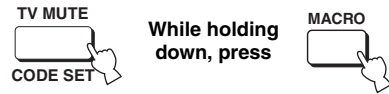

- 3 Press CH +/- or the numeric buttons to select the TV channel.**

Check that the TV screen changes to the tuner screen.

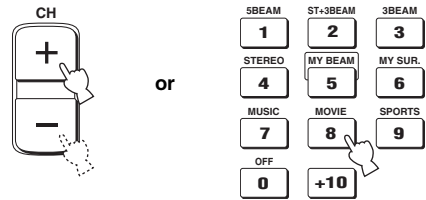

- 4 Press TV INPUT repeatedly until the screen changes to the display of the input source selected in step 1.**



- 5 Press ENTER to confirm the macro setting.**

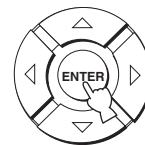

■ Setting macros for the TV without the tuning capability

- 1 Press and hold **CODE SET** and press one of the input selector buttons to select the input source you want to set macros for.

Proceed to step 2 while holding down **CODE SET**.



- 2 Press **MACRO** while holding down **CODE SET**.

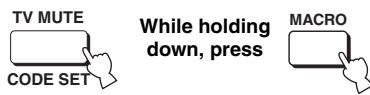

- 3 Press **INPUT1**.

Check that the TV screen changes to the input 1 screen.



- 4 Press **TV INPUT** repeatedly until the screen changes to the display of the input source selected in step 1.



- 5 Press **ENTER** to confirm the setting.



■ Operating macros

Press and hold one of the input selector buttons for approximately two seconds to select the input source you want to operate macros for.

The TV input changes at the same time the input mode changes.

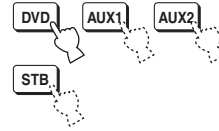

■ Canceling the macros

- 1 Press and hold **CODE SET** and press one of the input selector buttons to select the input source you want to cancel the macros for.

Proceed to step 2 while holding down **CODE SET**.



- 2 Press **MACRO** while holding down **CODE SET**.

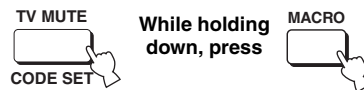

- 3 Press **ENTER** to cancel the macros.

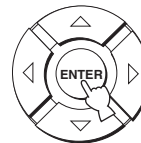

Troubleshooting

Refer to the chart below when this unit does not function properly. If the problem you are experiencing is not listed below or if the instruction below does not help, set this unit to the standby mode, disconnect the AC power supply cable, and contact the nearest authorized Yamaha dealer or service center.

■ General

Problem	Cause	Remedy	See page
This unit fails to turn on when STANDBY/ON is pressed, or enters the standby mode soon after the power has been turned on.	The AC power supply cable is not firmly connected to the AC wall outlet.	Connect the AC power supply cable firmly to the AC wall outlet.	29
	This unit has been exposed to a strong external electric shock (such as lightning and strong static electricity).	Set this unit to the standby mode, disconnect the AC power supply cable, plug it back in after 30 seconds, and use it normally.	—
This unit suddenly enters the standby mode.	The internal temperature becomes too high and the overheat protection circuitry has been activated.	Wait for about one hour for this unit to cool down and turn it back on.	—
	The sleep timer has turned the unit off.	Turn on the power and play back the source again.	—
No sound.	Incorrect input or output cable connections.	Connect the cables properly. If the problem persists, the cables may be defective.	19
	No appropriate input source has been selected.	Select an appropriate input source with INPUT or the input selector buttons.	45
	The volume is turned down.	Turn up the volume.	47
	The sound is muted.	Press MUTE or VOLUME +/- to resume audio output and adjust the volume level.	47
	The signals this unit cannot reproduce (such as PCM signals with more than 96 kHz of sampling frequency) are being received from the source component.	Play a source whose signals can be reproduced by this unit.	—
		Change the system settings of the source component.	—
	The HDMI components connected to this unit do not support the HDCP copy protection standards.	Connect the HDMI components that support the HDCP copy protection standards.	20
SUPPORT AUDIO is set to OTHER and HDMI audio signals are not being played back on this unit.	Set SUPPORT AUDIO to YSP-3000 in MANUAL SETUP	82	
The sound suddenly goes off.	The sleep timer has turned this unit off.	Turn on the power and play back the source again.	—
	The sound is muted.	Press MUTE or VOLUME +/- to resume audio output and adjust the volume level.	47
No sound from the effect channels.	You are playing back the source or program in the 2-channel stereo playback or My Beam mode.	Press one of the beam mode buttons on the remote control to select a multi-channel playback mode and play back the source or program once more.	54
No sound from the center channel.	The output level of the center channel is set to minimum.	Raise the level of the center channel.	84
No sound from the surround channels.	The output level of the surround channels is set to minimum.	Raise the output level of the surround channels.	84

Problem	Cause	Remedy	See page
No sound from the subwoofer.	BASS OUT in SUBWOOFER SET is set to FRONT.	Select SWFR.	78
	The source does not contain low bass signals.		
Distorted or too little bass sound.	CROSS OVER in SUBWOOFER SET is set incorrectly.	Set CROSS OVER correctly.	78
	One of the night listening enhancers is currently selected.	Turn off the night listening enhancers.	67
Too much bass sound.	TruBass is currently turned on.	Turn off TruBass.	79
	The volume level of the subwoofer is too high.	Turn down the volume level of the subwoofer.	—
Surround sound effects are insubstantial.	The listening room is not a regular shape.	Install this unit in a square or rectangular shaped room.	—
	There is no wall in the path of the sound beam.	Try placing a flat object, such as a board, in the path of the sound beam.	—
Dolby Digital or DTS sources cannot be played back. (Dolby Digital or DTS indicator does not light up in the front panel display.)	The connected component is not set to output Dolby Digital or DTS digital signals.	Make an appropriate setting following the operating instructions for your component.	—
	The input mode is set to ANALOG.	Set the input mode to AUTO.	87
There is noise interference when a subwoofer is not connected to this unit.	The protection circuitry was in operation because a source with strong bass elements was played back.	Turn down the volume level.	47
		Select SWFR for BASS OUT.	78
		Connect a subwoofer and adjust settings for SUBWOOFER SET.	78
Low-frequency sounds are distorted.	CROSS OVER in SUBWOOFER SET is set incorrectly.	Set CROSS OVER correctly.	78
On-screen display does not appear.	The OSD video pin cable is not connected properly.	Connect the cable properly.	22
This unit does not operate properly.	The internal microcomputer has been frozen by an external electric shock (such as lightning or excessive static electricity) or by a power supply with low voltage.	Disconnect the AC power supply cable from the outlet and plug it in again after about 30 seconds.	—
No sound is heard from the TV connected via HDMI.	The TV does not accept the multi-channel audio signals.	Convert the multi-channel audio signals to the 2-channel audio signals at the source component such as a DVD player.	—
	“SUPPORT AUDIO” is set to “YSP-3000”.	Set “SUPPORT AUDIO” to “OTHER”.	82
There is noise interference from digital or high-frequency equipment.	This unit is too close to the digital or high-frequency equipment.	Move this unit farther away from such equipment.	—
This unit does not output effect sounds properly.	The original source includes surround effects.	Disable the surround effect settings of this unit.	—
My Beam auto-adjust function does not work.	The listening room is too noisy.	Keep the listening room as quiet as possible.	—
		Try manual-adjust function.	62
	The sound reflectivity of the listening room is too much.	Set REFLECTING to HI ECHO.	79
	The remote control may be operated outside of the remote control operation range.	The remote control functions within a maximum range of 6 m (20 ft) and no more than 45 degrees off-axis from the front panel.	30
The function does not work properly because of the condition of the connected components.	Select My Beam and then try again.	61	

■ Remote control

Problem	Cause	Remedy	See page
The remote control does not work and/or function properly.	Wrong distance or angle.	The remote control functions within a maximum range of 6 m (20 ft) and no more than 45 degrees off-axis from the front panel.	30
	Direct sunlight or lighting (from an inverter type of fluorescent lamp, etc.) is striking the remote control sensor of this unit.	Reposition this unit.	—
	The batteries are weak.	Replace all batteries.	30
Cannot operate external components with the remote control of this unit.	The external component you want to operate is not selected as the input source.	Press INPUT on the front panel or the input selector buttons on the remote control to select the external component you want to operate.	45
	The remote control code was not correctly set.	Set the remote control code correctly or try another code for the same manufacturer using the “List of remote control codes” at the end of this manual.	96
	Even if the remote control code is correctly set, there are some models that do not respond to the remote control.	Use the remote control supplied with the external component.	—
The cursor buttons do not work during SET MENU operation.	The operation mode selector was unwantedly set to TV/AV.	Set the operation mode selector to YSP.	—
Cannot use the My Beam auto-adjust function.	Wrong distance or angle.	The remote control functions within a maximum range of 6 m (20 ft) and no more than 45 degrees off-axis from the front panel.	30

■ HDMI

Error message	Cause	Remedy	See page
Device Error	The number of the connected HDMI components exceeds the limit.	Reduce the number of the connected HDMI components.	—
HDCP Error	HDCP authentication failed.	Check that the connected HDMI components support the HDCP copy protection standards.	—

■ FM tuner

Problem	Cause	Remedy	See page
FM stereo reception is noisy.	The characteristics of FM stereo broadcasts may cause this problem when the transmitter is too far away or the antenna input is poor.	Check the antenna connections.	29
		Try using a high-quality directional FM antenna.	—
		Use the manual tuning method.	49
There is distortion, and clear reception cannot be obtained even with a good FM antenna.	There is multi-path interference.	Adjust the antenna position to eliminate multi-path interference.	—
The desired station cannot be tuned into with the automatic tuning method.	The signal is too weak.	Use a high-quality directional FM antenna.	—
		Use the manual tuning method.	49
Previously preset stations can no longer be tuned into.	This unit has been disconnected for a long period.	Preset the stations again.	50

Glossary

■ Dolby Digital

Dolby Digital is a digital surround sound system that gives you completely independent multi-channel audio. With 3 front channels (left, center, and right) and 2 surround stereo channels, Dolby Digital provides 5 full-range audio channels. With an additional channel especially for bass effects, called LFE (low-frequency effect), the system has a total of 5.1-channels (LFE is counted as 0.1-channel). By using 2-channel stereo for the surround channels, more accurate moving sound effects and surround sound environment are possible than with Dolby Surround. The wide dynamic range (from maximum to minimum volume) reproduced by the 5 full-range channels and the precise sound orientation generated using digital sound processing provide listeners with excitement and realism previously unheard of. With this unit, any sound environment from monaural up to a 5.1-channel configuration can be freely selected for your enjoyment.

■ Dolby Pro Logic II

Dolby Pro Logic II is an improved technique used to decode vast numbers of existing Dolby Surround software. This new technology enables a discrete 5-channel playback with 2 front left and right channels, 1 center channel, and 2 surround left and right channels (instead of only 1 surround channel for conventional Pro Logic technology). Music and Game modes are also available for 2-channel sources in addition to the Movie mode.

■ Dolby Surround

Dolby Surround uses a 4-channel analog recording system to reproduce realistic and dynamic sound effects: 2 front left and right channels (stereo), a center channel for dialog (monaural), and a surround channel for special sound effects (monaural). The surround channel reproduces sound within a narrow frequency range. Dolby Surround is widely used with nearly all video tapes and laser discs, and in many TV and cable broadcasts as well. The Dolby Pro Logic decoder built into this unit employs a digital signal processing system that automatically stabilizes the volume on each channel to enhance moving sound effects and directionality.

■ DTS Digital Surround

DTS digital surround was developed to replace the analog soundtracks of movies with a 6-channel digital sound track, and is now rapidly gaining popularity in movie theaters around the world. DTS, Inc. has developed a home theater system so that you can enjoy the depth of sound and natural spatial representation of DTS digital surround in your home. This system produces practically distortion-free 6-channel sound (technically, left, right, and center channels, 2 surround channels, plus an LFE 0.1-channel as a subwoofer, for a total of 5.1 channels). The unit incorporates a DTS-ES decoder that enables 6.1-channel reproduction by adding the surround back channel to existing 5.1-channel format.

■ DTS Neo:6

Neo:6 decodes the conventional 2-channel sources for 6-channel playback by the specific decoder. It enables playback with the full-range channels with higher separation just like digital discrete signal playback. Two modes are available: Music mode for playing music sources and Cinema mode for movies.

■ EUPHONY

Euphony is a revolutionary sound field reproduction system implemented with state-of-the-art sound technologies developed under the basic concept of enjoying beautiful sound. It can reproduce surround sound optimized without depending on the number of input channels, the number of speakers (two or more speakers) or the speaker's dimensions. In addition, it features steady center localization. It also can reproduce the surround sound for the headphones with natural sound and "out-of-head" localization so that the listener feels an expanded sound and will not tire, even when listening to music or a movie for long time.

■ HDMI

HDMI (High-Definition Multimedia Interface) is the first industry-supported, uncompressed, all-digital audio/video interface. Providing an interface between any source (such as a set-top box or AV receiver) and an audio/video monitor (such as a digital television), HDMI supports standard, enhanced, or high-definition video as well as multi-channel digital audio using a single cable. HDMI transmits all ATSC HDTV standards and supports 8-channel digital audio, with bandwidth to spare to accommodate future enhancements and requirements. When used in combination with HDCP (High-bandwidth Digital Content Protection), HDMI provides a secure audio/video interface that meets the security requirements of content providers and system operators. For further information on HDMI, visit the HDMI website at "<http://www.hdmi.org/>".

■ LFE 0.1-channel

This channel is for the reproduction of low bass signals. The frequency range for this channel is 20 Hz to 120 Hz. This channel is counted as 0.1 because it only enforces a low-frequency range compared to the full-range reproduction by the other 5/6 channels in Dolby Digital or DTS 5.1/6.1-channel systems.

■ Neural Surround

Neural Surround™ represents the latest advancement in surround technology and has been adopted by XM Satellite Radio for digital radio broadcast of surround recordings and live events in surround sound. Neural Surround™ employs psychoacoustic frequency domain processing which allows delivery of a more detailed sound stage with superior channel separation and localization of audio elements.

■ PCM (Linear PCM)

Linear PCM is a signal format under which an analog audio signal is digitized, recorded, and transmitted without using any compression. This is used as a method of recording CDs and DVD audio. The PCM system uses a technique for sampling the size of the analog signal per very small unit of time. Standing for pulse code modulation, the analog signal is encoded as pulses and then modulated for recording.

■ SRS TruBass

SRS TruBass is a psychoacoustic bass enhancement technology developed by SRS Labs, Inc. for speakers and headphone systems that delivers bass up to an octave below the physical capabilities of the speaker's driver. SRS TruBass technology takes advantage of a spontaneous tendency of the human ears to infer low-range audio data when presented with higher-frequency harmonic signals. As a result, our ears can hear the original low-range sound that the speaker system is incapable of producing.

Index

■ Numerics

3 Beam	55
5 Beam	54

■ A

AC power supply cable	29
Audio pin cable	20
AUTO SETUP (IntelliBeam)	35

■ B

Battery	30
BEAM MENU	74
Beam mode	54, 60, 61

■ C

Cable clamp	20
Cardboard microphone stand	37
CINEMA DSP	64

■ D

DEMO MODE	91
Demonstration DVD	6
Digital audio pin cable	20
DISPLAY MENU	83
Dolby Digital	56
Dolby Pro Logic	56
Dolby Pro Logic II	56
DTS	56
DTS Neo: 6	56
Dynamic range	79

■ E

EUPHONY	105
---------------	-----

■ F

FACTORY PRESET	94
Fastener	18
Front panel	7
Front panel display	8

■ H

HDMI	20
HDMI cable	20

■ I

IntelliBeam	35
IntelliBeam microphone	36

■ L

LFE 0.1-channel	106
-----------------------	-----

■ M

MANUAL SETUP	72
MEMORY	42
Movie program	64
Music program	64
My Beam	61

■ N

Night listening enhancer	67
--------------------------------	----

■ O

On-screen display (OSD)	32
Optical cable	20
OSD video pin cable	20

■ P

PCM	106
Power	31

■ R

Rear panel	9
Remote control	10
Remote control code	96
Remote control sensor	30

■ S

SET MENU	32
Sleep timer	68
Sound field program	63
Stereo plus 3 Beam	55
Surround mode	56
Surround sound	54
SOUND MENU	78
Sports program	64
Stereo sound	60
System parameter	88

■ T

Test tone	84
TruBass	79
TV macro	100
TV volume equal mode	67

■ V

Volume	47
Volume mode	67

Specifications

AMP SECTION

- Maximum Output Power (JEITA)
..... 2 W (1 kHz, 10% THD, 4 Ω) × 21
..... 20 W (100 Hz, 10% THD, 4 Ω) × 2

SPEAKER SECTION

- Driver
 Small dia. speakers
 4 cm (1-9/16 in) cone magnetic shielding type × 21
 Woofers
 10 cm (3-15/16 in) cone magnetic shielding type × 2
- Frequency response60 Hz to 20 kHz
 (-10 dB, stereo mode)

CONNECTIONS

- Input Jacks
 TV/STB, AUX 1 AUDIO IN (1 V, 32 kΩ) 2 pairs (Analog)
 TV/STB, AUX 1 OPTICAL DIGITAL IN 2 (Optical digital)
 DVD, AUX 2 COAXIAL DIGITAL IN 2 (Coaxial digital)
 AUX 1, DVD HDMI IN 2
 AUX 3 1
- Output Jacks
 SUBWOOFER OUT (1.5 V, less than 120 Hz) 1 (Subwoofer)
 VIDEO OUT (1 V_{p-p}, 75 Ω) 1 (OSD)
 HDMI OUT 1
- System Connector Jack
 INTELLIBEAM MIC 1 (Microphone input)

FM SECTION

- Tuning Range
 [U.S.A. and Canada models] 87.5 to 107.9 MHz
 [Asia model] 87.5/87.50 to 108.0/108.00 MHz
 [Other models] 87.50 to 108.00 MHz

GENERAL

- Power Supply
 [U.S.A. and Canada models] AC 120 V, 60 Hz
 [Australia model] AC 220–240 V, 50/60 Hz
 [U.K. and Europe models] AC 220–240 V, 50/60 Hz
 [Korea model] AC 220–240 V, 50/60 Hz
 [General model] AC 110–120 V, 50/60 Hz
 [Asia model] AC 220–240 V, 50/60 Hz
- Power Consumption 32 W
- Standby Power Consumption 0.5 W or less
- Dimensions (W x H x D) 800 × 155 × 152 mm
 (31-1/2 x 6-3/32 x 5-31/32 in)
- Weight 11.5 kg (25 lbs 6 oz)

* Specifications are subject to change without notice.

HDMI interface of this unit is based on the following standard:

- HDCP (High-bandwidth Digital Content Protection System)
 licensed by Digital Content Protection, LLC.

Precaución: Lea las indicaciones siguientes antes de utilizar este aparato.

- 1 Para asegurar el mejor rendimiento de este aparato, lea atentamente este manual. Y luego guárdelo en un lugar seguro para poder consultarlo en el futuro en caso de ser necesario.
- 2 Instale este sistema de sonido en un lugar bien ventilado, fresco, seco y limpio, con un espacio de al menos 5 cm por encima (o por debajo) de esta unidad, y alejado de la luz solar directa, fuentes de calor, vibración, polvo, humedad y/o frío.
- 3 Coloque este aparato lejos de otros aparatos eléctricos, motores o transformadores, para evitar así los ruidos de zumbido.
- 4 No exponga este aparato a cambios bruscos de temperaturas, del frío al calor, ni lo coloque en lugares muy húmedos (una habitación con deshumidificador, por ejemplo), para impedir así que se forme condensación en su interior, lo que podría causar una descarga eléctrica, un incendio, daños en el aparato y/o lesiones a las personas.
- 5 Evite instalar este aparato en un lugar donde puedan caerle encima objetos extraños o donde quede expuesto al goteo o a la salpicadura de líquidos. Encima de este aparato no ponga:
 - Otros componentes, porque pueden causar daños y/o decoloración en la superficie de este aparato.
 - Objetos con fuego (velas, por ejemplo), porque pueden causar un incendio, daños en el aparato y/o lesiones a las personas.
 - Recipientes con líquidos, porque pueden caerse y derramar el líquido, causando descargas eléctricas al usuario y/o dañando el aparato.
- 6 No tape este aparato con un periódico, mantel, cortina, etc. para no impedir el escape del calor. Si aumenta la temperatura en el interior del aparato, esto puede causar un incendio, daños en el aparato y/o lesiones a las personas.
- 7 No enchufe este aparato a una toma de corriente hasta después de haber terminado todas las conexiones.
- 8 No ponga el aparato al revés. Podría recalentarse y posiblemente causar daños.
- 9 No utilice una fuerza excesiva con los conmutadores, los controles y/o los cables.
- 10 Cuando desconecte el cable de la alimentación de la toma de corriente, sujete la clavija y tire de ella; no tire del propio cable.
- 11 No limpie este aparato con disolventes químicos porque podría estropear el acabado. Utilice un paño limpio y seco para limpiar el aparato.
- 12 Utilice solamente la tensión especificada en este aparato. Utilizar el aparato con una tensión superior a la especificada resulta peligroso y puede producir un incendio, daños en el aparato y/o lesiones a las personas. Yamaha no se hará responsable de ningún daño debido al uso de este aparato con una tensión diferente de la especificada.
- 13 Para impedir daños debidos a relámpagos, desconecte el cable de alimentación de la toma de corriente o de esta unidad durante una tormenta eléctrica.
- 14 No intente modificar ni arreglar este aparato. Póngase en contacto con el personal de servicio Yamaha cualificado cuando necesite realizar alguna reparación. La caja no deberá abrirse nunca por ninguna razón.
- 15 Cuando no piense utilizar este aparato durante mucho tiempo (es decir, cuando se ausente de casa por vacaciones, etc.), desconecte el cable de alimentación de la toma de corriente.
- 16 Asegúrese de leer la sección "Solución de problemas" antes de dar por concluido que su aparato está averiado.
- 17 Antes de trasladar este aparato, pulse STANDBY/ON para ponerlo en el modo de espera, y luego desconecte el cable de alimentación de CA de la toma de corriente.
- 18 La condensación se formará cuando cambie de repente la temperatura ambiental. Desconecte en este caso el cable de alimentación de la toma de corriente y no utilice la unidad.
- 19 La unidad se calentará cuando la utilice durante mucho tiempo. Desconecte en este caso la alimentación y luego no utilice la unidad para permitir que ésta se enfríe.
- 20 Instale esta unidad cerca de la toma de CA, donde se pueda llegar fácilmente a la clavija de alimentación de CA.
- 21 Las pilas no deberán exponerse a un calor excesivo como, por ejemplo, la luz solar directa, el fuego o algo similar.

ADVERTENCIA

PARA REDUCIR EL RIESGO DE INCENDIO O DESCARGA ELÉCTRICA, NO EXPONGA ESTA UNIDAD A LA LLUVIA NI A LA HUMEDAD.

ADVERTENCIA

EL CABLE DE ALIMENTACIÓN DE ESTA UNIDAD DEBERÁ ESTAR CONECTADO A UNA TOMA DE CORRIENTE MEDIANTE UNA CONEXIÓN QUE DISPONGA DE CONEXIÓN A TIERRA.

Esta unidad no se desconecta de la fuente de alimentación de CA si está conectada a una toma de CA, aunque la propia unidad haya sido apagada mediante STANDBY/ON. A este estado se le llama modo de espera. En este estado, esta unidad ha sido diseñada para que consuma una cantidad de corriente muy pequeña.

PRECAUCIÓN

Peligro de explosión si la pila se coloca mal. Cámbiela sólo por otra igual o de tipo equivalente.

PRECAUCIÓN

La utilización de controles, ajustes o procedimientos diferentes de los especificados en este manual puede causar una exposición peligrosa a la radiación.

Índice

INTRODUCCIÓN

Idea general.....	2
Características	3
Uso de este manual	5
Accesorios suministrados.....	6
Controles y funciones	7
Panel delantero.....	7
Visualizador del panel delantero	8
Panel trasero.....	9
Mando a distancia (excepto para los modelos de Europa, Australia, Asia y Corea).....	10
Mando a distancia (Modelos de EE.UU. y Canadá)	13

PREPARACIÓN

Instalación	16
Antes de instalar esta unidad	16
Instalación de esta unidad	16
Conexiones.....	19
Antes de conectar componentes.....	20
Conexiones usando cables HDMI	21
Conexión de un TV.....	22
Conexión de un reproductor/grabadora DVD.....	23
Conexión de un sintonizador de satélite digital o un sintonizador de TV por cable	24
Conexión de un sintonizador digital de ondas del aire	25
Conexión de un reproductor de audio portátil	26
Conexión de otros componentes externos	27
Conexión de un altavoz de subgraves.....	28
Conexión de la antena de FM	29
Acerca del terminal IR IN (Modelos de EE.UU. y Canadá solamente).....	29
Conexión del cable de alimentación de CA.....	29

INSTALACIÓN

Preparativos	30
Instalación de las pilas en el mando a distancia	30
Alcance de funcionamiento del mando a distancia.....	30
Encendido o puesta en espera de esta unidad	31
Utilización SET MENU	32
Visualización de la OSD (visualización en pantalla).....	32
El organigrama de SET MENU	33
Cambio del idioma de la OSD	34
AUTO SETUP (IntelliBeam)	35
El organigrama de AUTO SETUP	35
Instalación del micrófono IntelliBeam	36
Usando AUTO SETUP (IntelliBeam)	37
Uso de la memoria del sistema	42
Uso conveniente de la memoria del sistema.....	42
Para guardar ajustes	42
Carga de ajustes	43

FUNCIONAMIENTO BÁSICO

Reproducción	45
Selección de la fuente de entrada.....	45
Reproducción de fuentes.....	46
Ajuste del volumen	47
Sintonización de FM.....	48
Controles y funciones de FM.....	48
Sintonización automática.....	49
Sintonización manual.....	49

Presintonización automática.....	50
Presintonización manual	51
Selección de una emisora presintonizada	52
Visualización de información del sistema de datos de radio (Modelo de Europa solamente)	52
Disfrute del sonido surround.....	54
5 Beam	54
Stereo plus 3 Beam	55
3 Beam	55
My Surround	55
Disfrute de fuentes de 2 canales con sonido surround	57
Para disfrutar de la TV con sonido surround	58
Ajuste de parámetros del modo surround	59
Disfrute del sonido estéreo.....	60
Reproducción estéreo de 2 canales	60
Reproducción estéreo de 5 canales	60
Reproducción clara del sonido (My Beam).....	61
Usando la función de autoajuste	61
Usando la función de ajuste manual	62
Uso de programas de campos sonoros.....	63
Programas CINEMA DSP	64
Uso del realzador de música.....	66
Uso del modo del volumen (Modo del realzador de escucha nocturna/igualación del volumen del TV)	67
Utilización del temporizador para dormir.....	68
Visualización de información de la fuente de entrada	70
Utilización de la función de control HDMI.....	71

FUNCIONAMIENTO AVANZADO

MANUAL SETUP.....	72
Utilización MANUAL SETUP.....	73
BEAM MENU	74
SOUND MENU.....	78
INPUT MENU	80
DISPLAY MENU.....	83
Ajuste del balance de audio.....	84
Utilizando el tono de prueba.....	84
Uso de la salida de audio que está siendo reproducida.....	85
Selección del modo de entrada.....	87
Ajuste de parámetros del sistema	88
Utilización de los parámetros del sistema	88
Ajuste MEMORY PROTECT	89
Ajuste MAX VOLUME	90
Ajuste TURN ON VOLUME	90
Ajuste DEMO MODE	91
Ajuste PANEL INPUT KEY	92
Desactivación de las teclas del panel delantero	93
Ajuste FACTORY PRESET	94
Funciones del mando a distancia	96
Puesta de los códigos de mando a distancia	96
Control de otros componentes	97
Utilización del macro de TV.....	100

INFORMACIÓN ADICIONAL

Solución de problemas	102
Glosario	105
Índice alfabético	107
Especificaciones	108

Lista de códigos de mando a distancia	i
---	---

INTRODUCCIÓN

PREPARACIÓN

INSTALACIÓN

FUNCIONAMIENTO BÁSICO

FUNCIONAMIENTO AVANZADO

INFORMACIÓN ADICIONAL

Español

Idea general

Generalmente se acepta que para disfrutar plenamente de las ventajas del sonido surround en casa, usted tiene que pasar por la molestia de conectar e instalar un gran número de altavoces y poder así disfrutar del mismo sonido surround que el de un cine.

Yamaha YSP-3000 Digital Sound Projector pone en entredicho la idea preconcebida de que la instalación complicada de los altavoces y las molestas conexiones resultan necesarias para disfrutar del sonido surround multicanal.

Esta fina unidad elimina las preocupaciones de las conexiones y la instalación complicadas, dejándole con una unidad que no sólo facilita la instalación, sino que también proporciona la reproducción del potente sonido surround que usted ha estado esperando de sus 21 altavoces pequeños de gama completa y de 2 altavoces de graves incorporados.

Usted puede ajustar con precisión los parámetros de esta unidad y establecer el tiempo de retardo para haces sonoros separados, lo que proporciona un sonido altamente direccional que llega a la posición de escucha desde todas las direcciones.

El YSP-3000 proyecta haces sonoros con información de sonido surround para las posiciones de los altavoces delanteros derecho (R) e izquierdo (L) y surround derecho (SR) e izquierdo (SL), los cuales se reflejan en las paredes de su sala de escucha antes de llegar a la posición de escucha real. Con la adición de haces sonoros centrales (C), este Digital Sound Projector crea un verdadero sonido surround de 5.1 canales que le hace sentirse como si tuviera verdaderamente altavoces de sonido surround en su habitación.

Siéntese y disfrute del sonido de este sencillo, pero elegante, Digital Sound Projector.

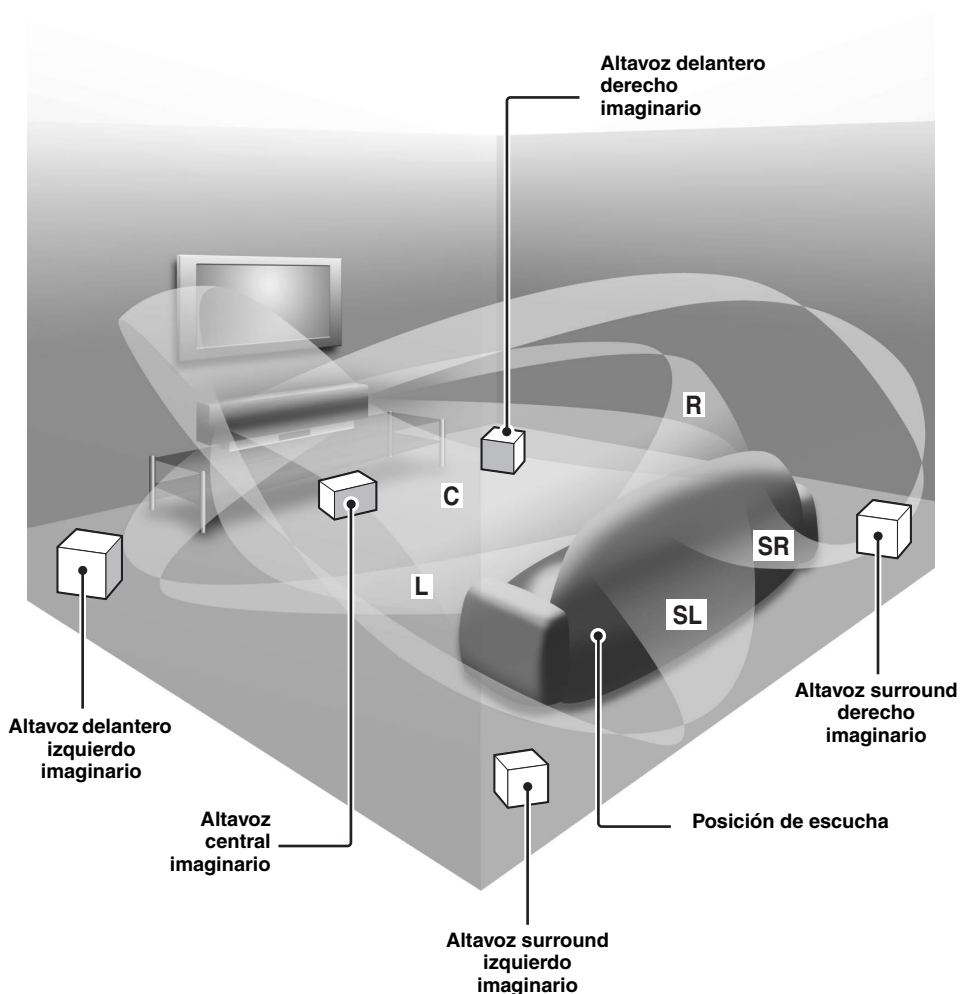

Características

Digital Sound Projector™

La tecnología Digital Sound Projector permite a una sola unidad controlar múltiples canales de sonido para generar un sonido surround multicanal, eliminando los altavoces satélite y el cableado asociado normalmente con sistemas de sonido surround convencionales. Esta unidad también emplea los modos de haces que le permiten disfrutar del sonido surround (5 Beam, Stereo plus 3 Beam, 3 Beam y My Surround), la reproducción estéreo de 2 y 5 canales, y My Beam.

My Surround

Además de los modos de haces mencionados más arriba, esta unidad está equipada con el modo de haz My Surround que le permite disfrutar del sistema surround hasta en lugares de escucha pequeños.

My Beam

Esta unidad emplea My Beam que asegura un sonido claro en un ambiente ruidoso. Puede ajustar el ángulo del haz manualmente o automáticamente utilizando el mando a distancia suministrado a 45° como máximo hacia la derecha o hacia la izquierda.

Cinema DSP

Esta unidad emplea la tecnología Cinema DSP desarrollada por Yamaha Electronics Corp. para que usted pueda disfrutar de películas en casa con todo el impacto de sonido dramático del original.

HDMI™ (Interfaz multimedia de alta definición)

- ◆ Interfaz HDMI para obtener vídeo estándar, realzado o de alta definición (incluyendo transmisión de señales de vídeo de 1080p) y también audio digital multicanal basado en HDCP
- ◆ Conexiones sencillas y fáciles con componentes externos soportados por HDMI
- ◆ Enlace funcional con un TV compatible con control HDMI

Mando a distancia versátil

El mando a distancia suministrado tiene códigos de mando a distancia preajustados para controlar el reproductor DVD, videograbadora y sintonizadores de TV por cable y de satélite digital conectados a esta unidad. Además, el mando a distancia dispone de la función macro para que usted pueda hacer una serie de operaciones pulsando un solo botón.

AUTO SETUP (IntelliBeam)

Esta unidad emplea la tecnología de optimización automática de haz sonoro y acústica con la ayuda del micrófono IntelliBeam suministrado. Puede evitar los molestos ajustes de los altavoces basados en el oído y lograr ajustes del haz sonoro muy precisos que se adaptan mejor a su ambiente de escucha.

Compatibilidad con las tecnologías más recientes

Esta unidad emplea decodificadores compatibles con Dolby Digital, DTS, Dolby Pro Logic, Dolby Pro Logic II, DTS Neo:6, realzador de música y Neural Surround.

- ◆ Dolby Digital
Éste es el formato de señal de audio estándar usado en varios medios digitales tales como DVD, Blu-ray y HD DVD. Esta tecnología surround ofrece audio digital de alta calidad en hasta 5.1 canales discretos para producir un efecto direccional más real.
- ◆ DTS
Éste es el formato de señal de audio estándar usado en varios medios digitales tales como DVD, Blu-ray y HD DVD. Esta tecnología surround ofrece audio digital de alta calidad en hasta 5.1 canales discretos para producir un efecto direccional más real.
- ◆ Dolby Pro Logic
Esta sofisticada tecnología de decodificación de matriz convierte el audio de cualquier fuente de 2 canales en 5.1 canales de reproducción de ancho de banda completo, mejorando el sonido surround.
- ◆ Dolby Pro Logic II
Ésta es una versión rediseñada de Dolby Pro Logic que emplea 2 canales surround estéreo, un altavoz de subgraves y una lógica de control muy mejorada. Esta tecnología mejorada ofrece un campo de sonido excepcionalmente estable que simula 5.1 canales mucho mejores que los originales Dolby Pro Logic.
- ◆ DTS Neo:6
Esta tecnología decodifica las fuentes de 2 canales convencionales para reproducir 6 canales, permitiendo reproducir canales de gama completa con separación más alta. Los modos Music y Cinema están disponibles para reproducir fuentes de música y cine respectivamente.
- ◆ Realzador de música para restaurar la profundidad y amplitud originales de los artefactos de compresión tales como el formato MP3.
- ◆ Decodificador Neural Surround (Modelos de EE.UU. y Canadá solamente)

Sofisticado sintonizador de FM

- ◆ Sintonización aleatoria y directa de 40 emisoras presintonizadas
- ◆ Sintonización automática de emisoras presintonizadas
- ◆ Capacidad para el sistema de datos de radio (Modelo de Europa solamente)

XM™ Satellite Radio (Modelos de EE.UU. y Canadá solamente)

- ◆ Capacidad de sintonización XM Satellite Radio (usando XM Mini-Tuner Dock y una antena vendidos separadamente por XM Satellite Radio)
- ◆ Decodificador Neural Surround para reproducir el contenido XM HD de las emisiones XM Satellite Radio en múltiples canales y producir un sonido surround completo.
- ◆ Capacidad de visualización de información XM Satellite Radio

Capacidad para controlar iPod™ (Modelos de EE.UU., Canadá y Australia solamente)

- ◆ Terminal DOCK para conectar un acoplador universal Yamaha iPod (como el YDS-10, vendido separadamente) que soporta iPod (Click and Wheel), iPod nano y iPod mini
- ◆ Capacidad de visualización de información de reproducción
- ◆ Capacidad de carga de la batería

IntelliBeam

El logotipo “IntelliBeam” y “IntelliBeam” son marcas de fábrica de YAMAHA Corporation.



El logotipo “CINEMA DSP” y “Cinema DSP” son marcas registradas de YAMAHA Corporation.



Fabricado bajo licencia de Dolby Laboratories. “Dolby”, “Pro Logic” y el símbolo de la doble D son marcas registradas de Dolby Laboratories.



“DTS” y “Neo:6” son marcas registradas de DTS, Inc.

HDMI

“HDMI”, el logotipo “HDMI” y “High-Definition Multimedia Interface” son marcas de fábrica o marcas registradas de HDMI Licensing LLC.



Fabricado bajo licencia de 1 Ltd. Solicitud de patentes en todo el mundo.

El logotipo “1” y “Digital Sound Projector™” son marcas comerciales de 1 Ltd.



TruBass, SRS y el símbolo “(●)” son marcas registradas de SRS Labs, Inc. La tecnología TruBass se incorpora con licencia de SRS Labs, Inc.



EUPHONY™ es una marca de fábrica de DiMAGIC Co., Ltd.

Uso de este manual

Notas

- Este manual describe cómo conectar y utilizar esta unidad. Para conocer detalles de la utilización de componentes externos, consulte los manuales del propietario suministrados con cada componente.
- Las operaciones de este manual usan teclas del mando a distancia suministrado con esta unidad, a menos que se indique lo contrario.
- ✨ indica un consejo para su utilización.
- Este manual se imprime antes de la producción. Los diseños y las especificaciones están sujetos a cambios por motivo de mejoras, etc. Si hay diferencias entre el manual y el producto, el producto tiene prioridad.

1 Instale esta unidad en su sala de escucha.

Vea “Instalación” en la página 16.



2 Conecte esta unidad a su TV y otros componentes externos.

Vea “Conexiones” en la página 19.



3 Prepare el mando a distancia y encienda esta unidad.

Vea “Preparativos” en la página 30.



4 Ejecute AUTO SETUP.

Vea “AUTO SETUP (IntelliBeam)” en la página 35.



5 Reproduzca una fuente.

Vea “Reproducción” en la página 45.



6 Cambie los modos de haz y/o los ajustes CINEMA DSP.

Vea “Disfrute del sonido surround” en la página 54.



Si quiere hacer configuraciones y ajustes adicionales

7 Ejecute MANUAL SETUP para hacer ajustes finos y/o poner los códigos del mando a distancia.

Vea “MANUAL SETUP” en la página 72 y “Funciones del mando a distancia” en la página 96.

Accesorios suministrados

Verifique que ha recibido todos los componentes siguientes.

Mando a distancia (x1)

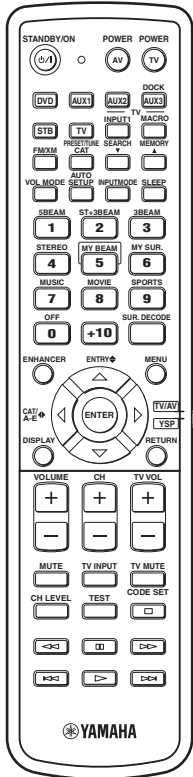

(Modelos de EE.UU. y Canadá)

Fiadores (x4)

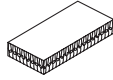

Abrazadera de cable (x1)

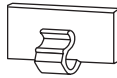

Micrófono IntelliBeam (x1)

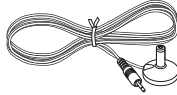

Soporte de cartón para micrófono (x1)

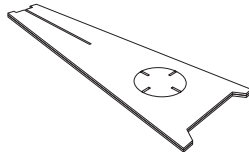

Cable óptico (x1)



Cable de audio digital con clavijas (x1)

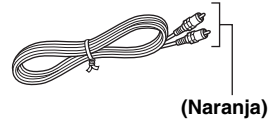

(Naranja)

Cable de audio con clavijas (x1)

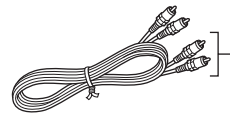

(Blanco/Rojo)

**Pilas (x2)
(AA, R6, UM-3)**

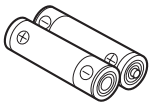

Antena de FM interior (x1)

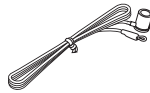

**GUÍA DE REFERENCIA
(iPod/XM Radio) (x1)**



(Modelos de EE.UU., Canadá y Australia solamente)

DVD de demostración (x1)

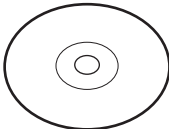

Cable de vídeo OSD* con clavijas (x1)

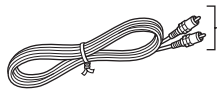

(Amarillo)

* OSD: visualización en pantalla

GUÍA RÁPIDA DE REFERENCIA

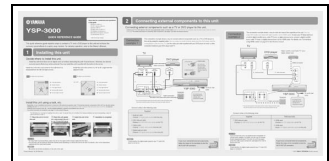

* El número de hojas cambia según el modelo.

Controles y funciones

Panel delantero

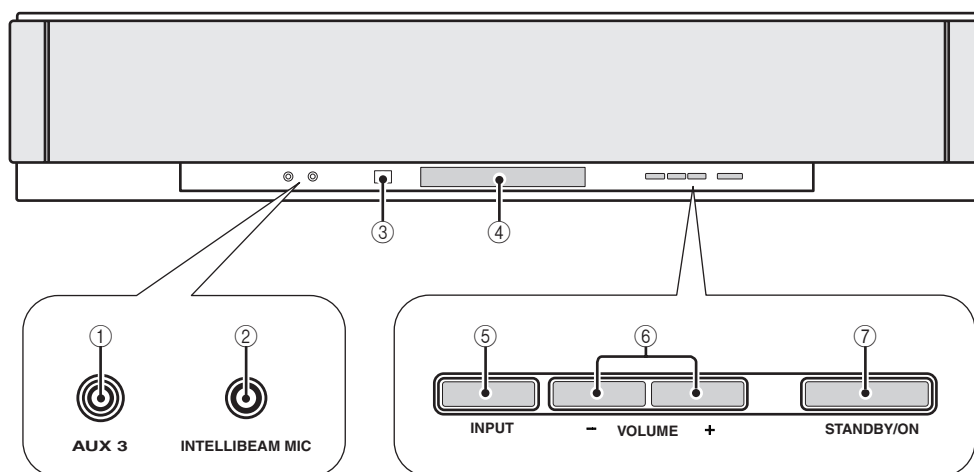

① Jack de entrada AUX 3

Conecte su reproductor de audio portátil (vea la página 26).

② Jack INTELLIBEAM MIC

Conecte el micrófono IntelliBeam suministrado para AUTO SETUP (vea la página 36).

③ Sensor de mando a distancia

Recibe señales infrarrojas del mando a distancia.

④ Visualizador del panel delantero

Muestra información del estado de funcionamiento de esta unidad.

⑤ INPUT

Pulse repetidamente para cambiar entre fuentes de entrada (vea la página 45).

Da salida a un tono de prueba para experimentar el haz de sonido (vea la página 91).

⑥ VOLUME +/-

Controla el nivel de sonido de todos los canales de audio (vea la página 47).

⑦ STANDBY/ON

Conecta la alimentación de esta unidad o la pone en el modo de espera (vea la página 31).

Notas

- Cuando encienda esta unidad, oirá un ruido seco y pasarán de 4 a 5 segundos antes de que se reproduzca sonido.
- En el modo de espera, esta unidad consume un poco de energía para recibir señales infrarrojas del mando a distancia o para buscar señales HDMI.

Visualizador del panel delantero

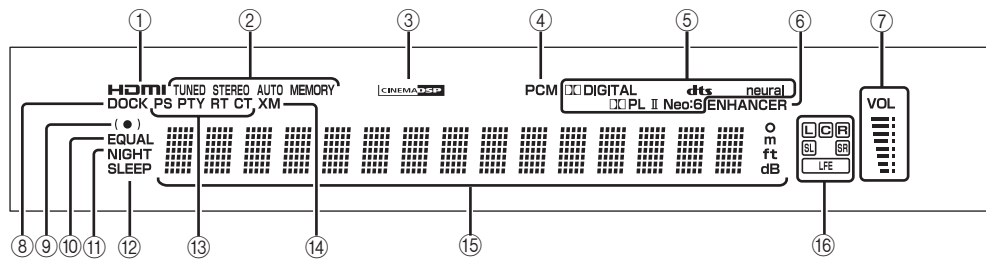

① Indicador HDMI

Se enciende cuando la señal de la fuente de entrada seleccionada se introduce por los jacks HDMI IN.

② Indicadores TUNER

FM: Se enciende cuando esta unidad recibe una emisora de FM.
XM: MEMORY parpadea durante la operación de presintonización de XM (Modelos de EE.UU. y Canadá solamente).

③ Indicador CINEMA DSP

Se enciende cuando se selecciona un programa de campo acústico (vea la página 64).

④ Indicador PCM

Se enciende cuando esta unidad reproduce señales de audio digital PCM (modulación por codificación de impulsos).

⑤ Indicadores de decodificador

Se enciende cuando funciona el decodificador correspondiente (vea la página 56).

Nota

El decodificador neural está disponible para los Modelos de EE.UU. y Canadá solamente

⑥ Indicador ENHANCER

Se enciende cuando se selecciona el realzador de música (vea la página 66).

⑦ Indicador del nivel del sonido

Visualiza el nivel actual del sonido.

⑧ Indicador DOCK (Modelos de EE.UU., Canadá y Australia solamente)

Se enciende cuando su iPod (Click and Wheel), iPod nano o iPod mini está conectado a esta unidad a través del terminal DOCK de esta unidad.

⑨ Indicador SRS TruBass

Se enciende cuando está encendido TruBass (vea la página 79).

⑩ Indicador EQUAL

Se enciende cuando se selecciona el mismo modo de volumen del TV (vea la página 67).

⑪ Indicador NIGHT

Se enciende cuando se selecciona uno de los realzadores de escucha nocturna (vea la página 67).

⑫ Indicador SLEEP

Se enciende cuando el temporizador para dormir está ajustado (vea la página 68).

⑬ Indicadores del sistema de datos de radio (Modelo de Europa solamente)

Muestra el estado actual del sistema de datos de radio.

⑭ Indicador XM (Modelos de EE.UU. y Canadá solamente)

Se enciende cuando XM está seleccionado como fuente de entrada

⑮ Visualizador de información múltiple

Muestra información con caracteres alfanuméricos cuando usted ajusta los parámetros de esta unidad.

⑯ Indicadores de canales de entrada

Muestran información cuando usted ajusta los parámetros de esta unidad. El componente de canal de la señal de entrada digital actual se visualiza (vea la página 56).

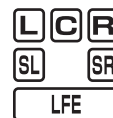

Puede ajustar el brillo y la visualización del visualizador del panel delantero utilizando el parámetro F.DISPLAY SET en MANUAL SETUP (vea la página 83).

Panel trasero

La ilustración de abajo muestra el panel trasero de los modelos de EE.UU. y Canadá.

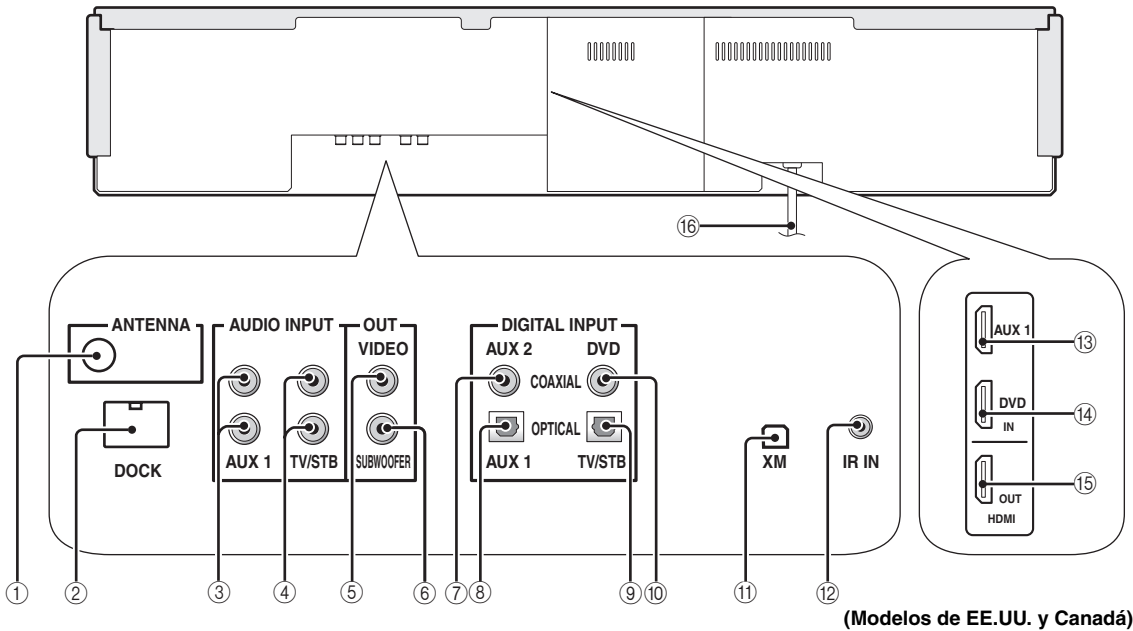

(Modelos de EE.UU. y Canadá)

① Jack ANTENNA

Conecte la antena de FM (vea la página 29).

② Terminal DOCK (Modelos de EE.UU., Canadá y Australia solamente)

Conecte el acoplador universal Yamaha iPod (como el YDS-10, vendido separadamente) (vea la página 2 en la Guía de referencia).

③ Jacks AUX 1 AUDIO INPUT

Conecte un componente externo a través de una conexión analógica (vea la página 23).

④ Jacks TV/STB AUDIO INPUT

Conecte su TV, sintonizador de satélite digital o sintonizador de TV por cable a través de una conexión analógica (vea las páginas 22 y 24).

⑤ Jack VIDEO OUT

Conecte al jack de entrada de vídeo de su TV para visualizar la OSD de esta unidad (vea la página 22).

⑥ Jack SUBWOOFER OUT

Conecte su altavoz de subgraves (vea la página 28).

⑦ Jack AUX 2 COAXIAL DIGITAL INPUT

Conecte un componente externo a través de una conexión digital coaxial (vea la página 27).

⑧ Jack AUX 1 OPTICAL DIGITAL INPUT

Conecte un componente externo a través de una conexión digital óptica (vea la página 27).

⑨ Jack TV/STB OPTICAL DIGITAL INPUT

Conecte su TV, sintonizador de satélite digital o sintonizador de TV por cable a través de una conexión digital óptica (vea las páginas 22 y 24).

⑩ Jack DVD COAXIAL DIGITAL INPUT

Conecte su reproductor DVD a través de una conexión digital coaxial (vea la página 23).

⑪ Jack de antena XM (Modelos de EE.UU. y Canadá solamente)

Conecte su XM Mini-Tuner Dock (vendido separadamente) (vea la página 5 en la Guía de referencia).

⑫ Terminal IR IN (Modelos de EE.UU. y Canadá solamente)

Éste es un terminal de expansión de control para uso comercial solamente (vea la página 29).

⑬ Jack AUX 1 HDMI IN

Conecte su sintonizador de satélite digital, sintonizador de TV por cable, sintonizador digital de ondas del aire o consola de videojuegos a través de una conexión HDMI (vea la página 21).

⑭ Jack DVD HDMI IN

Conecte su reproductor DVD a través de una conexión HDMI (vea la página 21).

⑮ Jack HDMI OUT

Conecte al jack HDMI IN de su componente HDMI, tal como un TV o un proyector conectado a esta unidad (vea la página 21).

⑯ Cable de alimentación de CA

Conecte a una toma de CA (vea la página 29).

Mando a distancia (excepto para los modelos de Europa, Australia, Asia y Corea)

Esta sección describe las funciones del mando a distancia utilizado para controlar esta unidad. Algunos botones marcados con un asterisco (*) comparten funciones comunes entre los modos de operación YSP y TV/AV (29).



También puede controlar otros componentes con el mando a distancia una vez establecidos los códigos de mando a distancia apropiados. Vea "Control de otros componentes" en la página 97 para conocer detalles.

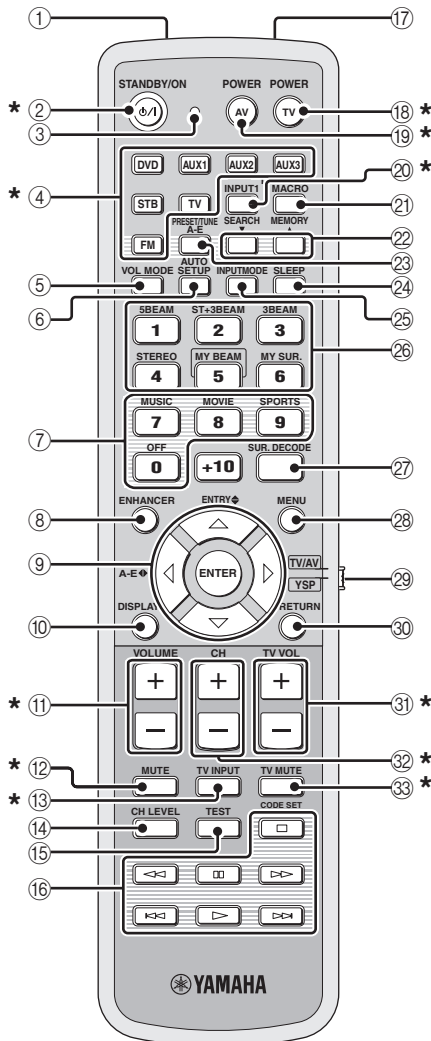

① Ventana de infrarrojos

Da salida a las señales de control infrarrojas. Apunte esta ventana al componente que quiera controlar.

② STANDBY/ON

Conecta la alimentación de esta unidad o la pone en el modo de espera (vea la página 31).

③ Indicador de transmisión

Se enciende cuando se emiten señales de control infrarrojas.

④ Botones selectores de entrada

Se usa para seleccionar una fuente de entrada (DVD, AUX1, AUX2, AUX3, STB, TV o FM).

⑤ VOL MODE

Enciende o apaga los modos de volumen (vea la página 67).

⑥ AUTO SETUP

Para entrar en el modo AUTO SETUP (vea la página 35).

⑦ Botones de programas CINEMA DSP

Seleccionan los programas CINEMA DSP (vea la página 63).

⑧ ENHANCER

Enciende o apaga el realzador de música (vea la página 66).

⑨ Botones del cursor $\triangle / \nabla / \leftarrow / \rightarrow$, ENTER

Seleccionan y ajusta elementos SET MENU.

⑩ DISPLAY

Visualiza información de la señal de entrada seleccionada.

⑪ VOLUME +/-

Aumenta o disminuye el nivel de sonido de esta unidad (vea la página 47).

⑫ MUTE

Silencia el sonido. Púlselo de nuevo para reponer la salida de audio al nivel de sonido anterior (vea la página 47).

⑬ TV INPUT

Cambia entre las fuentes de entrada en el TV (vea la página 97).

⑭ CH LEVEL

Ajusta el nivel de sonido de cada altavoz (vea la página 85).

⑮ TEST

Da salida a un tono de prueba cuando se ajusta el nivel de salida de cada canal (vea la página 84).

16 Botones de control de reproductor DVD/ videograbadora

Controla su reproductor DVD o videograbadora (vea las páginas 98 y 99).

17 Micrófono My Beam

Recoge los tonos de prueba de esta unidad cuando se usa la función de autoajuste My Beam (vea la página 61).

18 TV POWER

Conecta la alimentación de su TV o la pone en el modo de espera (vea la página 97).

19 AV POWER

Conecta la alimentación del componente seleccionado o la pone en el modo de espera (vea las páginas 98 y 99).

20 INPUT1

Cambia la fuente de entrada en su TV (vea la página 97).

21 MACRO

Se usa para establecer el macro del TV (vea la página 100).

22 ▼/▲

Cambia el número de emisora presintonizada (1 a 8) cuando esta unidad recibe una emisora de FM (vea la página 52).

23 A-E

Cambia el grupo de emisoras presintonizadas (A a E) cuando esta unidad recibe una emisora de FM (vea la página 52).

24 SLEEP

Ajusta el temporizador para dormir (vea la página 68).

25 INPUTMODE

Cambia entre los modos de entrada (AUTO, DTS y ANALOG) (vea la página 87).

26 Botones del modo de haz

Cambian los ajustes del modo del haz (vea las páginas 54, 60 y 61).

27 SUR. DECODE

Selecciona el modo de sonido surround para la reproducción (vea la página 57).

28 MENU

Visualiza el menú de preparación en el monitor de su TV (vea las páginas 37 y 73).

29 Selector del modo de operación

Selecciona el modo de operación de esta unidad. Seleccione YSP cuando utilice esta unidad y seleccione TV/AV cuando utilice su TV u otros componentes AV.

30 RETURN

Selecciona los ajustes del temporizador para dormir, o para volver a la pantalla SET MENU anterior.

31 TV VOL +/-

Ajusta el nivel de sonido de su TV (vea la página 97).

32 CH +/-

Cambia los canales de su TV, sintonizador de satélite digital, sintonizador de TV por cable o videograbadora (vea las páginas 97 y 99).

33 TV MUTE, CODE SET

Silencia la salida de audio de su TV (vea la página 97). Pone los códigos del mando a distancia (vea la página 96).

Nota

Las funciones 22 y 23 sólo están disponibles cuando las emisoras FM están presintonizadas.

Esta sección describe las funciones del mando a distancia utilizado para controlar FM, sistema de datos de radio o iPod cuando el modo TV/AV está seleccionado con el selector del modo de operación (7). Note que los controles del sistema de datos de radio están disponibles para el modelo de Europa solamente, y los controles de iPod para Australia solamente.

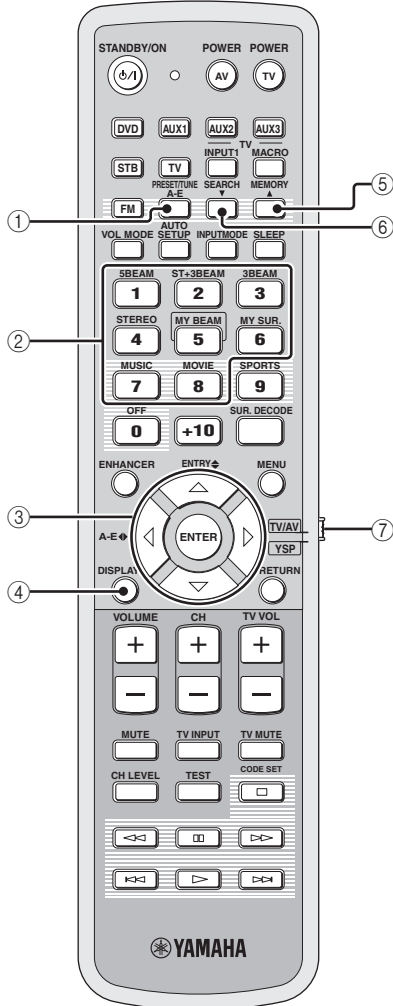

① **PRESET/TUNE**

FM: Cambia entre el modo de búsqueda de presintonías y el modo de búsqueda de frecuencias (vea las páginas 49 a 52).

② **Botones numéricos**

FM: Introducen números.

③ **Botones del cursor \triangle / ∇ / \langle / \rangle , ENTER**

FM: Use ENTRY \blacklozenge (\triangle / ∇) para cambiar el número de la emisora presintonizada (1 a 8) o el nivel de frecuencia (vea las páginas 49 a 52). Use A-E \blacktriangleleft (\langle / \rangle) para cambiar el grupo de emisoras presintonizadas (A a E) (vea las páginas 51 y 52). Use ENTER para confirmar la entrada de más arriba.



Estas funciones también están disponibles cuando esta unidad está recibiendo el sistema de datos de radio (vea la página 52) o reproduciendo su iPod (vea la página 2 en la Guía de referencia).

④ **DISPLAY**

Sistema de datos de radio y iPod: Visualiza información cuando esta unidad está recibiendo el sistema de datos de radio (vea la página 52) o reproduciendo su iPod (vea la página 2 en la Guía de referencia).

⑤ **MEMORY**

FM: Guarda las emisoras presintonizadas (vea las páginas 50 y 51).



Esta función también está disponible cuando esta unidad está recibiendo el sistema de datos de radio (vea la página 52).

⑥ **SEARCH**

FM: Cambia entre sintonización automática y manual (vea la página 49).

⑦ **Selector del modo de operación**

Selecciona el modo de operación de esta unidad. Seleccione YSP cuando utilice esta unidad y seleccione TV/AV cuando utilice su TV u otros componentes AV.

Mando a distancia (Modelos de EE.UU. y Canadá)

Esta sección describe las funciones del mando a distancia utilizado para controlar esta unidad. Algunos botones marcados con un asterisco (*) comparten funciones comunes entre los modos de operación YSP y TV/AV (29).



También puede controlar otros componentes con el mando a distancia una vez establecidos los códigos de mando a distancia apropiados. Vea "Control de otros componentes" en la página 97 para conocer detalles.

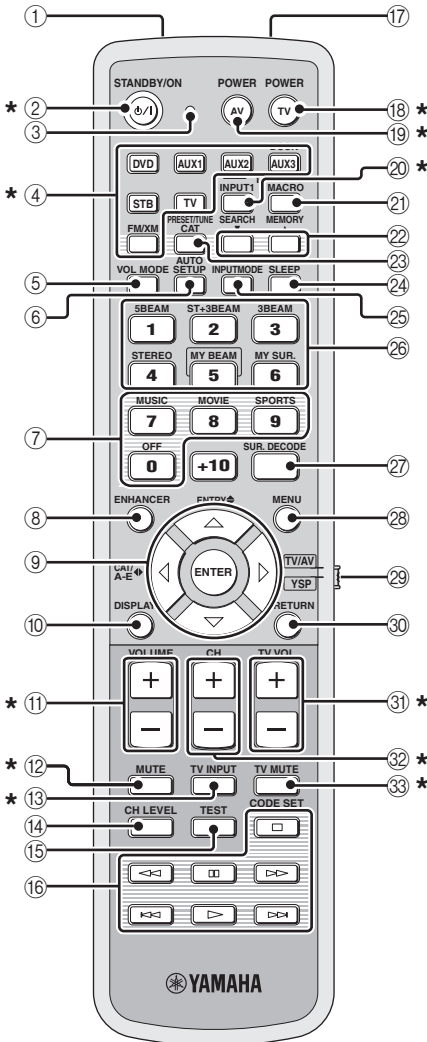

① Ventana de infrarrojos

Da salida a las señales de control infrarrojas. Apunte esta ventana al componente que quiera controlar.

② STANDBY/ON

Conecta la alimentación de esta unidad o la pone en el modo de espera (vea la página 31).

③ Indicador de transmisión

Se enciende cuando se emiten señales de control infrarrojas.

④ Botones selectores de entrada

Se usa para seleccionar una fuente de entrada (DVD, AUX1, AUX2, AUX3/DOCK, STB, TV o FM/XM).

⑤ VOL MODE

Enciende o apaga los modos de volumen (vea la página 67).

⑥ AUTO SETUP

Para entrar en el modo AUTO SETUP (vea la página 35).

⑦ Botones de programas de campos sonoros

Seleccionan los programas de campos acústicos (vea la página 63).

⑧ ENHANCER

Enciende o apaga el realzador de música (vea la página 66).

⑨ Botones del cursor \triangle / ∇ / \leftarrow / \rightarrow , ENTER

Seleccionan y ajusta elementos SET MENU.

⑩ DISPLAY

Visualiza información de la señal de entrada seleccionada.

⑪ VOLUME +/-

Aumenta o disminuye el nivel de sonido de esta unidad (vea la página 47).

⑫ MUTE

Silencia el sonido. Púlselo de nuevo para reponer la salida de audio al nivel de sonido anterior (vea la página 47).

⑬ TV INPUT

Cambia entre las fuentes de entrada en su TV (vea la página 97)

⑭ CH LEVEL

Ajusta el nivel de sonido de cada altavoz (vea la página 85).

⑮ TEST

Da salida a un tono de prueba cuando se ajusta el nivel de salida de cada canal (vea la página 84).

16 Botones de control de reproductor DVD/ videogradora

Controla su reproductor DVD o videogradora (vea las páginas 98 y 99).

17 Micrófono My Beam

Recoge los tonos de prueba de esta unidad cuando se usa la función de autoajuste My Beam (vea la página 61).

18 TV POWER

Conecta la alimentación de su TV o la pone en el modo de espera (vea la página 97).

19 AV POWER

Conecta la alimentación del componente seleccionado o la pone en el modo de espera (vea las páginas 98 y 99).

20 INPUT1

Cambia la fuente de entrada en su TV (vea la página 97).

21 MACRO

Se usa para establecer el macro del TV (vea la página 100).

22 ▼/▲

Cambia el número de emisora presintonizada (1 a 8) cuando esta unidad recibe una emisora de FM o un canal XM (vea la página 52).

23 CAT

Cambia el grupo de emisoras presintonizadas (A a E) cuando esta unidad recibe una emisora de FM o un canal XM (vea la página 52).

24 SLEEP

Ajusta el temporizador para dormir (vea la página 68).

25 INPUTMODE

Cambia entre los modos de entrada (AUTO, DTS y ANALOG) (vea la página 87).

26 Botones del modo de haz

Cambian los ajustes del modo del haz (vea las páginas 54, 60 y 61).

27 SUR. DECODE

Selecciona el modo de sonido surround para la reproducción (vea la página 57).

28 MENU

Visualiza el menú de preparación en el monitor de su TV (vea las páginas 37 y 73).

29 Selector del modo de operación

Selecciona el modo de operación de esta unidad. Seleccione YSP cuando utilice esta unidad y seleccione TV/AV cuando utilice su TV u otros componentes AV.

30 RETURN

Selecciona los ajustes del temporizador para dormir, o para volver a la pantalla SET MENU anterior.

31 TV VOL +/-

Ajusta el nivel de sonido de su TV (vea la página 97).

32 CH +/-

Cambia los canales de su TV, sintonizador de satélite digital, sintonizador de TV por cable o videogradora (vea las páginas 97 y 99).

33 TV MUTE, CODE SET

Silencia la salida de audio de su TV (vea la página 97). Pone los códigos del mando a distancia (vea la página 96).

Nota

Las funciones 22 y 23 sólo están disponibles cuando las emisoras FM/XM están presintonizadas.

Esta sección describe las funciones del mando a distancia utilizado para controlar FM, XM Satellite Radio o iPod cuando el modo TV/AV está seleccionado con el selector del modo de operación (7).

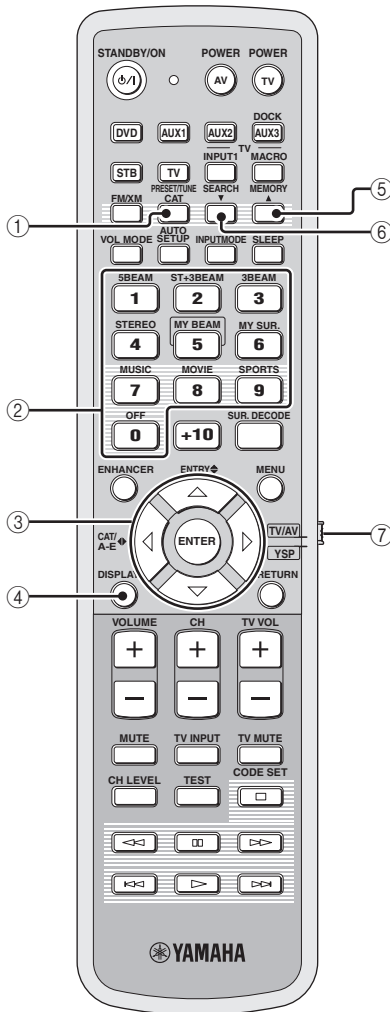

① **PRESET/TUNE**

FM: Cambia entre el modo de búsqueda de presintonías y el modo de búsqueda de frecuencias (vea las páginas 49 a 52).

② **Botones numéricos**

FM, XM: Introdúcen números.

③ **Botones del cursor \triangle / ∇ / \langle / \rangle , ENTER**

FM: Use ENTRY \blacklozenge (\triangle / ∇) para cambiar el número de la emisora presintonizada (1 a 8) o el nivel de frecuencia (vea las páginas 49 a 52). Use CAT/A-E \blacklozenge (\langle / \rangle) para cambiar el grupo de emisoras presintonizadas (A a E) (vea las páginas 51 y 52). Use ENTER para confirmar la entrada de más arriba.

XM: Use ENTRY \blacklozenge (\triangle / ∇) para seleccionar canales XM en el modo de búsqueda de todos los canales/ búsqueda de categoría, y para seleccionar el número del canal presintonizado (1 a 8) en el modo de búsqueda de presintonías. Use CAT/A-E \blacklozenge (\langle / \rangle) para seleccionar categorías XM en el modo de búsqueda de todos los canales/búsqueda de categoría, y para seleccionar el grupo de canales presintonizados (A a E) en el modo de búsqueda de presintonías. Use ENTER para confirmar la entrada de más arriba (vea las páginas 7 y 8 en la Guía de referencia).



Estas funciones también están disponibles cuando esta unidad está reproduciendo su iPod (vea la página 2 en la Guía de referencia).

④ **DISPLAY**

XM y iPod: Visualiza información cuando esta unidad está recibiendo un canal XM (vea la página 10 en la guía de referencia) o reproduciendo su iPod (vea la página 3 en la Guía de referencia).

⑤ **MEMORY**

FM: Guarda las emisoras presintonizadas (vea las páginas 50 y 51).

XM: Use para guardar las emisoras presintonizadas (vea la página 9 en la Guía de referencia).

⑥ **SEARCH**

FM: Cambia entre sintonización automática y manual (vea la página 49).

XM: Cambia entre los modos de búsqueda (búsqueda de todos los canales, búsqueda de categorías y búsqueda de presintonías (vea las páginas 7 y 8 en la Guía de referencia).

⑦ **Selector del modo de operación**

Selecciona el modo de operación de esta unidad.

Seleccione YSP cuando utilice esta unidad y seleccione TV/AV cuando utilice su TV u otros componentes AV.

Instalación

Esta sección describe un lugar de instalación adecuado para poner esta unidad usando una ménsula metálica para pared, una estantería o un soporte.

Dependiendo de su ambiente de instalación, las conexiones con componentes externos se pueden hacer antes de instalar esta unidad. Le recomendamos colocar y disponer todos los componentes, incluyendo esta unidad, para decidir qué procedimiento seguir en primer lugar. Especialmente, cuando hace una conexión a través de HDMI, le recomendamos hacer primero una conexión antes de la instalación (vea la página 21).

Antes de instalar esta unidad

Esta unidad crea sonido surround reflejando en las paredes de su habitación de escucha los haces sonoros proyectados. Los efectos de sonido surround producidos por esta unidad pueden no ser suficientes cuando ésta se instale en los lugares siguientes.

- Habitaciones con paredes no adecuadas para reflejar haces sonoros
- Habitaciones con paredes que absorben el sonido
- Habitaciones con medidas fuera de los márgenes siguientes: Anchura (3 a 7 m) x Altura (2 a 3,5 m) x Profundidad (3 a 7 m)
- Habitaciones con menos de 1,8 m entre la posición de escucha y esta unidad
- Habitaciones donde objetos tales como muebles obstruyan el camino de los haces sonoros
- Habitaciones con la posición de escucha próxima a paredes
- Habitaciones donde la posición de escucha no está frente a esta unidad



- Puede disfrutar del sonido surround seleccionando My Surround (vea la página 55) como modo del haz aunque su habitación de escucha pueda no satisfacer las condiciones de arriba (excepto cuando la posición de escucha no esté mirando directamente hacia la parte delantera de esta unidad).
- También puede disfrutar del sonido surround seleccionando la reproducción de 2 ó 5 canales (vea la página 60) o My Beam (vea la página 61) como modo del haz aunque su habitación de escucha pueda no satisfacer las condiciones de arriba.

Asegúrese de dejar un espacio de ventilación adecuado para que escape el calor. Deje un espacio de 5 cm como mínimo por encima o debajo de esta unidad.

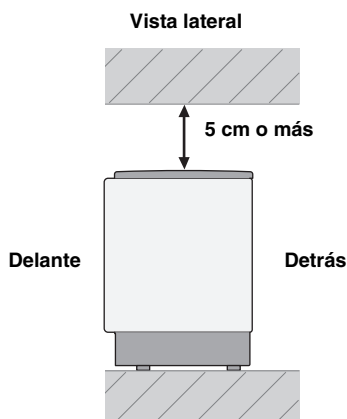

Notas

- No recomendamos poner esta unidad directamente en el suelo de su habitación de escucha. Instálela utilizando una ménsula metálica para pared, estantería o soporte.
- Esta unidad pesa 11,5 kg. Asegúrese de instalar esta unidad donde no se caiga debido a vibraciones como, por ejemplo, las de un terremoto, y donde no puedan alcanzarla los niños.
- Cuando utilice un TV de tubo de rayos catódicos (CRT), no instale esta unidad directamente encima de él.
- Esta unidad está blindada contra rayos magnéticos. Sin embargo, si la imagen en la pantalla de su TV se emborrona o distorsiona, recomendamos separar esta unidad de su TV.

Instalación de esta unidad

Instale esta unidad donde no haya obstáculos como, por ejemplo, muebles obstruyendo la trayectoria de los haces sonoros. De lo contrario no se obtendrán los efectos de sonido surround deseados.

Puede instalar esta unidad paralela a una pared o en una esquina.

Instalación en paralelo

Instale esta unidad en el centro exacto de la pared según se mide desde las esquinas derecha e izquierda.

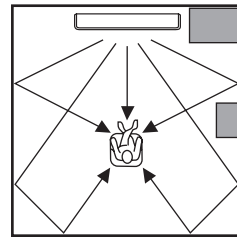

Un objeto como, por ejemplo, un mueble

Instalación en esquina

Instale esta unidad en una esquina a un ángulo de 40° a 50° de las paredes adyacentes.

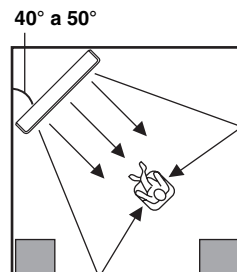

Un objeto como, por ejemplo, un mueble

■ Ejemplos de instalación

Ejemplo 1

Instale esta unidad tan cerca del centro exacto de la pared como sea posible.

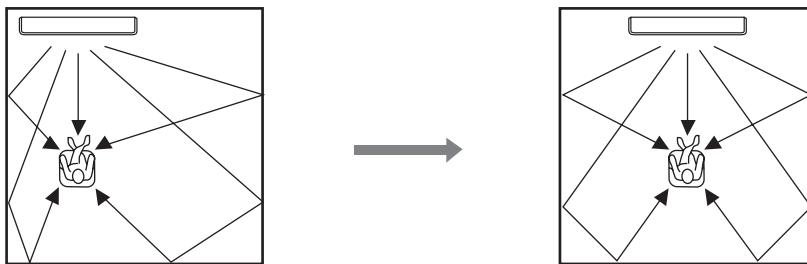

Ejemplo 2

Instale esta unidad para que los haces de sonido puedan ser reflejados por las paredes.

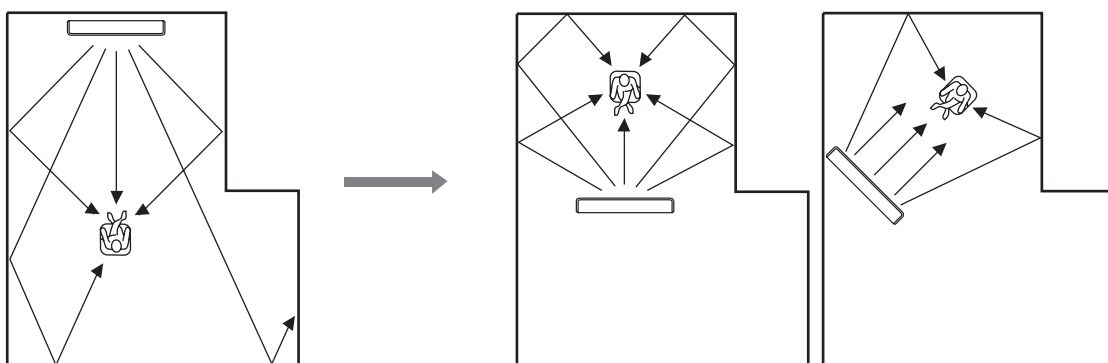

Ejemplo 3

Instale esta unidad tan cerca de la parte delantera exacta de su posición de escucha normal como sea posible

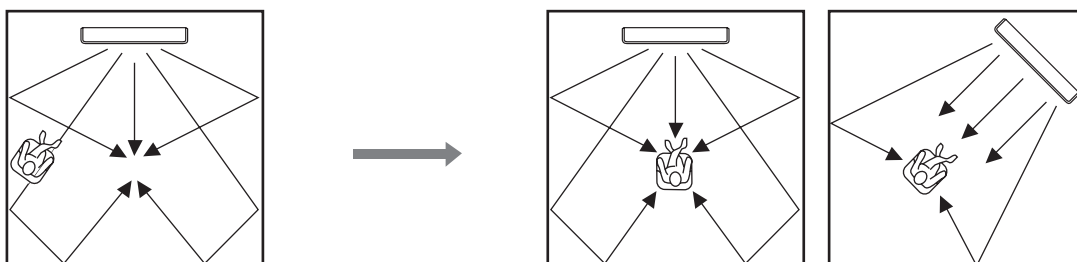

■ Utilizando una ménsula metálica para pared

Puede usar la ménsula metálica para pared opcional para montar esta unidad en la pared de su habitación de escucha.

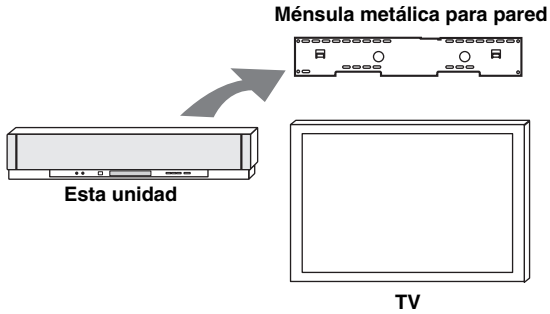

YSP-3000

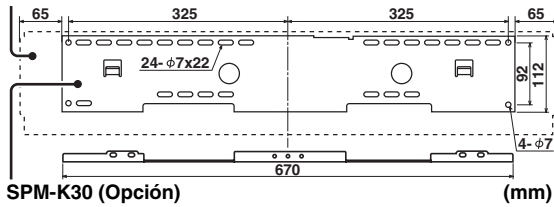

SPM-K30 (Opción)

(mm)



Consulte las instrucciones suministradas con la ménsula metálica para conocer detalles de cómo colocarla en una pared o como colocar en ella esta unidad.

■ Utilizando un soporte

Puede montar su TV en un soporte colocado en una estantería de venta en el comercio para instalar esta unidad debajo del TV.

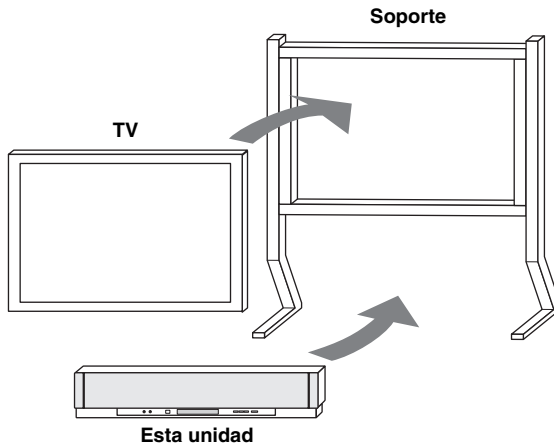

Consulte las instrucciones suministradas con el soporte para conocer detalles sobre cómo instalarlo o cómo montar el TV en el soporte.

■ Utilizando una estantería

En una estantería de venta en el comercio puede instalar esta unidad encima o debajo de su TV.

Cuando esta unidad se instale encima de su TV

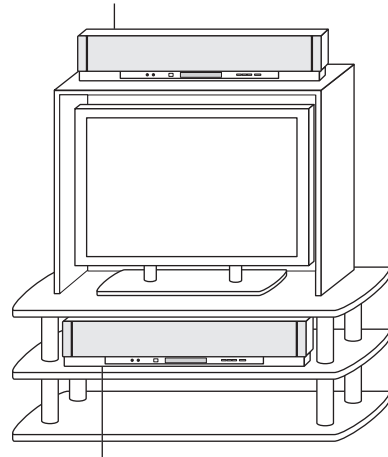

Cuando esta unidad se instale debajo de su TV

Nota

Asegúrese de que la estantería sea lo suficientemente grande como para permitir una ventilación adecuada alrededor de esta unidad (vea la página 16), y que pueda aguantar el peso de esta unidad y su TV.

■ Fijación de esta unidad

Pele la película de cada uno de los cuatro fiadores suministrados y luego asegúrelos en las cuatro esquinas inferiores de esta unidad y en la parte superior de la estantería, etc.

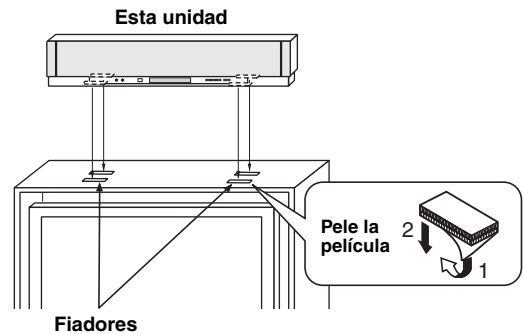

Notas

- No instale esta unidad sobre superficies inclinadas. Esta unidad se puede caer o causar heridas.
- Asegúrese de limpiar la superficie de la estantería, etc. antes de poner los fiadores. Colocar la cinta en una superficie sucia o húmeda reducirá la fuerza adhesiva de la cinta y la unidad podría caerse.

Conexiones

Esta unidad está equipada con los tipos siguientes de jack/terminal de entrada/salida de audio/vídeo:

Para entrada de audio

- 2 jacks de entrada digital óptica
- 2 jacks de entrada digital coaxial
- 2 juegos de jacks de entrada analógica
- 1 Terminal de acoplador universal (Modelos de EE.UU., Canadá y Australia solamente)

Para entrada de audio/vídeo

- 2 jacks de entrada HDMI

Para salida de audio

- 1 jack de salida de altavoz de subgraves

Para salida de audio/vídeo

- 1 jack de salida de HDMI

Para salida de vídeo

- 1 jack de salida analógica

Use estos jacks/terminales para conectar componentes externos tales como su TV, reproductor DVD, videgrabadora, sintonizador de satélite digital, sintonizador de TV por cable, sintonizador digital de ondas del aire, reproductor de audio portátil, consola de videojuegos e iPod. Además, conectando un altavoz de subgraves a esta unidad, usted puede disfrutar de sonidos graves reforzados. Para conocer detalles sobre cómo conectar los varios tipos de componentes externos a esta unidad, vea las páginas 21 a 28.

PRECAUCIÓN

- No conecte esta unidad ni otros componentes a la red eléctrica hasta completar la conexión entre todos los componentes.
- Desenchufe el cable de alimentación de CA antes de cambiar conexiones o mover o limpiar esta unidad.

— Conexión de audio

— Conexión de vídeo

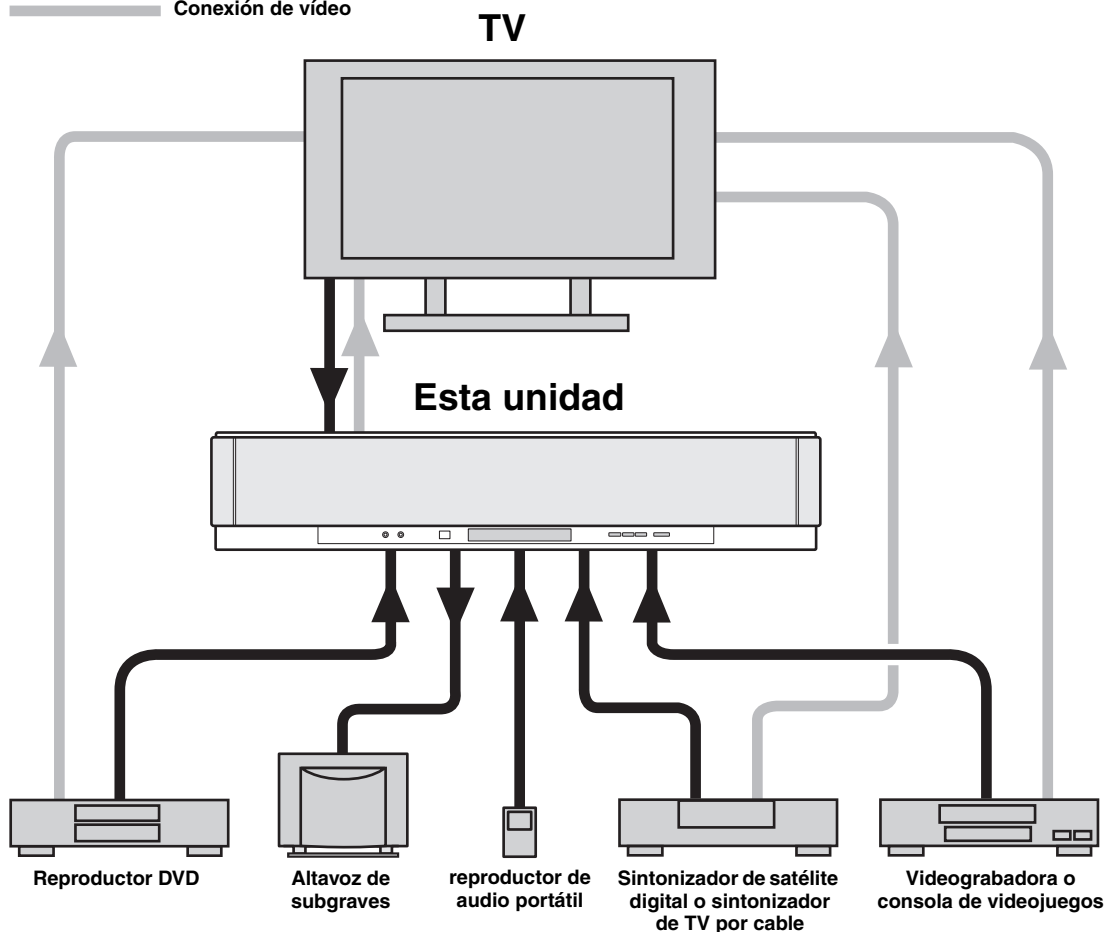

Antes de conectar componentes

■ Cables utilizados para las conexiones

Audio/Vídeo

A Cable HDMI



Audio

1 Cable de audio con clavijas (suministrado)



2 Cable óptico (suministrado)



3 Cable de audio digital con clavijas (suministrado)

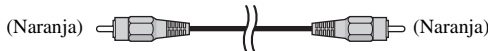

4 Cable con miniclavija estéreo de 3,5 mm

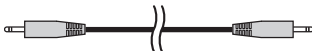

5 Cable de altavoz de subgraves



Vídeo

1 Cable de vídeo OSD con clavijas (suministrado)

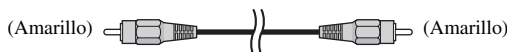

■ Notas sobre la conexión del cable óptico

- Quite la tapa antes de conectar el cable óptico. Cuando no use el cable óptico, asegúrese de volver a poner la tapa en su lugar.
- Cuando inserte el cable en el jack digital óptico, asegúrese de insertarlo en el sentido correcto.

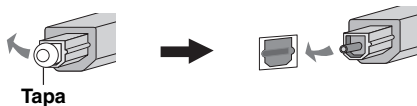

■ Fijación de cables

Para impedir que los cables se desenchufen, coloque la abrazadera de cables suministrada con el lado abierto hacia arriba, colóquela en el panel trasero de esta unidad, en un lugar apropiado, y fije los cables en la abrazadera.

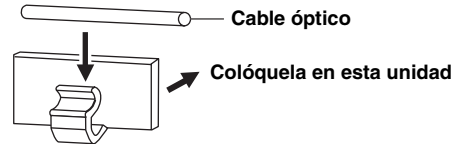

■ Información activada HDMI™

Señales de audio

Fuente de entrada	Tipo de señal de audio
Vídeo de DVD	Dolby Digital, DTS, PCM
Audio de DVD	2 canales estéreo (hasta 96 kHz/24 bits)
Blu-ray Disc HD DVD	Dolby Digital, DTS, PCM

Notas

- Cuando se reproduzca un DVD de audio con protección contra la copia CPPM, las señales de vídeo y audio tal vez no salgan dependiendo del tipo de reproductor DVD.
- Esta unidad no es compatible con componentes incompatibles con HDCP HDMI o DVI.



- Le recomendamos usar un cable HDMI de menos de 5 metros, que tenga impreso el logotipo HDMI.
- Use un cable de conversión (jack HDMI ↔ jack DVI-D) para conectar esta unidad a otros componentes DVI.

■ Orden de prioridad para las señales de entrada de audio

Cuando entran simultáneamente múltiples tipos de señales de audio desde un solo componente, esta unidad reproducirá las señales de audio con la prioridad siguiente: HDMI → Digital → Analógica

Los jacks de entrada siguientes se asignan a las fuentes de entrada correspondientes de forma predeterminada:

Jack de entrada / Fuente de entrada	HDMI	Digital	Analógico
TV/STB		✓	✓
DVD	✓	✓	
AUX 1	✓	✓	✓
AUX 2		✓	
AUX 3			✓

Conexiones usando cables HDMI

Esta unidad está equipada con 2 jacks de entrada HDMI y 1 jack de salida HDMI. Si su TV y otros componentes tienen jacks HDMI, use cables HDMI para simplificar y facilitar las conexiones, y podrá omitir los procedimientos de conexión de las páginas 22 a 25. Si su TV tiene un sintonizador de satélite digital incorporado y un jack de salida digital óptica, conecte este jack al jack TV/STB OPTICAL DIGITAL INPUT de esta unidad.

Notas

- Aunque conecte su TV y esta unidad a través del jack HDMI, necesitará conectar el jack de entrada de vídeo de su TV al jack VIDEO OUT de esta unidad para visualizar la OSD de esta unidad.
- Cuando HDMI CONTROL se ponga en OFF (vea la página 82) y esta unidad esté en el modo de espera, las señales introducidas por los jacks HDMI IN no saldrán por el jack HDMI OUT.



Le recomendamos que asegure los cables HDMI con cinta adhesiva, etc. una vez que los haya conectado a los jacks HDMI de esta unidad.

Panel trasero de esta unidad

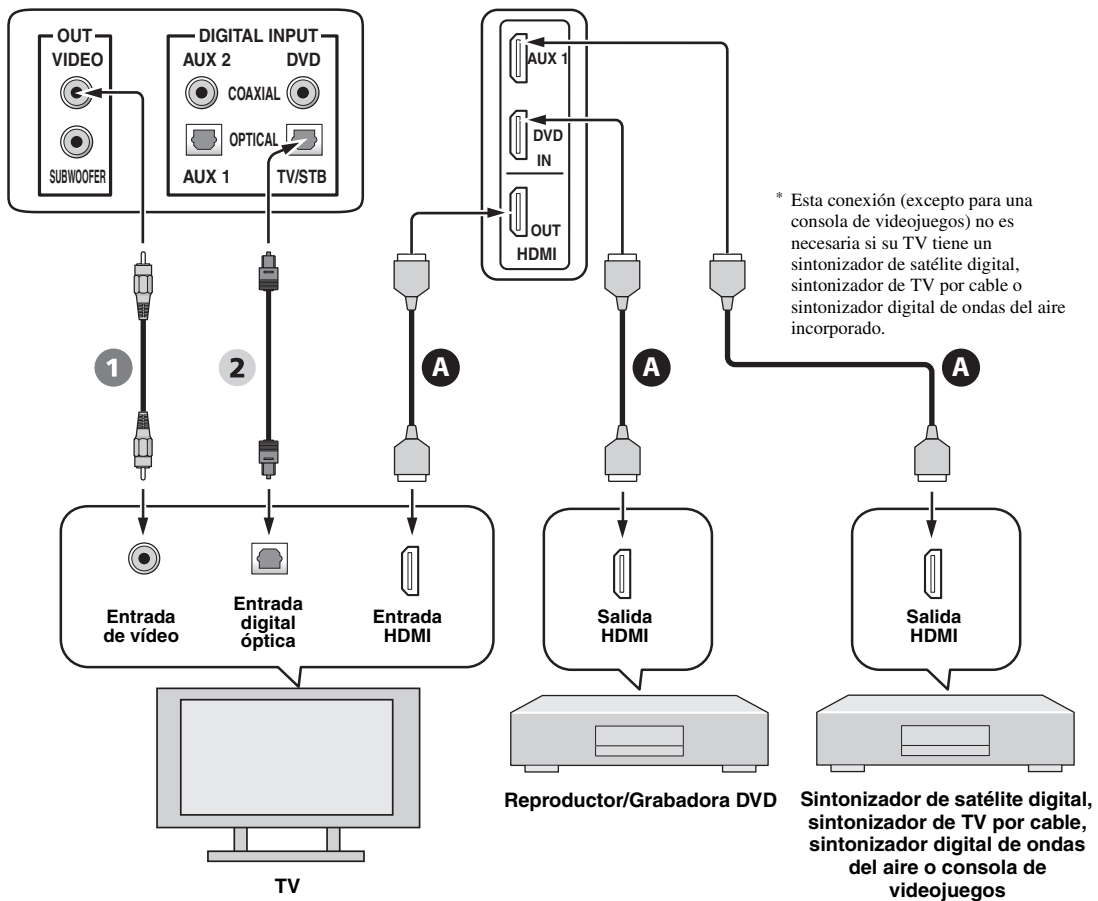

Audio/Vídeo

A Cable HDMI

Vídeo

1 Cable de vídeo OSD con clavijas

Audio

2 Cable óptico

Conexión de un TV

Para la conexión de audio, conecte los jacks de salida de audio analógico de su TV a los jacks TV/STB AUDIO INPUT de esta unidad. Si su TV tiene un jack de salida digital óptica, conecte este jack al jack TV/STB OPTICAL DIGITAL INPUT de esta unidad.

Para la conexión de vídeo, conecte el jack de entrada de vídeo de su TV al jack VIDEO OUT de esta unidad para visualizar la OSD y ver fácilmente cuando usted ajusta los parámetros del sistema en SET MENU.



Para impedir desenchufar el cable óptico, fjelo en la abrazadera de cable suministrada (vea la página 20).

Notas

- Si hace conexiones de audio analógico y digital óptico al mismo tiempo como se muestra en la ilustración de abajo, la entrada de señales de audio digital en el jack TV/STB OPTICAL DIGITAL INPUT tendrá prioridad sobre la entrada de señales de audio analógico en los jacks TV/STB AUDIO INPUT.
- Aunque conecte su TV y esta unidad a través del jack HDMI, necesitará conectar el jack de entrada de vídeo de su TV al jack VIDEO OUT de esta unidad para visualizar la OSD de esta unidad.

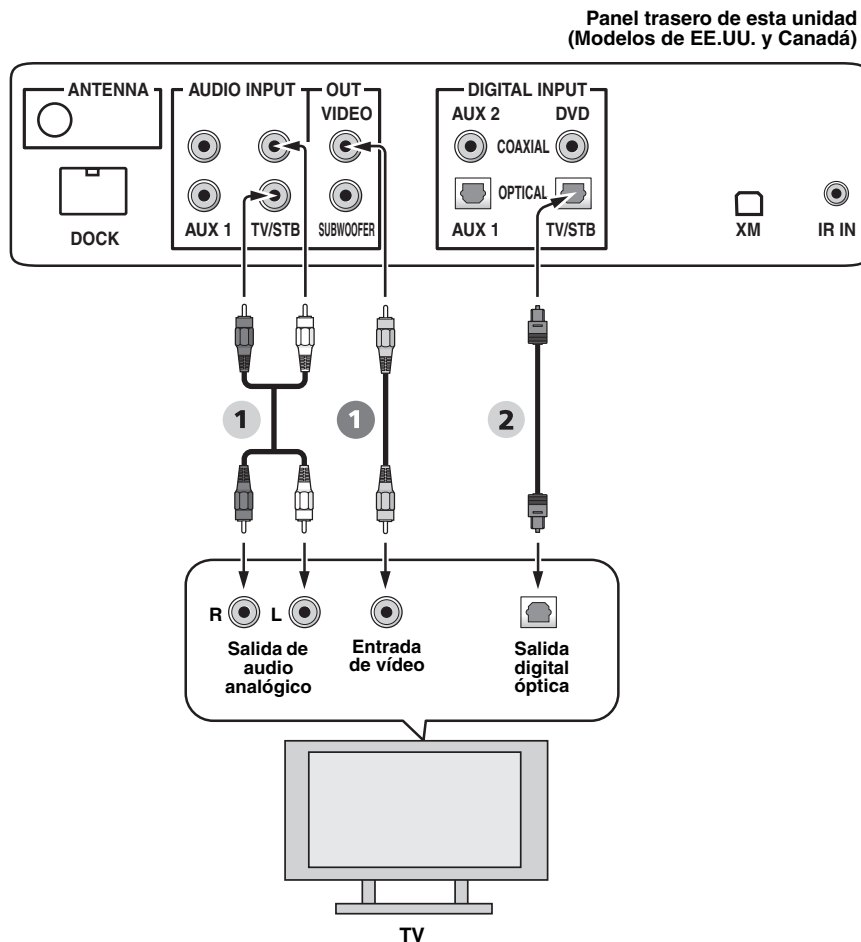

Vídeo

- 1** Cable de vídeo OSD con clavijas

Audio

- 1** Cable de audio con clavijas
- 2** Cable óptico

Conexión de un reproductor/grabadora DVD

Conecte el jack de salida digital coaxial de su reproductor/grabadora DVD al jack DVD COAXIAL DIGITAL INPUT de esta unidad. Cuando conecte esta unidad a su combinación de reproductor/grabadora DVD/videograbadora, conecte los jacks de salida de audio analógico de tal combinación a los jacks AUX 1 AUDIO INPUT de esta unidad además de hacer la conexión de audio digital coaxial.



Para impedir desenchufar el cable óptico, fíjelo en la abrazadera de cable suministrada (vea la página 20).

Notas

- Compruebe que su reproductor/grabadora DVD esté ajustado correctamente para dar salida a señales de audio digital Dolby Digital y DTS. Si no, haga los ajustes del sistema de su reproductor/grabadora DVD. Para conocer detalles, consulte el manual de instrucciones de su reproductor/grabadora DVD.
- Si su reproductor/grabadora DVD no tiene un jack de salida digital óptica, haga en su lugar una conexión de audio digital óptico (vea la página 27).

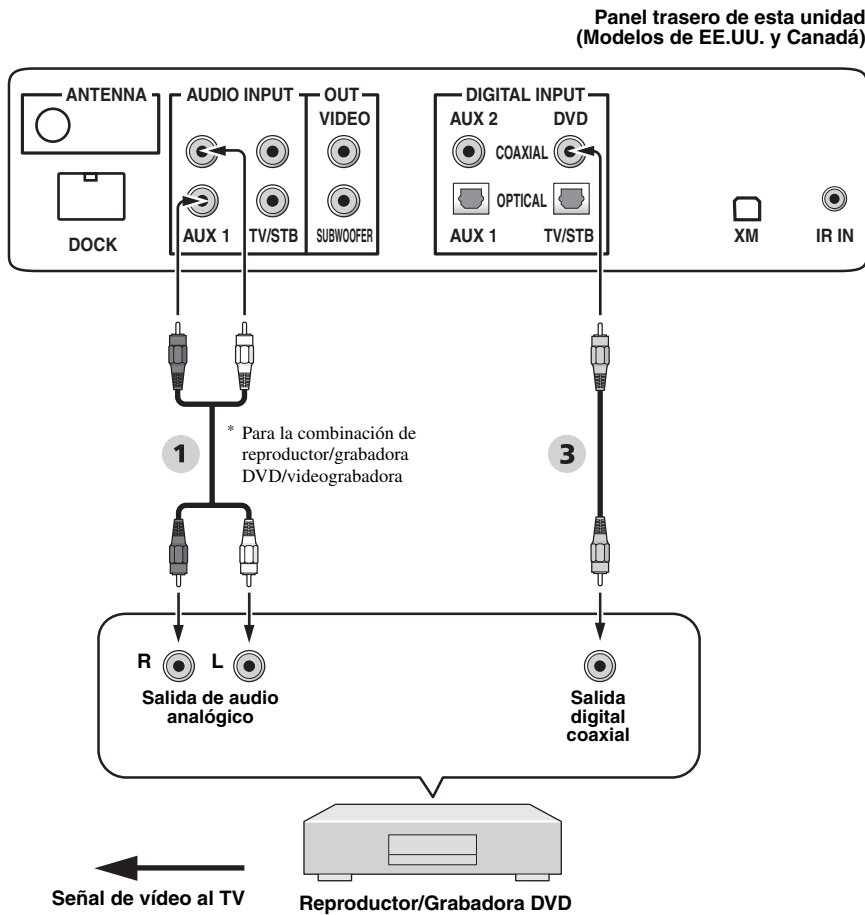

Audio

- 1** Cable de audio con clavijas
- 3** Cable de audio digital con clavijas

Conexión de un sintonizador de satélite digital o un sintonizador de TV por cable

Conecte el jack de salida digital óptica de su sintonizador de satélite digital o sintonizador de TV por cable al jack TV/STB OPTICAL DIGITAL INPUT de esta unidad. Conecte los jacks de salida de audio analógico de su sintonizador de satélite digital o sintonizador de TV por cable a los jacks TV/STB AUDIO INPUT de esta unidad.



Para impedir desenchar el cable óptico, fíjelo en la abrazadera de cable suministrada (vea la página 20).

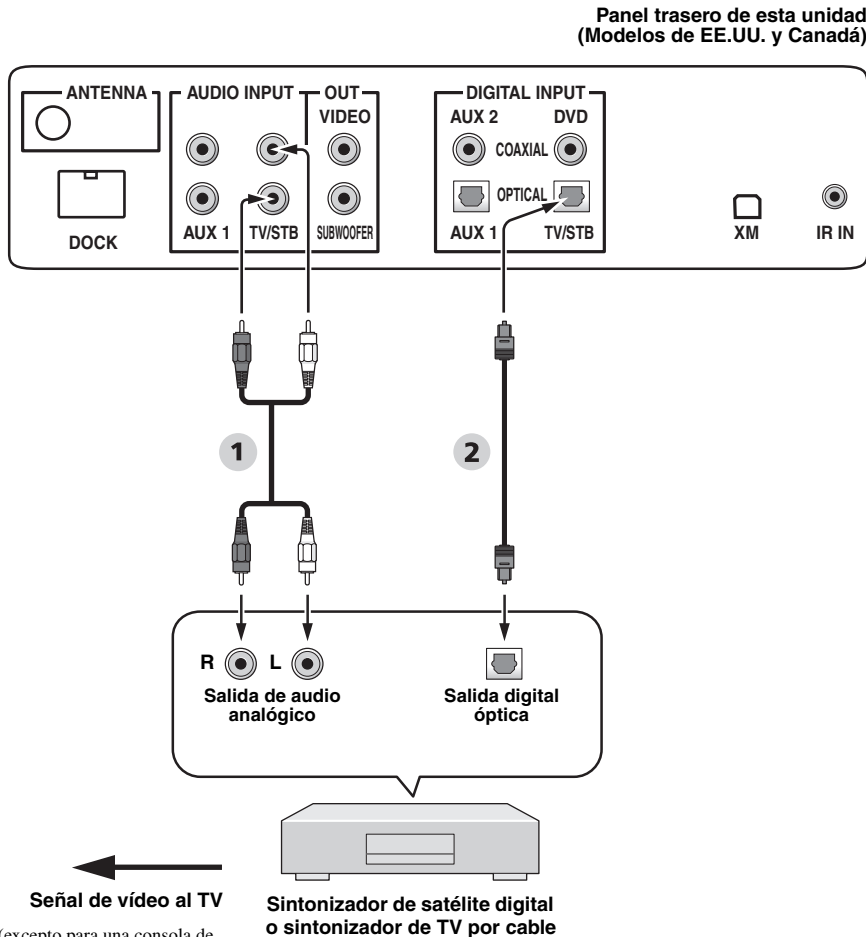

* Esta conexión (excepto para una consola de videojuegos) no es necesaria si su TV tiene un sintonizador de satélite digital, sintonizador de TV por cable o sintonizador digital de ondas del aire incorporado.

Audio

- 1** Cable de audio con clavijas
- 2** Cable óptico

Conexión de un sintonizador digital de ondas del aire

Conecte los jacks TV/STB AUDIO INPUT de esta unidad a los jacks de salida de audio analógico de su TV. Conecte el jack de salida digital óptica de su sintonizador digital de ondas del aire al jack TV/STB OPTICAL DIGITAL INPUT de esta unidad, además de hacer la conexión de audio analógico. Al hacer esto puede disfrutar de emisiones analógicas y digitales.



Para impedir desenchufar el cable óptico, fíjelo en la abrazadera de cable suministrada (vea la página 20).

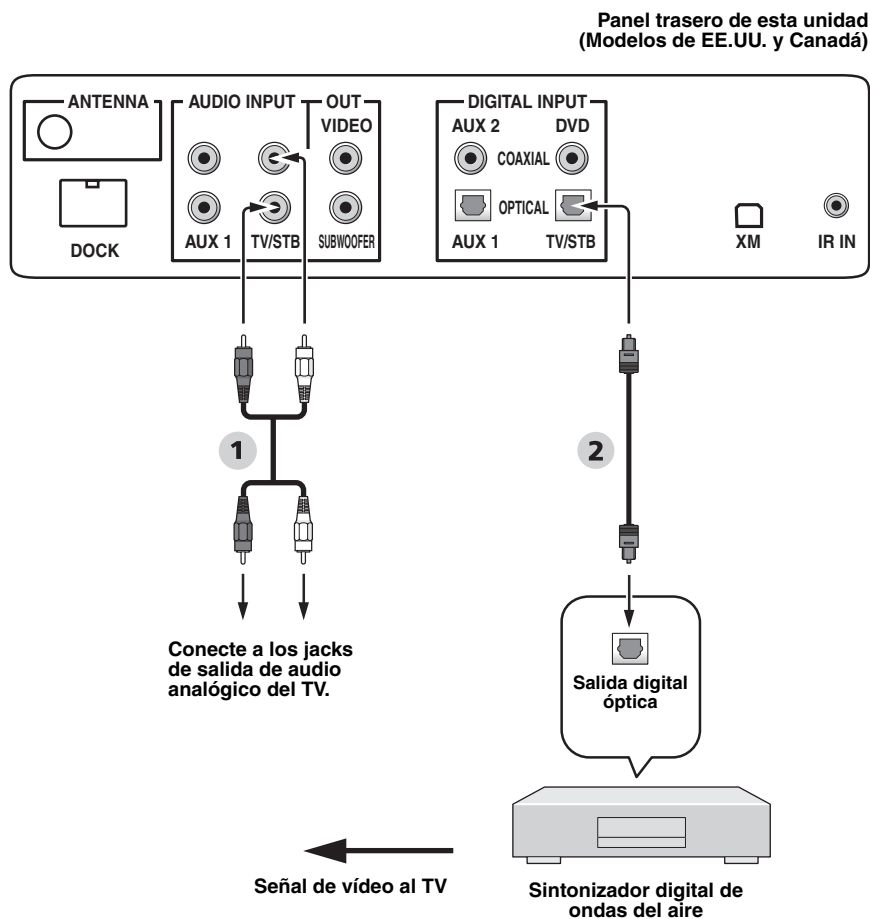

* Esta conexión (excepto para una consola de videojuegos) no es necesaria si su TV tiene un sintonizador de satélite digital, sintonizador de TV por cable o sintonizador digital de ondas del aire incorporado.

Audio

- 1 Cable de audio con clavijas
- 2 Cable óptico

Conexión de un reproductor de audio portátil

Además, conecte los jacks de salida de audio analógico de su videgrabadora a los jacks de entrada de audio analógico (AUX 3) de esta unidad.

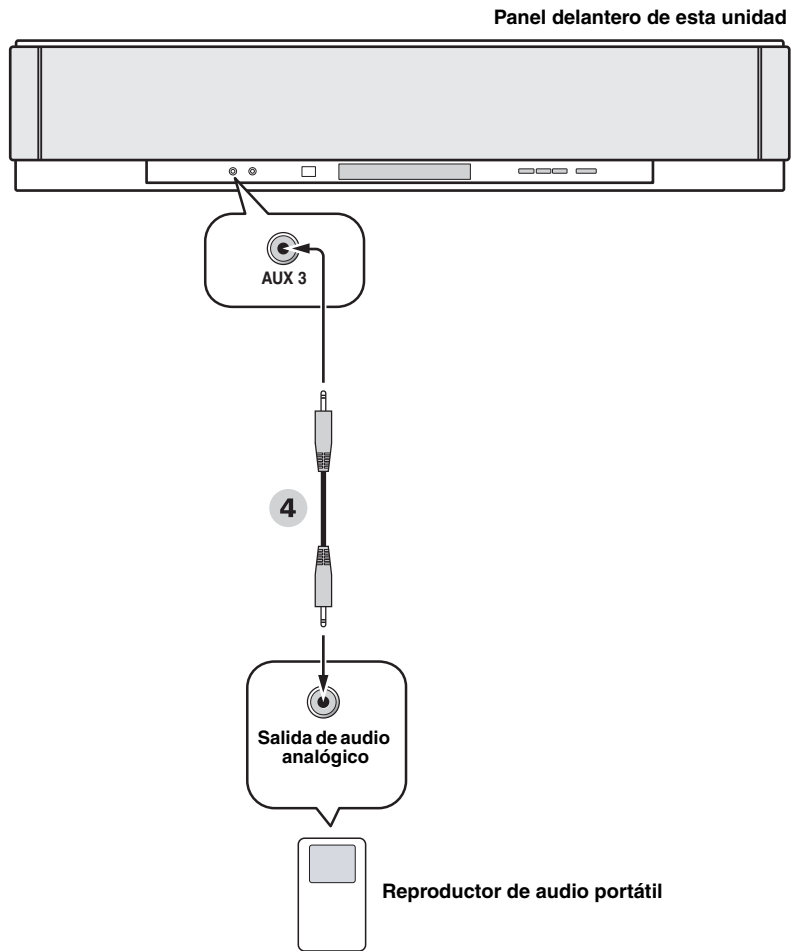

Audio

- 4 Cable con miniclavija estéreo de 3,5 mm

Conexión de otros componentes externos

Si su componente soporta las conexiones digitales ópticas, conecte el jack de salida digital óptica de su componente (ej., reproductor/grabadora DVD) al jack AUX 1 OPTICAL DIGITAL INPUT de esta unidad. Si su componente no soporta las conexiones digitales ópticas, conecte el jack de salida digital coaxial de su componente al jack AUX 2 COAXIAL DIGITAL INPUT de esta unidad.

Si su componente no soporta ninguna conexión digital, conecte los jacks de salida de audio analógico de su componente (ej., videograbadora) a los jacks AUX 1 AUDIO INPUT de esta unidad.



Para impedir desenchufar el cable óptico, fíjelo en la abrazadera de cable suministrada (vea la página 20).

Nota

Si hace conexiones de audio analógico y digital al mismo tiempo como se muestra en la ilustración de abajo, la entrada de señales de audio digital en el jack AUX 1 OPTICAL DIGITAL INPUT o AUX 2 COAXIAL DIGITAL INPUT tendrá prioridad sobre la entrada de señales de audio analógico en los jacks AUX 1 AUDIO INPUT.

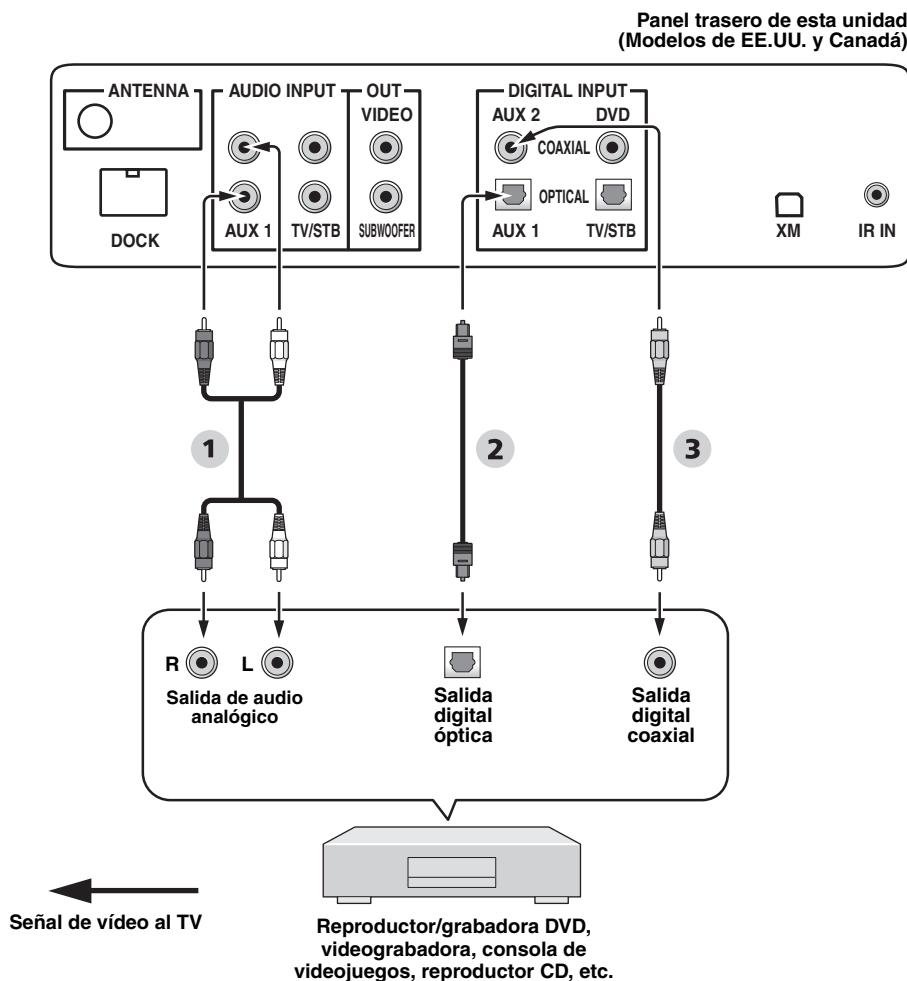

Audio

- 1** Cable de audio con clavijas
- 2** Cable óptico
- 3** Cable de audio digital con clavijas

Conexión de un altavoz de subgraves

Conecte el jack de entrada monofónica de su altavoz de subgraves al jack SUBWOOFER OUT de esta unidad. Esta conexión solamente no da salida al sonido del altavoz de subgraves conectado. Para dar salida al sonido de un altavoz de subgraves conectado, conecte su alimentación y luego ejecute AUTO SETUP (vea la página 35) o seleccione SWFR para BASS OUT en SUBWOOFER SET (vea la página 78).

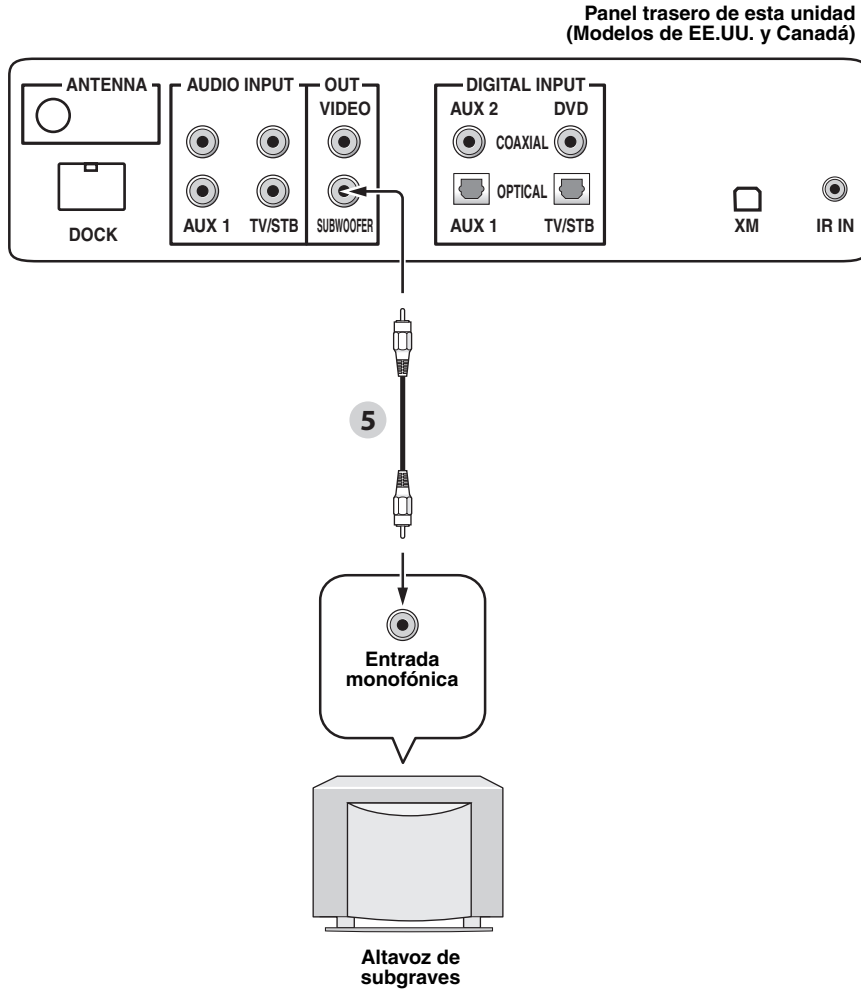

Audio

- 5 Cable de altavoz de subgraves

Conexión de la antena de FM

Conecte la antena de FM suministrada al jack FM ANTENNA de esta unidad.

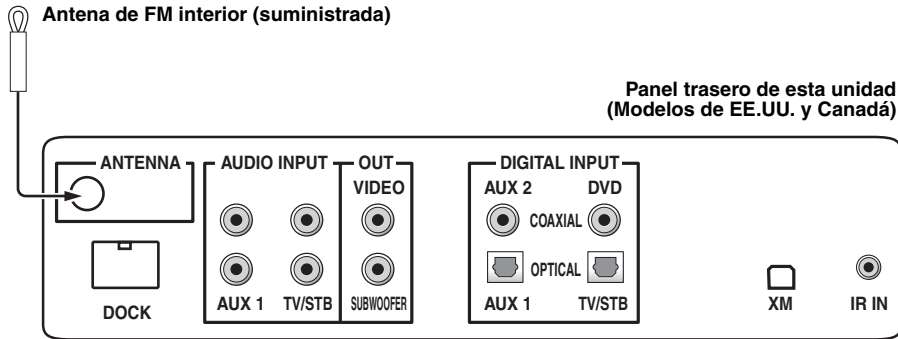

Acerca del terminal IR IN (Modelos de EE.UU. y Canadá solamente)

El terminal IR IN no soporta la conexión de componentes externos normales. Éste es un terminal de expansión de control para uso comercial solamente.

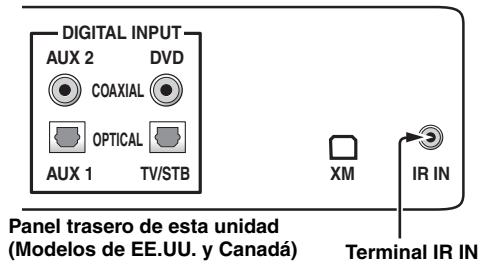

Conexión del cable de alimentación de CA

Una vez terminadas todas las demás conexiones, enchufe el cable de alimentación de CA a la toma de CA de la pared.

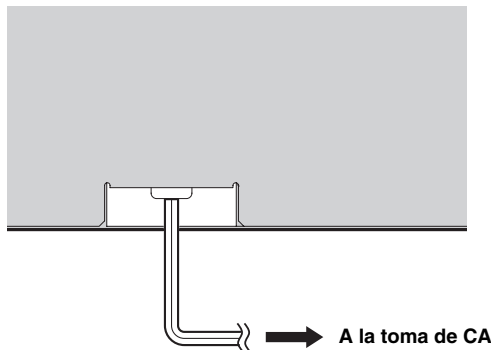

Preparativos

Instalación de las pilas en el mando a distancia

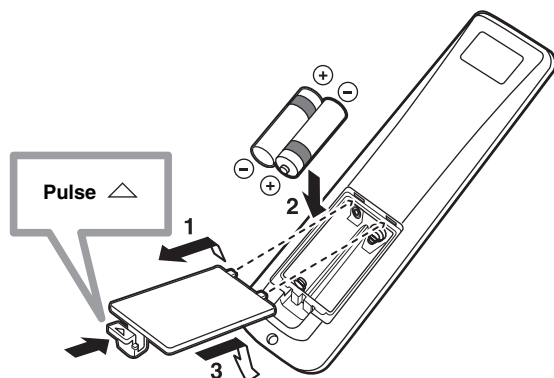

1 Mantenga pulsada la marca \triangle de la tapa de las pilas y abra la tapa.

2 Introduzca las dos pilas suministradas (AA, R6, UM-3) en el compartimiento de las pilas.

Asegúrese de introducir las pilas respetando las marcas de polaridad (+/-).

3 Cierre la tapa de las pilas.

Notas

- Cambie las pilas si nota las condiciones siguientes: el margen de control del mando a distancia se reduce o el indicador de transmisión no se enciende o pierde brillo.
- No utilice pilas viejas y nuevas juntas.
- No utilice juntas pilas de tipos diferentes (alcalinas y de manganeso, por ejemplo). Lea las indicaciones de las pilas con atención porque hay tipos diferentes que pueden tener la misma forma y color.
- Las pilas agotadas pueden tener fugas. Si las pilas tienen fugas, tírelas inmediatamente. Evite tocar el material que sale de las pilas o dejar que éste entre en contacto con ropas, etc. Limpie a fondo el compartimiento de las pilas antes de instalar otras nuevas.
- No tire las pilas con la basura general de casa. Elimínelas correctamente según las normas de su localidad.
- La memoria guardada en el mando a distancia puede borrarse en los casos siguientes:
 - El mando a distancia se queda sin pilas más de dos minutos.
 - Las pilas agotadas permanecen en el mando a distancia.
 - Los botones del mando a distancia se pulsan por error cuando se cambian las pilas.
- Si la memoria guardada en el mando a distancia se borra sin querer, introduzca pilas nuevas y ponga otra vez los códigos del mando a distancia.



Quite la hoja transparente antes de usar el mando a distancia.

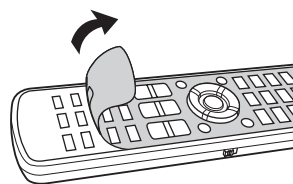

Alcance de funcionamiento del mando a distancia

El mando a distancia transmite un rayo infrarrojo direccional. Utilice el mando a distancia a menos de 6 m de esta unidad y apúntelo hacia el sensor de mando a distancia de esta unidad durante la utilización.

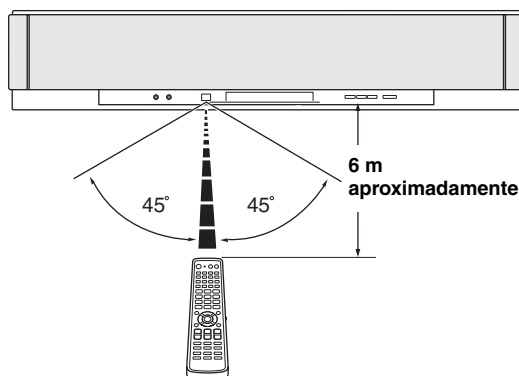

Notas

- No derrame agua u otros líquidos en el mando a distancia.
- No deje caer el mando a distancia.
- No deje ni guarde el mando a distancia en los lugares siguientes:
 - lugares de humedad alta como, por ejemplo, cerca de un baño
 - lugares de altas temperaturas como, por ejemplo, cerca de una calefacción o estufa
 - lugares con temperaturas demasiado bajas
 - lugares polvorientos
- No exponga el sensor de mando a distancia de esta unidad a la luz solar directa ni a la luz de lámparas fluorescentes con inversor.
- Si se agotan las pilas, el margen de control efectivo del mando a distancia se reducirá considerablemente. En este caso, cambie las pilas por otras nuevas lo antes posible.

Encendido o puesta en espera de esta unidad

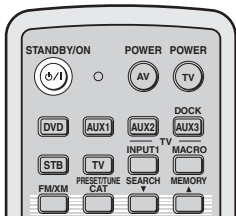

(Modelos de EE.UU. y Canadá)

- 2 Pulse de nuevo STANDBY/ON para poner esta unidad en el modo de espera.

Nota

Cuando esta unidad esté en el modo de espera sólo funcionará STANDBY/ON en el panel delantero o mando a distancia, y los otros botones de control del panel delantero o mando a distancia no funcionarán hasta que se conecte la alimentación.

- 1 Pulse STANDBY/ON para conectar la alimentación de esta unidad.

El nivel del sonido aparece en el visualizador del panel delantero, y luego se visualiza la fuente de entrada y el modo de haz actuales.

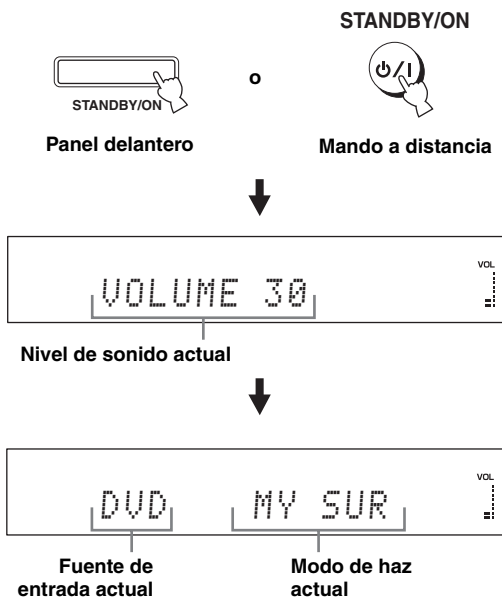

Utilización SET MENU

Visualización de la OSD (visualización en pantalla)

Esta sección describe cómo visualizar la OSD (visualización en pantalla) de esta unidad en su pantalla de TV y cómo poner los parámetros para su habitación de escucha. Una vez completado esto podrá disfrutar de un sonido surround real mientras ve la TV en la comodidad de su propia casa.

1 Compruebe que el jack de entrada de vídeo de su TV esté conectado al jack VIDEO OUT en esta unidad para visualizar la OSD de esta unidad.

2 Pulse STANDBY/ON para conectar la alimentación de esta unidad.

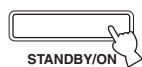

Panel delantero

o

STANDBY/ON



Mando a distancia

3 Conecte la alimentación de su TV.

La pantalla siguiente aparece en su TV.

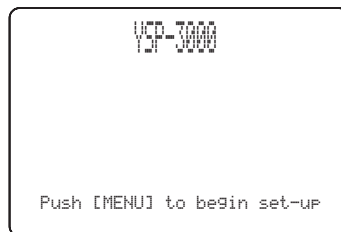

Ejemplo de pantalla OSD

Si la OSD no aparece, utilice el mando a distancia suministrado con su TV para cambiar la entrada de vídeo hasta que aparezca la OSD.

El organigrama de SET MENU

El diagrama siguiente ilustra las operaciones del procedimiento de preparación.

Ejecute LANGUAGE SETUP.

Vea “Cambio del idioma de la OSD” en la página 34.



Ejecute AUTO SETUP (IntelliBeam).

Vea “AUTO SETUP (IntelliBeam)” en la página 35.



Si ocurre un error

Busque un remedio.

Consulte “Mensajes de error para AUTO SETUP” en la página 41 para conocer una lista completa de mensajes de errores y remedios posibles.

Reproduzca las señales de audio o haga los ajustes para el modo de haz y CINEMA DSP.

Vea “Reproducción” en la página 45, “Disfrute del sonido surround” en la página 54 y “Uso de programas de campos sonoros” en la página 63.



Si quiere hacer configuraciones y ajustes adicionales

Ejecute MANUAL SETUP.

Vea “MANUAL SETUP” en la página 72.



- Si no puede oír claramente un haz sonoro procedente de un canal específico, haga el ajuste para SETTING PARAMETERS (vea la página 74) o para BEAM ADJUSTMENT (vea la página 75) en BEAM MENU.
- Si hay objetos que absorben sonido como, por ejemplo, cortinas en el camino de los haces sonoros, haga el ajuste para TREBLE GAIN en BEAM MENU (vea la página 77).

Cambio del idioma de la OSD

Esta función le permite seleccionar el idioma de su elección que aparece en el SET MENU de esta unidad.

- 1 Ponga el selector del modo de operación en YSP.**

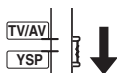

- 2 Pulse MENU.**

La pantalla SET MENU aparece en su TV.



- Los botones de control usados para SET MENU se visualizan en la parte inferior de la pantalla.
- Para volver a la pantalla anterior mientras utiliza SET MENU, pulse RETURN.
- Para salir de SET MENU, pulse MENU una vez más.
- También puede hacer las operaciones siguientes viendo información en el visualizador del panel delantero.

- 3 Pulse ▲ / ▼ para seleccionar LANGUAGE SETUP y pulse ENTER.**

La pantalla siguiente aparece en su TV.

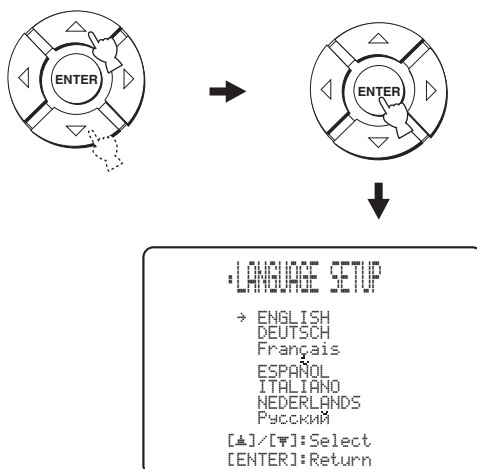

- 4 Pulse ▲ / ▼ para seleccionar el idioma deseado y luego pulse ENTER.**

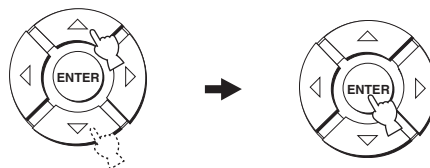

Opciones: **ENGLISH** (Inglés), **DEUTSCH** (Alemán), **Français** (Francés), **ESPAÑOL** (Español), **ITALIANO** (Italiano), **NEDERLANDS** (Holandés), **Русский** (Ruso)

AUTO SETUP (IntelliBeam)

Esta unidad crea un campo sonoro reflejando haces sonoros en las paredes de su habitación de escucha y ampliando la cohesión entre todos los canales. Al igual que con la disposición de otros sistemas de audio, usted necesita ajustar el ángulo del haz para disfrutar del mejor sonido posible procedente de esta unidad.

Esta unidad emplea funciones de optimización de haces y optimización del sonido con la ayuda del micrófono IntelliBeam suministrado, para evitar los molestos ajustes de los altavoces basados en la escucha y lograr los ajustes de sonido de alta precisión que mejor se adapten al lugar de escucha. A estas dos funciones las llamamos genéricamente “IntelliBeam”.

Optimización de haz:

Esta función optimiza el ángulo del haz, para que el parámetro se adapte de la mejor forma a su ambiente de escucha.

Optimización del sonido:

Esta función optimiza el retardo, el volumen y la calidad del haz, para que los parámetros se adapten de la mejor forma a su ambiente de escucha.

El organigrama de AUTO SETUP

Esta unidad realiza una serie de comprobaciones para mejorar el ángulo, el retardo, el volumen y la calidad del haz. Puede elegir para optimizar todos los parámetros o parte de ellos.

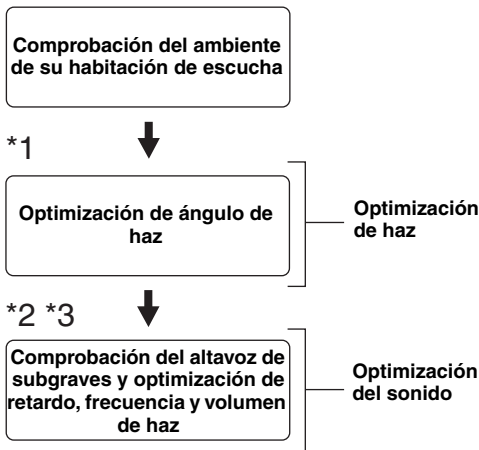

Notas

- *1 El procedimiento de comprobación del ángulo del haz se omite si se selecciona SOUND OPTIMZ only.
- *2 El procedimiento de optimización del sonido se omite si se selecciona BEAM OPTIMZ only.
- *3 El procedimiento de comprobación del altavoz de subgraves se omite si se selecciona BEAM OPTIMZ only.

Instalación del micrófono IntelliBeam

El micrófono IntelliBeam suministrado recoge y analiza el sonido que produce esta unidad en su ambiente de escucha real. Siga el procedimiento de abajo para conectar el micrófono IntelliBeam a esta unidad y asegurarse de que esté situado en un lugar apropiado y que no haya obstáculos grandes entre él y las paredes de su habitación de escucha.

Notas

- Asegúrese de desconectar el micrófono IntelliBeam después de completar el procedimiento AUTO SETUP.
- El micrófono IntelliBeam es sensible al calor.
 - Aléjelo de la luz solar directa.
 - No lo ponga encima de esta unidad.
- No conecte el micrófono IntelliBeam a una cable de extensión porque la optimización del sonido podría no ser adecuada.
- Si el micrófono IntelliBeam no se coloca bien en su habitación de escucha podría ocurrir un error durante el procedimiento AUTO SETUP. Para evitar la posibilidad de un error:
 - No ponga el micrófono IntelliBeam en el extremo derecho o izquierdo desde el centro de esta unidad.
 - No ponga el micrófono IntelliBeam a menos de 1,8 m de la parte delantera de esta unidad.
 - No ponga el micrófono IntelliBeam a más de 1 m de altura del centro de esta unidad.
- Asegúrese de que no haya obstáculos entre el micrófono IntelliBeam y las paredes de su habitación de escucha porque podrían obstruir la trayectoria de los haces sonoros. Sin embargo, cualquier objeto en contacto con las paredes se considerará como parte saliente de las paredes.
- Los mejores resultados se obtienen si el micrófono IntelliBeam se coloca a la altura de sus oídos cuando usted se encuentra sentado en su posición de escucha. Si esto no es posible, usted puede ajustar manualmente con precisión el ángulo del haz sonoro y equilibrar los niveles de salida del haz sonoro con MANUAL SETUP (vea la página 72) una vez completado el procedimiento AUTO SETUP.
- Si se conecta a esta unidad un altavoz de subgraves con controles de volumen ajustable y control de frecuencia de cruce/frecuencia de corte alta, ajuste el volumen entre las 10 y las 12 en punto según se mira un reloj convencional y ajuste la frecuencia de cruce/frecuencia de corte alta al máximo.

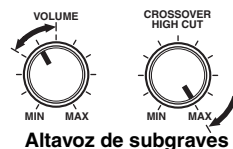

1 Pulse **STANDBY/ON** para desconectar la alimentación de esta unidad.

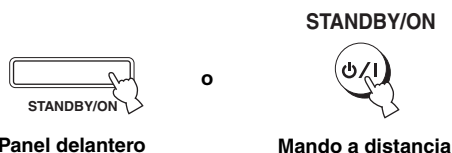

3 Ponga el micrófono IntelliBeam en una superficie nivelada a más de 1,8 m por delante de la unidad y a menos de 1 m por encima o por debajo de la altura central de la unidad, con la cabeza del micrófono IntelliBeam hacia arriba en su posición de escucha normal.

Nota

Asegúrese de poner el micrófono IntelliBeam en una línea central imaginaria trazada desde esta unidad.



Puede que quiera usar el soporte de cartón suministrado para fijar el micrófono IntelliBeam a la misma altura a la que están sus oídos cuando se sienta en su posición de escucha.

2 Conecte el micrófono IntelliBeam suministrado al jack **INTELLIBEAM MIC** del panel delantero.

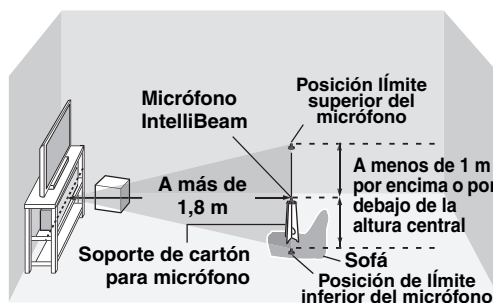
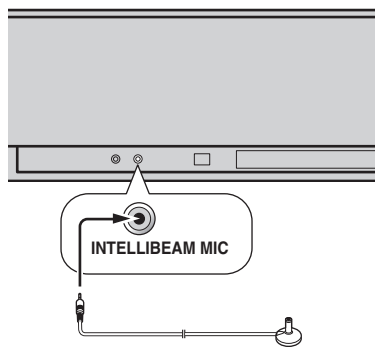

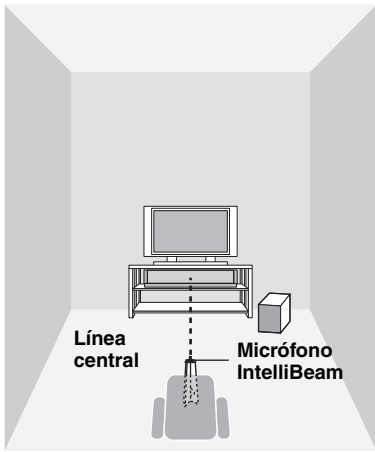

Usando AUTO SETUP (IntelliBeam)

Una vez que el micrófono IntelliBeam esté firmemente conectado a esta unidad y colocado en su habitación de escucha, siga el procedimiento de abajo para empezar el procedimiento AUTO SETUP.

También puede iniciar el procedimiento AUTO SETUP manteniendo pulsado simplemente AUTO SETUP durante más de dos segundos. En este caso, esta unidad realiza los procedimientos de optimización de haz y optimización del sonido.

■ Ensamblaje del soporte de cartón para micrófono suministrado

Encontrará tres piezas diferentes (una circular y dos alargadas) del soporte de cartón para micrófono que han sido puestas juntas originalmente.

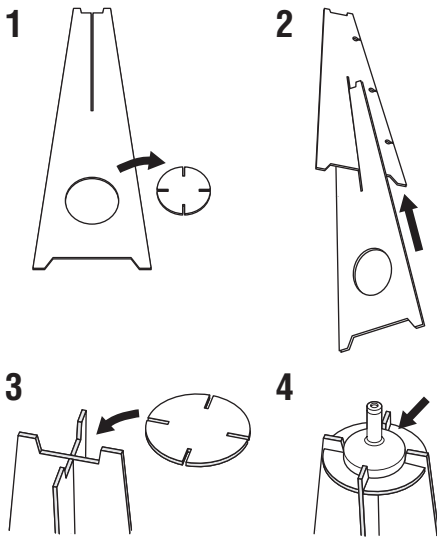

- 1** Separe las tres piezas del soporte de cartón para micrófono que han sido puestas juntas originalmente.
- 2** Inserte una de las piezas alargadas en el hueco de la otra pieza alargada.
- 3** Coloque la pieza circular sobre las dos piezas alargadas combinadas.
- 4** Coloque el micrófono IntelliBeam suministrado encima de la pieza circular.

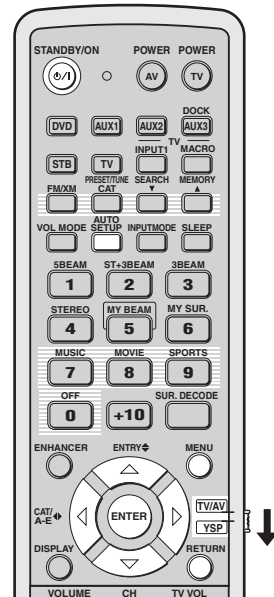
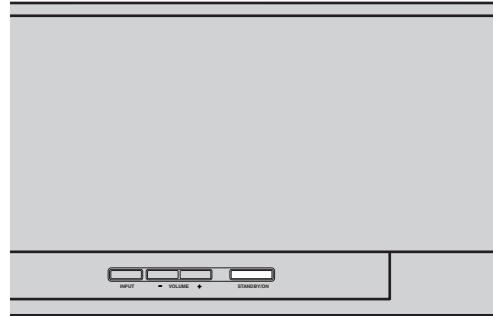

(Modelos de EE.UU. y Canadá)

Notas

- Asegúrese de que su habitación de escucha esté lo más silenciosa posible mientras hace el procedimiento AUTO SETUP.
- Para lograr los mejores resultados posibles se le recomienda salir de su habitación de escucha hasta que termine el procedimiento AUTO SETUP, para que usted no pueda obstruir la trayectoria de los haces sonoros.
- Tenga en cuenta que es normal que durante el procedimiento AUTO SETUP salgan tonos de prueba altos.
- El procedimiento AUTO SETUP tal vez no pueda ejecutarse bien si esta unidad se instala en una de las habitaciones descritas en “Antes de instalar esta unidad” en la página 16. En tal caso, ejecute MANUAL SETUP (vea la página 72) para ajustar manualmente los parámetros correspondientes.
- Si se produce un error se reproduce el sonido de un zumbador de error, el procedimiento AUTO SETUP se detiene y aparece un mensaje de error en la pantalla. Vea “Mensajes de error para AUTO SETUP” en la página 41 para conocer los remedios apropiados.



- El procedimiento AUTO SETUP tarda unos tres minutos como máximo. Cuando el procedimiento AUTO SETUP se realiza correctamente suena una campanilla.
- Si hay cortinas en su habitación de escucha le recomendamos seguir el procedimiento de abajo.
 1. Abra las cortinas para mejorar el reflejo del sonido.
 2. Ejecute BEAM OPTIMZ only.
 3. Cierre las cortinas.
 4. Ejecute SOUND OPTIMZ only.
- Puede guardar los ajustes optimizados por el procedimiento AUTO SETUP (vea la página 42). Un juego de ajustes optimizados según las condiciones específicas de su ambiente de escucha podrá recuperarse posteriormente dependiendo de las condiciones cambiantes de su ambiente de escucha (vea la página 43).

1 Pulse STANDBY/ON para conectar la alimentación de esta unidad.

Si está conectado un altavoz de subgraves a esta unidad, enciéndalo.

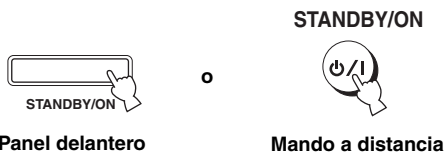

2 Ponga el selector del modo de operación en YSP.

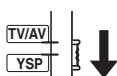

3 Pulse MENU.

La pantalla SET MENU aparece en su TV.

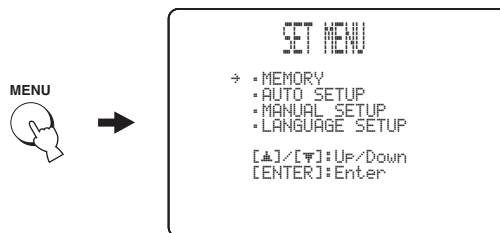

- Los botones de control usados para SET MENU se visualizan en la parte inferior de la pantalla.
- Para volver a la pantalla anterior mientras utiliza SET MENU, pulse RETURN.
- Para salir de la pantalla SET MENU, pulse una vez más MENU.
- Puede iniciar el procedimiento BEAM+SOUND OPTIMZ manteniendo pulsado simplemente AUTO SETUP durante más de dos segundos. Los pasos 4 y 5 se omiten y la pantalla mostrada en el paso 5 aparece en su TV. Inicie el procedimiento AUTO SETUP desde el paso 6.
- También puede hacer las operaciones siguientes en el visualizador del panel delantero.

4 Pulse ▲ / ▼ para seleccionar AUTO SETUP y pulse ENTER.

La pantalla siguiente aparece en su TV.

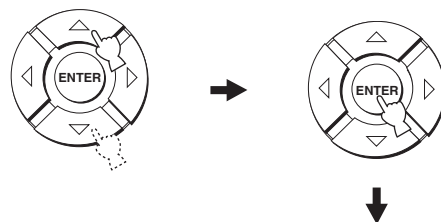

- 5** Pulse \triangle / ∇ para seleccionar **BEAM+SOUND OPTIMZ**, **BEAM OPTIMZ only** o **SOUND OPTIMZ only** y luego pulse **ENTER**. La pantalla siguiente aparece en su TV.

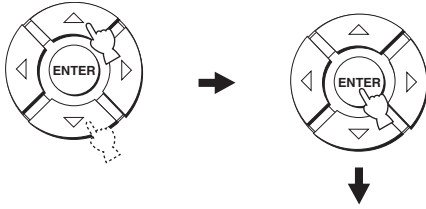

BEAM+SOUND OPTIMZ
(Optimización de haz y optimización de sonido)

Se usa para optimizar el ángulo, el retardo, el volumen y la calidad del haz, para que los parámetros se adapten de la mejor forma a su ambiente de escucha.

Se le recomienda seleccionar esta función de optimización en los casos siguientes:

- Si hace ajustes por primera vez.
- Si la unidad ha sido trasladada.
- Si su habitación de escucha ha sido reestructurada.
- Si los objetos de su habitación de escucha (muebles, etc.) han sido reorganizados.

Este menú tarda unos tres minutos.

BEAM OPTIMZ only
(Optimización de haz solamente)

Se usa para optimizar el ángulo del haz, para que el parámetro se adapte de la mejor forma a su ambiente de escucha.

Este menú tarda un minuto aproximadamente.

SOUND OPTIMZ only
(Optimización de sonido solamente)

Se usa para optimizar el retardo, el volumen y la calidad del haz, para que los parámetros se adapten de la mejor forma a su ambiente de escucha.

Se le recomienda seleccionar esta función de optimización en los casos siguientes:

- Si ha abierto o cerrado las cortinas en su habitación de escucha antes de usar esta unidad.
- Si ha ajustado manualmente el ángulo del haz.

Este menú tarda unos tres minutos.

Nota

Tendrá que optimizar el ángulo del haz en el procedimiento **BEAM OPTIMZ only** antes de empezar el procedimiento **SOUND OPTIMZ only**.

- 6** Compruebe una vez más los puntos siguientes antes de empezar el procedimiento **AUTO SETUP**.

- ¿Está el micrófono IntelliBeam firmemente conectado a esta unidad?
- ¿Está el micrófono IntelliBeam colocado en un lugar adecuado?
- ¿Hay obstáculos grandes entre el micrófono IntelliBeam y las paredes de su habitación de escucha?

- 7** Pulse **ENTER** para empezar el procedimiento **AUTO SETUP**.

La pantalla siguiente aparece en su TV y el procedimiento **AUTO SETUP** empieza en 10 segundos.

Salga de la habitación silenciosamente antes de iniciar el procedimiento **AUTO SETUP**.

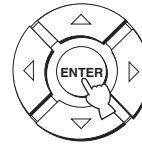

Si se produce un error se reproducirá un sonido de zumbador de error y el mensaje de error se visualizará. Consulte “Mensajes de error para **AUTO SETUP**” en la página 41 para conocer una lista completa de mensajes de errores y sus remedios apropiados. Siga las instrucciones y realice de nuevo el procedimiento **AUTO SETUP**.

8 Compruebe que la pantalla siguiente se visualice en su TV.

Los resultados del procedimiento AUTO SETUP se visualizan en su TV.

Ejemplo 1

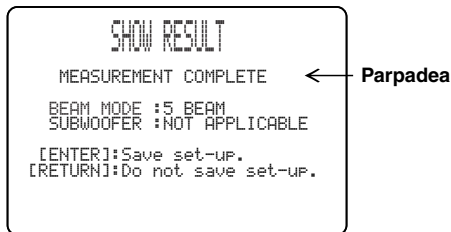

Ejemplo 2

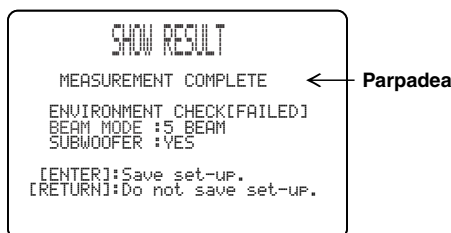

- Si se visualiza “ENVIRONMENT CHECK [FAILED]”, recomendamos ejecutar de nuevo el AUTO SETUP procedimiento. Vea el paso 9 para conocer detalles.
- Si se visualiza “SUBWOOFER : NOT APPLICABLE” a pesar de estar conectado un altavoz de subgraves a esta unidad, aumente el nivel del volumen del altavoz de subgraves y ejecute de nuevo el procedimiento AUTO SETUP.
- Dependiendo del ambiente de su sala de escucha, el ángulo de los haces de los altavoces delanteros derecho e izquierdo y de los altavoces surround derecho e izquierdo puede ajustarse al mismo valor aunque se visualice “5 BEAM” como resultado.

9 Pulse ENTER para confirmar los resultados o RETURN para cancelarlos.

La pantalla siguiente se visualiza durante dos segundos y luego desaparece de su TV.

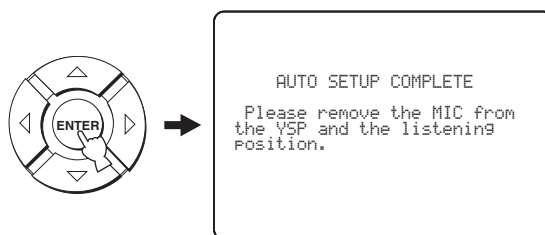

Si “ENVIRONMENT CHECK [FAILED]” se visualiza en el paso 8, después de pulsar ENTER se visualiza la pantalla siguiente. En este caso, vea ERROR E-1 en “Mensajes de error para AUTO SETUP” en la página 41. Pulse ENTER para salir de AUTO SETUP y luego vuelva a ejecutar el procedimiento desde el paso 3.



10 Desconecte el micrófono IntelliBeam del jack INTELLIBEAM MIC del panel delantero.

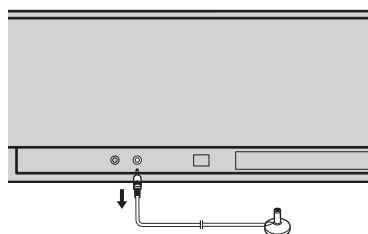

Si quiere guardar y cargar ajustes, vea “Uso de la memoria del sistema” en la página 42.

■ Mensajes de error para AUTO SETUP

Antes de empezar el procedimiento AUTO SETUP

Mensaje de error	Causa	Remedio	Vea la página
ERROR E-2 No MIC detected. Please check MIC connection and re-try.	El micrófono IntelliBeam no está conectado a esta unidad.	Conecte el micrófono IntelliBeam a esta unidad.	36

Mientras se realiza el procedimiento AUTO SETUP

Pulse RETURN si se lista uno de los errores de abajo, excepto E-1. En el caso de haber empezado el procedimiento AUTO SETUP pulsando AUTO SETUP en el paso 3, ejecute de nuevo el procedimiento desde el paso 3 después de desaparecer la pantalla. En el caso de haber empezado el procedimiento AUTO SETUP pulsando MENU en el paso 3, ejecute de nuevo el procedimiento desde el paso 4 después de visualizarse la pantalla en el paso 3. Ejecute MANUAL SETUP si el problema es difícil de resolver.

Mensaje de error	Causa	Remedio	Vea la página
ERROR E-1 Please test in quieter environment.	Hay demasiado ruido no deseado en su habitación de escucha.	Asegúrese de que la habitación de escucha esté tan silenciosa como sea posible. Puede que quiera elegir ciertas horas del día cuando no hay mucho ruido procedente del exterior.	—
ERROR E-2 No MIC detected. Please check MIC connection and re-try.	El micrófono IntelliBeam fue desconectado mientras se realizaba el procedimiento AUTO SETUP.	Asegúrese de que el micrófono IntelliBeam esté firmemente conectado a esta unidad.	36
ERROR E-3 Unexpected control is detected. Please re-try.	Se hicieron algunas operaciones en esta unidad mientras se realizaba el procedimiento AUTO SETUP.	No realice ninguna otra operación mientras se hace el procedimiento AUTO SETUP.	—
ERROR E-4 Please check MIC position. MIC should be set in front of YSP.	El micrófono IntelliBeam no está en frente de esta unidad.	Asegúrese de que el micrófono IntelliBeam esté instalado en frente de esta unidad.	36
ERROR E-5 Please check MIC position. MIC should be set above 1.8m/6 ft.	El micrófono IntelliBeam no está colocado a la distancia apropiada de esta unidad.	Asegúrese de que el micrófono IntelliBeam esté instalado a más de 1,8 m de la parte delantera de esta unidad y a menos de 1 m de altura sobre el centro de esta unidad.	36
ERROR E-6 Volume level is lower than expected. Please check MIC position/connection and re-try.	El micrófono IntelliBeam no puede captar el sonido producido por esta unidad porque el nivel de salida del sonido es demasiado bajo.	Asegúrese de que el micrófono IntelliBeam esté firmemente conectado a esta unidad y colóquelo en un lugar apropiado. Si el problema persiste, contacte con el centro de servicio Yamaha más cercano para solicitar su asistencia.	36
ERROR E-7 Unexpected error happened. Please re-try.	Se ha producido un error en el interior del sistema.	Repita el procedimiento AUTO SETUP.	—

Uso de la memoria del sistema

Uso conveniente de la memoria del sistema

En la memoria del sistema de esta unidad puede guardar los ajustes actuales realizados en SET MENU. Resulta útil guardar ciertos ajustes según las condiciones cambiantes de su habitación de escucha. Por ejemplo, si hay cortinas en el camino de los haces sonoros, la efectividad de los mismos cambiará dependiendo de si las cortinas están abiertas o cerradas.

Cuando las cortinas están abiertas

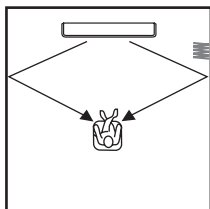

Cuando las cortinas están cerradas

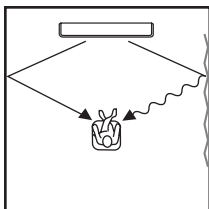

Para guardar ajustes

1 Ponga el selector del modo de operación en YSP.

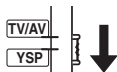

2 Pulse MENU.

La pantalla SET MENU aparece en su TV.

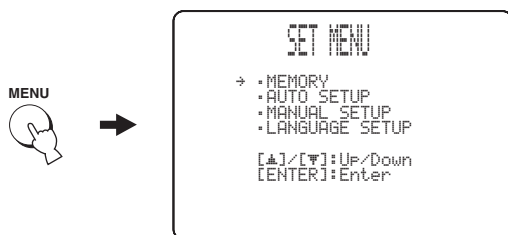

- Los botones de control usados para SET MENU se visualizan en la parte inferior de la pantalla.
- Para volver a la pantalla anterior mientras utiliza SET MENU, pulse RETURN.
- Para salir de la pantalla SET MENU, pulse una vez más MENU.
- También puede hacer las operaciones siguientes en el visualizador del panel delantero.

3 Pulse Δ / ∇ para seleccionar MEMORY y pulse ENTER.

La pantalla siguiente aparece en su TV.

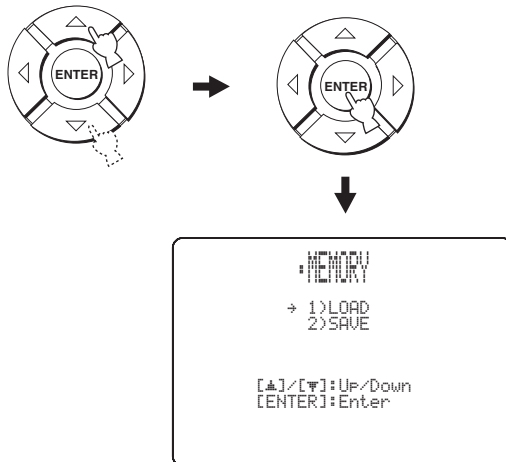

4 Pulse Δ / ∇ para seleccionar SAVE y pulse ENTER.

La pantalla siguiente aparece en su TV.

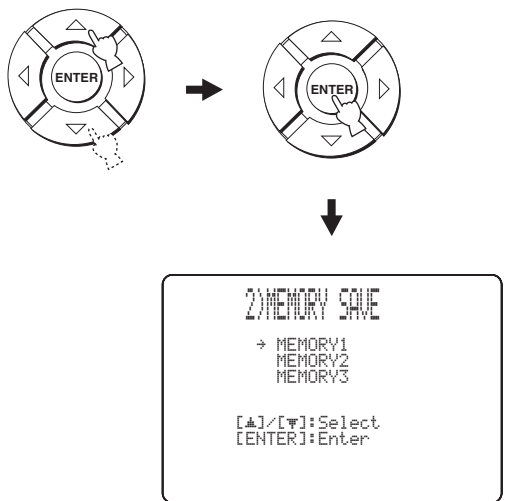

5 Pulse Δ / ∇ para seleccionar MEMORY1, MEMORY2 o MEMORY3 y pulse ENTER.

La pantalla siguiente aparece en su TV.

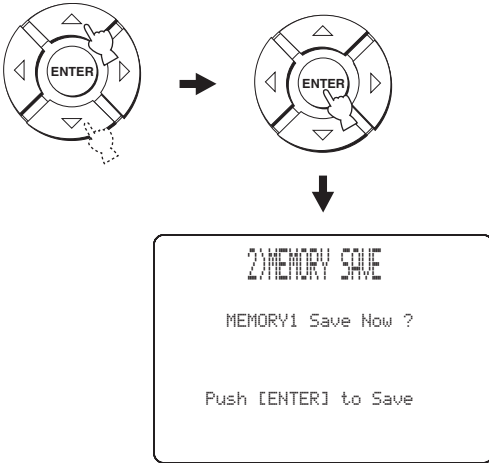

6 Pulse de nuevo ENTER.

Los nuevos parámetros se guardan como MEMORY1, MEMORY2 o MEMORY3. Una vez guardados los parámetros, la visualización vuelve a la pantalla siguiente SET MENU.

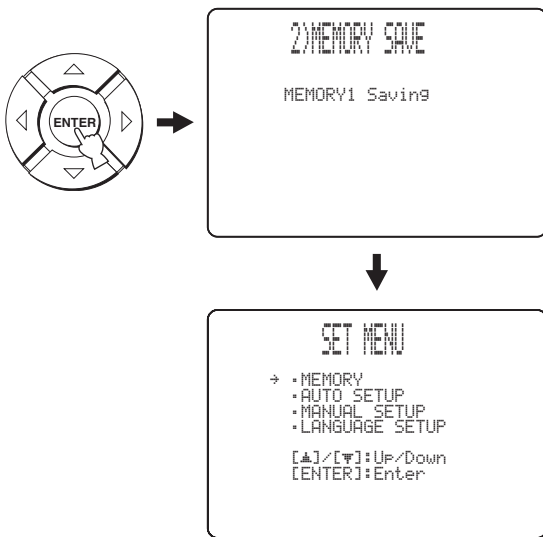

7 Pulse MENU para salir.

La pantalla SET MENU desaparece de su TV.



Carga de ajustes

Puede recuperar los ajustes guardados en “Para guardar ajustes” en la página 42 según las condiciones cambiantes de su habitación de escucha.

1 Ponga el selector del modo de operación en YSP.

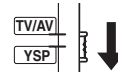

2 Pulse MENU.

La pantalla SET MENU aparece en su TV.



- Los botones de control usados para SET MENU se visualizan en la parte inferior de la pantalla.
- Para volver a la pantalla anterior mientras utiliza SET MENU, pulse RETURN.
- Para salir de la pantalla SET MENU, pulse una vez más MENU.
- También puede hacer las operaciones siguientes en el visualizador del panel delantero.

3 Pulse Δ / ∇ para seleccionar MEMORY y pulse ENTER.

La pantalla siguiente aparece en su TV.

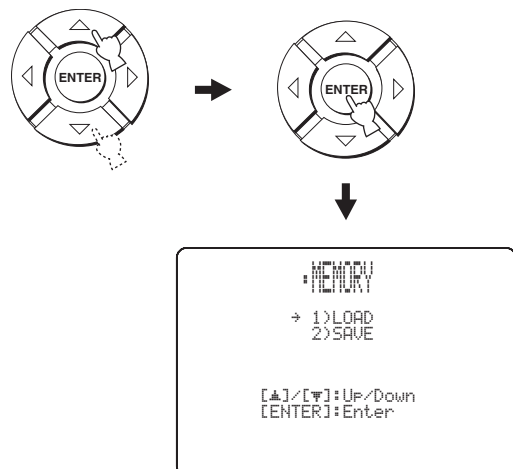

4 Pulse \triangle / ∇ para seleccionar LOAD y pulse ENTER.

La pantalla siguiente aparece en su TV.

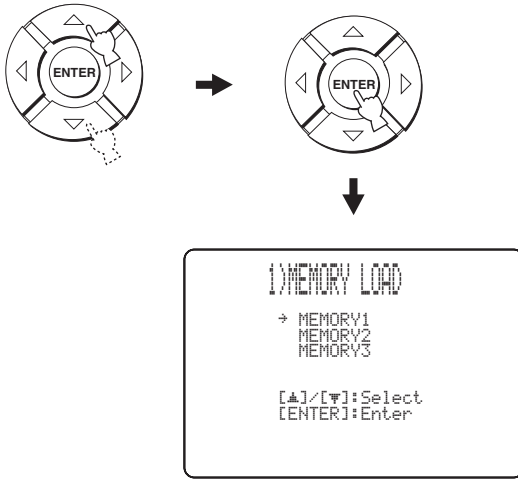

5 Pulse \triangle / ∇ para seleccionar MEMORY1, MEMORY2 o MEMORY3 y pulse ENTER.

La pantalla siguiente aparece en su TV.

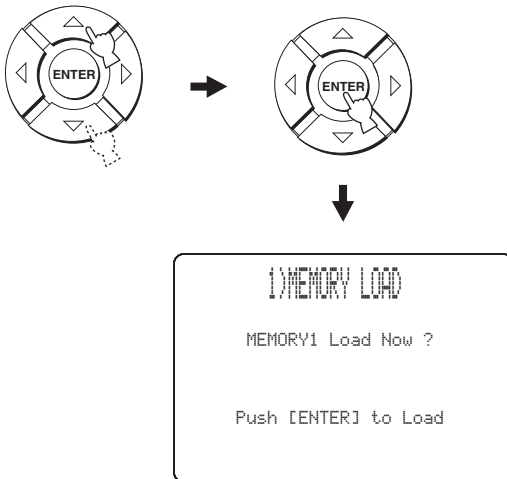

6 Pulse de nuevo ENTER.

Los nuevos parámetros guardados como MEMORY1, MEMORY2 o MEMORY3 se cargan. Una vez cargados los parámetros, la visualización vuelve a la pantalla SET MENU.

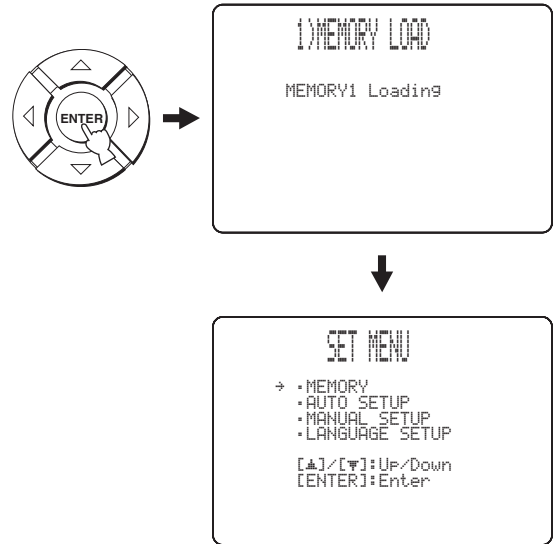

7 Pulse MENU para salir.

La pantalla SET MENU desaparece de su TV.



Reproducción

Selección de la fuente de entrada

Puede reproducir sonido de los componentes conectados a esta unidad pulsando simplemente INPUT en el panel delantero de forma repetida o pulsando uno de los botones selectores de entrada (TV, STB, DVD, AUX1, AUX2 o AUX3) en el mando a distancia. El nombre de la fuente de entrada seleccionada y el tipo del modo de entrada correspondiente aparecen en el visualizador del panel delantero.

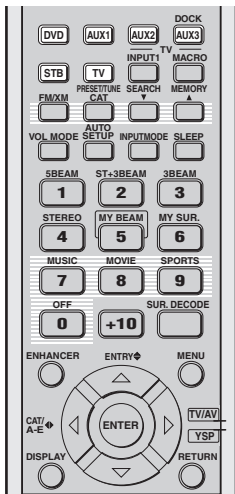

(Modelos de EE.UU. y Canadá)

Operaciones en el panel delantero

Pulse repetidamente INPUT en el panel delantero para cambiar entre TV, STB, DVD, AUX1, AUX2 y AUX3.

El nombre de la fuente de entrada correspondiente y el tipo del modo de entrada actual se visualizan en el visualizador del panel delantero.

Operaciones con el mando a distancia



Además de controlar esta unidad, usted también puede controlar otros componentes AV si prepara el mando a distancia con los códigos de mando a distancia apropiados y pone el selector del modo de operación en TV/AV para cambiar el área de control (vea la página 96).

Pulse TV para reproducir un programa de TV.



Nombre de la fuente de entrada seleccionada

Tipo de modo de entrada seleccionado

Pulse STB para reproducir un emisión de satélite.

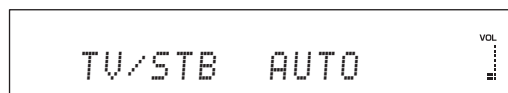

Pulse DVD para reproducir un DVD.

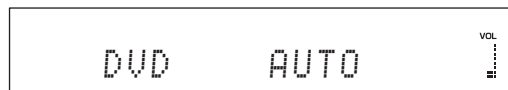

Pulse AUX1 (o AUX2) para reproducir en un componente conectado al jack AUX 1 (o AUX 2) del panel trasero de esta unidad.

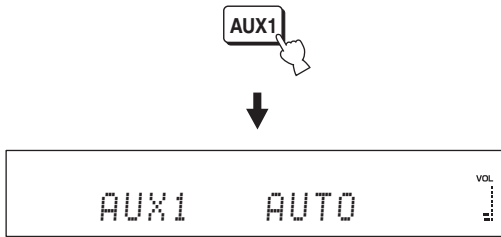

Pulse AUX3 para reproducir en un componente conectado al jack de entrada AUX 3 del panel delantero.

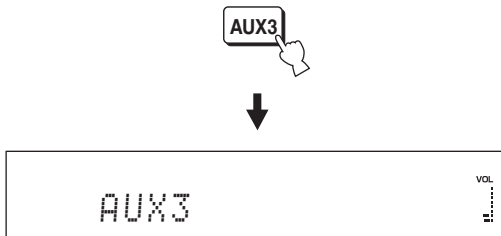

Reproducción de fuentes

Una vez seleccionada una fuente de entrada (vea la página 45), usted podrá reproducir la fuente de entrada seleccionada.

Nota

Esta sección utiliza un reproductor DVD como ejemplo de fuente de reproducción.



Para conocer detalles de su TV o reproductor DVD, consulte el manual del propietario respectivo.

- 2 Utilizando el mando a distancia suministrado con el TV, cambie a la entrada de vídeo en su TV para visualizar la pantalla de menú del DVD.

Nota

Si es necesario, baje el volumen de su TV hasta que no se oiga sonido.

- 3 Pulse DVD para seleccionar DVD como fuente de entrada.



- 4 Reproduzca el DVD en su reproductor DVD utilizando el mando a distancia suministrado.

Las señales de audio de su reproductor DVD salen de esta unidad.



- Puede usar el DVD de demostración suministrado para comprobar las señales digitales que están siendo introducidas en el reproductor DVD con la conexión digital (óptica/coaxial/HDMI). El indicador del canal de entrada y de LFE se enciende cuando esta unidad detecta la entrada de señal de 5,1 canales en el jack óptico/coaxial/HDMI. Si se enciende el indicador **PCM** confirme los ajustes de la salida digital, salida de serie de bits, salida de DTS y/o salida del reproductor DVD.
- Si el volumen de la salida es demasiado bajo, aumentelo de esta unidad a unos 45.
- Si ha puesto los códigos de mando a distancia apropiados para su TV y reproductor DVD podrá utilizar el mando a distancia de esta unidad para controlar estos componentes. Para conocer detalles de cómo poner los códigos de mando a distancia, vea la página 96.

- 1 Conecte la alimentación de su reproductor DVD.

Ajuste del volumen

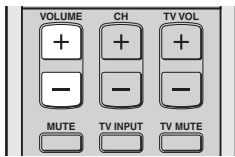
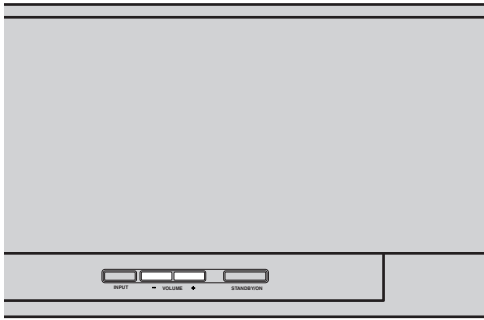

Pulse VOLUME +/- para subir o bajar el nivel de sonido.

El valor numérico del nivel del sonido aparece en el visualizador del panel delantero.

Margen de control: MIN (mínimo), 01 a 99,
MAX (máximo)

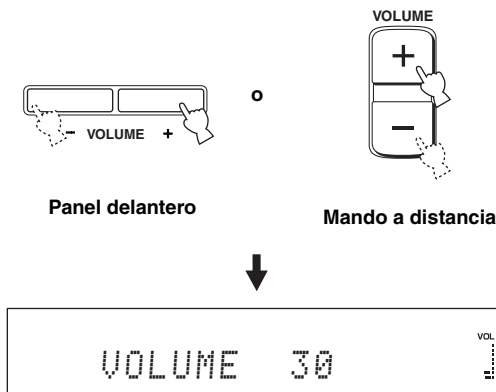

Notas

- El nivel del sonido de todas las fuentes de entrada (incluyendo fuentes multicanales y estéreo) cambia al mismo tiempo.
- Cada vez que pulsa VOLUME +/-, el nivel del sonido aumenta o disminuye.
- Si mantiene pulsado VOLUME +/- puede aumentar o disminuir continuamente el nivel del sonido.

Silenciamiento del sonido

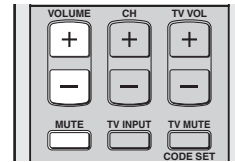

1 Pulse MUTE para silenciar el sonido.

“AUDIO MUTE ON” aparece en el visualizador del panel delantero y el indicador del nivel del sonido parpadea.

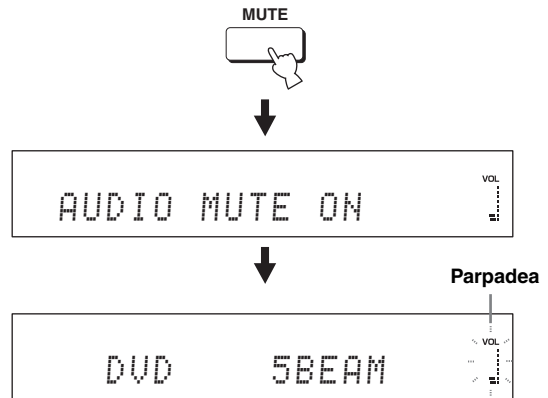

2 Pulse de nuevo MUTE (o pulse VOLUME +/-) para reanudar la salida de sonido.

“AUDIO MUTE OFF” aparece temporalmente en el visualizador del panel delantero (o el valor numérico del nivel de sonido actual aparece si usted pulsa VOLUME +/-), y el indicador de nivel de sonido se enciende.

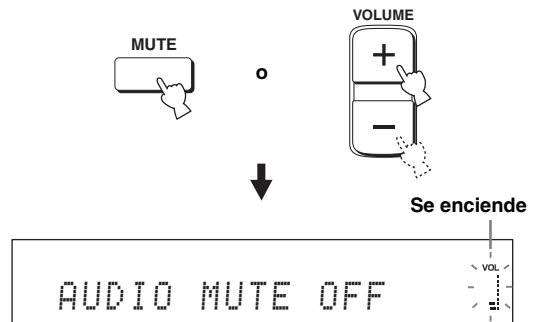

Nota

La salida de sonido de todas las fuentes de entrada (incluyendo fuentes multicanales y estéreo) se silencia al mismo tiempo.



Cuando pulse MUTE (vea la página 78) podrá seleccionar si la salida de sonido se silencia completamente o sólo 20 dB.

Sintonización de FM

Hay dos métodos de sintonizar: automático y manual. La sintonización automática es eficaz cuando la señal de la emisora es intensa y no hay interferencias. Si la señal es débil, sintonice manualmente la emisora de FM. También puede utilizar las funciones de presintonización automática y manual para guardar un total de 40 emisoras (A1 a E8: 5 grupos de emisoras presintonizadas con 8 números de emisoras presintonizadas cada uno).



- Esta sección usa excepcionalmente el mando a distancia para los modelos de Europa, Australia, Asia y Corea)
- Cuando el selector de modo de operación se pone en TV/AV puede operar todas las funciones de FM. Cuando el selector de modo de operación se pone en YSP sólo puede usar las funciones descritas en “Selección de una emisora presintonizada” (vea la página 52).

Nota

Orienta las antenas de FM conectada para obtener la mejor recepción.

Controles y funciones de FM

■ Funciones del mando a distancia

Ponga el selector del modo de operación (⑧) en TV/AV antes de sintonizar normalmente o sintonizar emisoras presintonizadas.

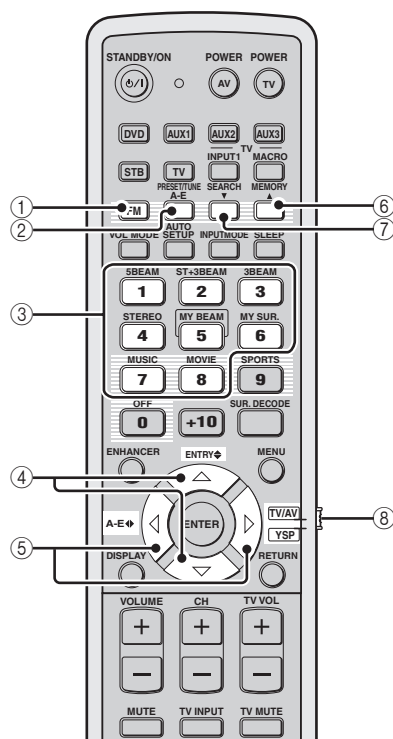

(Modelos para Europa, Australia, Asia y Corea)

① FM

Selecciona FM como fuente de entrada. Esta unidad sintoniza la última emisora de FM seleccionada.



Los modelos de EE.UU. y Canadá usan FM/XM.

② PRESET/TUNE

Cambia entre el modo de búsqueda de presintonías y el modo de búsqueda de frecuencias (vea la página 51).

③ Botones numéricos

Use los números 1 a 8 para seleccionar números de emisoras presintonizadas (vea la página 52).

④ ENTRY $\blacktriangleleft/\blacktriangleright$

- Selecciona los números de emisoras presintonizadas (1 a 8) cuando se visualizan los dos puntos (:) en el visualizador del panel delantero (vea la página 52).
- Selecciona la frecuencia de sintonización cuando no se visualizan los dos puntos (:) en el visualizador del panel delantero (vea la página 49).

⑤ A-E $\blacktriangleleft/\blacktriangleright$

Selecciona los grupos de emisoras presintonizadas (A a E) (vea la página 51).



Los modelos de EE.UU. y Canadá usan CAT/A-E $\blacktriangleleft/\blacktriangleright$.

⑥ MEMORY

- Guarda una emisora presintonizadas en la memoria (vea la página 51).
- Mantenga pulsado este botón durante más de tres segundos para iniciar la presintonización automática (vea la página 50).

⑦ SEARCH

Cambia entre sintonización automática (el indicador AUTO se enciende) y manual (el indicador AUTO se apaga) (vea la página 49).

⑧ Selector del modo de operación

Selecciona el modo de operación de esta unidad.

Sintonización automática

La sintonización automática es eficaz cuando las señales de emisoras de radio son intensas y no hay interferencias.

1 Ponga el selector del modo de operación en TV/AV.

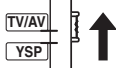

2 Pulse FM para seleccionar FM como fuente de entrada.

“FM” aparece en el visualizador del panel delantero.



- También puede pulsar repetidamente INPUT en el panel delantero para seleccionar FM como fuente de entrada.
- Si aparece “XM” en el visualizador del panel delantero, pulse de nuevo FM/XM para visualizar “FM” (modelos de EE.UU. y Canadá solamente).

3 Pulse repetidamente SEARCH hasta que el indicador AUTO se encienda en el visualizador del panel delantero.

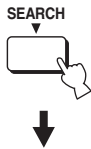

Se enciende

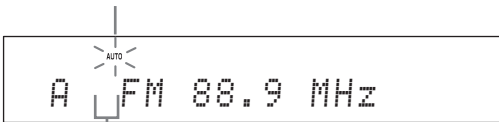

Sin dos puntos (:)

Si aparecen dos puntos (:) en el visualizador del panel delantero no se podrá sintonizar. Pulse PRESET/TUNE para apagar los dos puntos (:).

4 Pulse una vez ENTRY (△/▽) para iniciar la sintonización automática.

Cuando esta unidad sintoniza una emisora de FM, el indicador TUNED se enciende y la frecuencia de la emisora aparece en el visualizador del panel delantero.

- Pulse △ para sintonizar una frecuencia más alta.
- Pulse ▽ para sintonizar una frecuencia más baja.

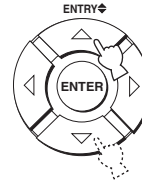

Sintonización manual

Si la señal de la emisora FM deseada es débil, sintonícela manualmente.

Nota

La sintonización manual pone automáticamente el sintonizador en el modo de recepción monofónica para aumentar la calidad de la señal.

1 Ponga el selector del modo de operación en TV/AV.

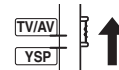

2 Pulse FM para seleccionar FM como fuente de entrada.

“FM” aparece en el visualizador del panel delantero.



- También puede pulsar repetidamente INPUT en el panel delantero para seleccionar FM como fuente de entrada.
- Si aparece “XM” en el visualizador del panel delantero, pulse de nuevo FM/XM para visualizar “FM” (modelos de EE.UU. y Canadá solamente).

- 3 Pulse repetidamente SEARCH hasta que el indicador AUTO desaparezca del visualizador del panel delantero.

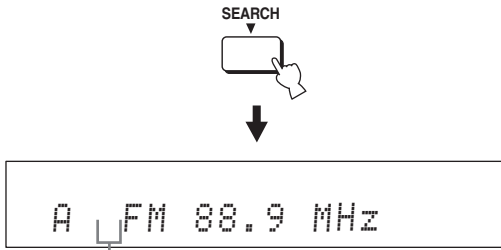

Sin dos puntos (:)

Si aparecen dos puntos (:) en el visualizador del panel delantero no se podrá sintonizar. Pulse PRESET/TUNE para apagar los dos puntos (:).

- 4 Pulse ENTRY ↕ (▲/▼) para sintonizar manualmente la emisora deseada.



Mantenga pulsado el botón para la búsqueda rápida.

Presintonización automática

Puede utilizar la función de presintonización automática para guardar en orden hasta 40 emisoras de FM de señal intensa (A1 a E8: 5 grupos de emisoras presintonizadas con 8 números de emisoras presintonizadas cada uno). Luego puede recuperar fácilmente las emisoras presintonizadas seleccionando los grupos y números de las mismas.

- 1 Ponga el selector del modo de operación en TV/AV.

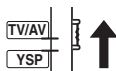

- 2 Pulse FM para seleccionar FM como fuente de entrada.

“FM” aparece en el visualizador del panel delantero.



- También puede pulsar repetidamente INPUT en el panel delantero para seleccionar FM como fuente de entrada.
- Si aparece “XM” en el visualizador del panel delantero, pulse de nuevo FM/XM para visualizar “FM” (modelos de EE.UU. y Canadá solamente).

- 3 Mantenga pulsado MEMORY por más de tres segundos.

El grupo y número de la emisora presintonizada y los indicadores MEMORY y AUTO parpadearán. La presintonización automática empieza desde la frecuencia actual y avanza hacia las frecuencias más altas.

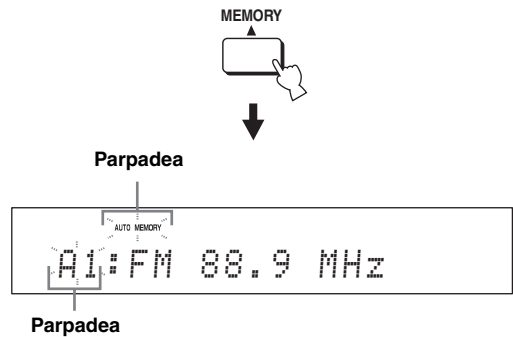

Cuando termina la presintonización automática, el visualizador del panel delantero muestra la frecuencia de la última emisora presintonizada.

Notas

- Cuando escribe sobre una emisora presintonizada, la emisora FM guardada previamente se borrará.
- Si el número de las emisoras presintonizadas automáticamente no alcanza 40 (E8), esta unidad detendrá automáticamente la búsqueda.
- Sólo las emisoras de FM con suficiente intensidad de señal se presintonizarán automáticamente. Si la emisora deseada tiene una intensidad de señal débil, sintonícela manualmente y guárdela como se describe en “Presintonización manual” en la página 51.

Presintonización manual

También puede guardar manualmente hasta 40 emisoras (A1 a E8: 5 grupos de emisoras presintonizadas con 8 números de emisoras presintonizadas cada uno).

1 Ponga el selector del modo de operación en TV/AV.

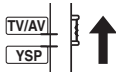

2 Sintonice la emisora FM deseada.

Vea la página 49 para conocer las instrucciones de sintonización.

3 Pulse MEMORY.

El indicador MEMORY parpadea en el visualizador del panel delantero durante unos 10 segundos.

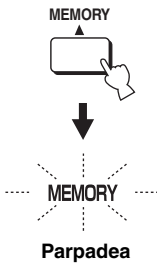

4 Pulse repetidamente A-E (◀/▶) para seleccionar un grupo de emisoras presintonizadas (A a E) mientras el indicador MEMORY está parpadeando.

La letra del grupo de emisoras presintonizadas seleccionado aparece. Verifique que los dos puntos (:) aparezcan en el visualizador del panel delantero.

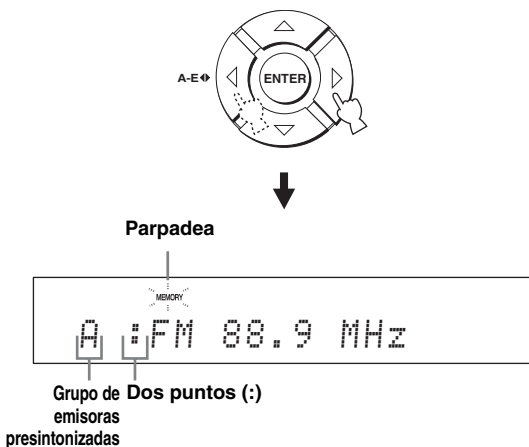

- Si no aparecen los dos puntos (:), pulse PRESET/TUNE para visualizarlos.
- Los modelos de EE.UU. y Canadá usan CAT/A-E ◀.
- Aunque el selector del modo de operación se ponga en YSP, usted podrá seleccionar el grupo de presintonías deseado pulsando A-E (CAT para los modelos de EE.UU. y Canadá).

5 Pulse ENTRY (◀/▶) para seleccionar un número de emisora presintonizada (1 a 8) mientras el indicador MEMORY está parpadeando.

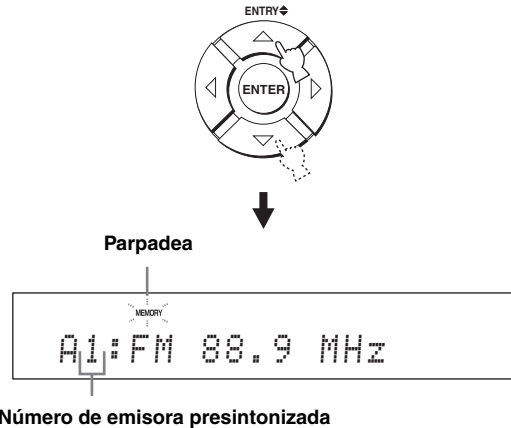

- También puede usar los botones numéricos para seleccionar el número de la emisora presintonizada deseada.
- Aunque el selector del modo de operación se ponga en YSP, usted podrá seleccionar el número de presintonía deseado pulsando ▲/▼.

6 Pulse MEMORY mientras el indicador MEMORY está parpadeando.

Los números y grupos de emisoras presintonizadas aparecen en el visualizador del panel delantero junto con la banda y la frecuencia de la emisora. El indicador MEMORY desaparece del visualizador del panel delantero.

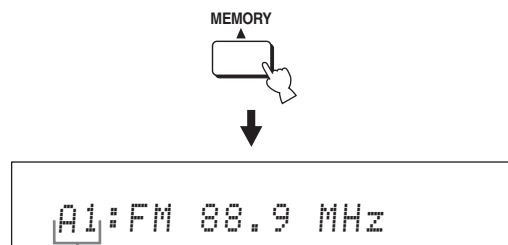

La emisora visualizada ha sido guardada como A1.

Notas

- Cuando escribe sobre una emisora presintonizada, la emisora FM guardada previamente se borrará.
- El modo de recepción (estéreo o mono) se guarda junto con la frecuencia de la emisora.

Selección de una emisora presintonizada

Puede sintonizar fácilmente las emisoras presintonizadas seleccionando los grupos y números de las mismas.

1 Ponga el selector del modo de operación en TV/AV.

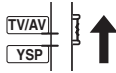

2 Pulse FM para seleccionar FM como fuente de entrada.

“FM” aparece en el visualizador del panel delantero.



- También puede pulsar repetidamente INPUT en el panel delantero para seleccionar FM como fuente de entrada.
- Si aparece “XM” en el visualizador del panel delantero, pulse de nuevo FM/XM para visualizar “FM” (modelos de EE.UU. y Canadá solamente).

3 Pulse A-E ◀ (◀/▶) para seleccionar el grupo de emisoras presintonizadas deseado (A a E).

La letra del grupo de emisoras presintonizadas aparece en el visualizador del panel delantero y cambia cada vez que usted pulsa el botón.



- Si no aparecen los dos puntos (:), pulse PRESET/TUNE para visualizarlos.
- Los modelos de EE.UU. y Canadá usan CAT/A-E ◀.
- Aunque el selector del modo de operación se ponga en YSP, usted podrá seleccionar el grupo de presintonías deseado pulsando A-E (CAT para los modelos de EE.UU. y Canadá).

4 Pulse ENTRY ↕ (△/▽) para seleccionar el número de emisora presintonizada deseada (1 a 8).

Los números y grupos de emisoras presintonizadas aparece en el visualizador del panel delantero junto con la banda y la frecuencia de la emisora.



A1: FM 88.9 MHz



- También puede usar los botones numéricos para seleccionar el número de la emisora presintonizada deseada.
- Aunque el selector del modo de operación se ponga en YSP, usted podrá seleccionar el número de presintonía deseado pulsando △/▽.

Visualización de información del sistema de datos de radio (Modelo de Europa solamente)

El sistema de datos de radio es un sistema de transmisión de datos de emisoras FM. Puede visualizar los cuatro tipos de información del sistema de datos de radio: PS (servicio de programas), PTY (tipo de programa), RT (texto de radio) y CT (hora). El indicador correspondiente se enciende en el visualizador del panel delantero.

Notas

- Puede seleccionar los modos de visualización del sistema de datos de radio sólo cuando el indicador del sistema de datos correspondiente se enciende en el visualizador del panel delantero. Puede que esta unidad tarde un poco en recibir todos los datos del sistema de datos de radio procedentes de la emisora.
- Si las señales que están siendo recibidas no son lo suficientemente intensas, esta unidad no podrá utilizar los datos del sistema de datos de radio. En particular, el modo “RT” requiere una gran cantidad de datos y puede no estar disponible incluso cuando otros modos de visualización del sistema de datos de radio sí lo están.
- Si la recepción es mala, sintonice manualmente la emisora deseada (vea la página 49).
- Si la intensidad de la señal se debilita debido a interferencias externas mientras la unidad está recibiendo datos del sistema de datos de radio, puede que la recepción se corte repentinamente y “...WAIT” aparezca en el visualizador del panel delantero.
- Si la recepción se interrumpe cuando se selecciona el modo “CT”, “CT WAIT” aparecerá en el visualizador del panel delantero.

1 Sintonice la emisora deseada del sistema de datos de radio.

Recomendamos la presintonización automática para sintonizar las emisoras del sistema de datos de radio (vea la página 50).

Nota

La función AUTO PS de esta unidad cambia la visualización de frecuencia al modo "PS" si la emisora del sistema de datos de radio emite datos PS.

2 Pulse repetidamente DISPLAY para seleccionar el modo de visualización del sistema de datos de radio deseado.

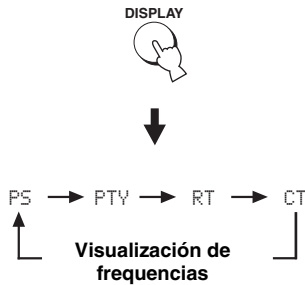

- Seleccione "PS" para visualizar el nombre del programa del sistema de datos de radio.
- Seleccione "PTY" para visualizar el tipo del programa del sistema de datos de radio.
- Seleccione "RT" para visualizar información del programa del sistema de datos de radio.
- Seleccione "CT" para visualizar la hora actual.

Nota

En el modo "RT", esta unidad puede desplazar la visualización con un máximo de 64 caracteres alfanuméricos, incluyendo la diéresis. Los caracteres no disponibles se visualizan con "_" (subrayado).

Tipo de programa	Descripciones
NEWS	Noticias
AFFAIRS	Temas actuales
INFO	Información general
SPORT	Deportes
EDUCATE	Educación
DRAMA	Drama
CULTURE	Cultura
SCIENCE	Ciencia
VARIED	Entretenimiento
POP M	Música popular
ROCK M	Música rock
M.O.R.M	Música para todos
LIGHT M	Clásica ligera
CLASSICS	Clásica seria
OTHER M	Otra música

Disfrute del sonido surround

Cambiando el modo de haces con los botones del modo de haces del mando a distancia, usted puede disfrutar del sonido surround de múltiples canales. Seleccione 5 Beam, Stereo plus 3 Beam, 3 Beam o My Surround para reproducir múltiples canales.

Notas

- Cuando ANGLE TO WALL OR CORNER se ponga en MANUAL SETUP (vea la página 74) no se puede seleccionar 5 Beam ni 3 Beam.
- Para disfrutar de 5 Beam, Stereo plus 3 Beam o 3 Beam como modo del haz deberá realizar AUTO SETUP o MANUAL SETUP para que los parámetros se adapten de la mejor forma a su ambiente de escucha.

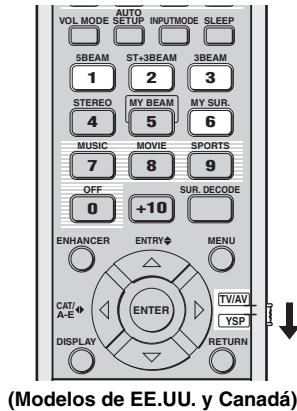

5 Beam

Da salida a haces sonoros de los canales delanteros izquierdo y derecho, central y de sonido surround izquierdo y derecho. Este modo es ideal para disfrutar al máximo de los efectos del sonido surround cuando se ven DVDs grabados en un formato de múltiples canales o cuando se reproducen fuentes de 2 canales en un formato de múltiples canales.

Pulse 5BEAM para seleccionar 5 Beam.

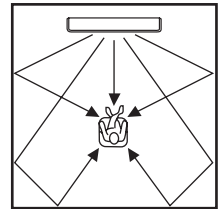

- 1** Ponga el selector del modo de operación en YSP.

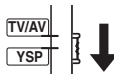

- 2** Pulse uno de los botones del modo de haces (5BEAM, ST+3BEAM, 3BEAM o MY SUR.) para seleccionar el modo de haces deseado para la reproducción de 5.1 canales.

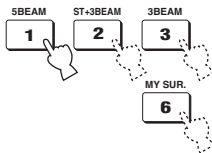

Notas

- Para obtener el mejor efecto de sonido surround, asegúrese de que no haya obstáculos en el camino de los haces sonoros que puedan impedir que éstos reboten directamente en las paredes de su habitación de escucha.
- Los haces sonoros delanteros izquierdo y derecho salen hacia las paredes de su habitación de escucha.
- “SP Pos. Corner!” aparece en el visualizador del panel delantero si INSTALLED POSITION se pone en ANGLE TO WALL OR CORNER (vea la página 74).

Stereo plus 3 Beam

Da salida a sonido normal de los canales delanteros izquierdo y derecho, y a los haces de sonido de los canales y surround izquierdo y derecho. Este modo es ideal para ver grabaciones en directo en un DVD. Las voces y sonidos de instrumentos se pueden oír cerca del centro de la posición de escucha, mientras que los reflejos del sonido del propio local se pueden oír a su derecha e izquierda, dándole la sensación de estar sentado justo enfrente del escenario.

Pulse ST+3BEAM para seleccionar Stereo plus 3 Beam.

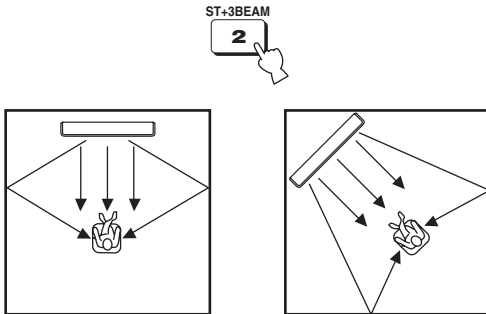

Nota

Los haces sonoros delanteros izquierdo y derecho salen directamente a la posición de escucha.

3 Beam

Da salida a los haces sonoros de los canales delanteros izquierdo y derecho y central. Este modo es ideal para disfrutar de películas con toda la familia. Como el área de la posición de escucha se amplía, usted puede disfrutar de un sonido surround de calidad excelente en un área amplia. Además, usted puede usar este modo cuando la posición de escucha esté cerca de la pared posterior y los haces sonoros surround izquierdo y derecho no puedan reflejarse en la pared.

Pulse 3BEAM para seleccionar 3 Beam.

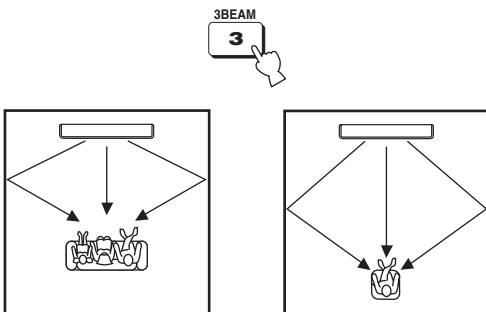

Si hace los ajustes para IMAGE LOCATION en BEAM MENU (vea la página 77) podrá lograr un efecto surround más real.

Notas

- Cuando reproduce fuentes de múltiples canales, las señales de sonido surround izquierdo y derecho se mezclan y salen desde los canales delanteros izquierdo y derecho.
- Los haces sonoros delanteros izquierdo y derecho salen hacia las paredes de su habitación de escucha.
- “SP Pos. Corner!” aparece en el visualizador del panel delantero si INSTALLED POSITION se pone en ANGLE TO WALL OR CORNER (vea la página 74).

My Surround

Este modo permite usar un sistema surround en una zona de escucha pequeña que tal vez no satisfaga las condiciones de escucha de otras habitaciones para otros modos de haces sonoros (vea “Antes de instalar esta unidad” en la página 16). Use este modo de haz cuando quiera disfrutar del sonido surround cerca de esta unidad, o cuando no pueda disponer de otros modos de haces.

Pulse MY SUR. para seleccionar My Surround.

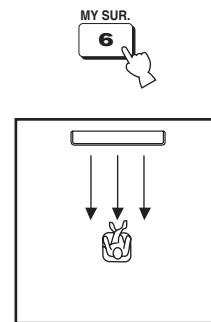

Notas

- Los ajustes de modos de haces, como los ángulos y distancias de haces, no sirven en este modo.
- Para obtener el efecto completo de My Surround, su posición de escucha debe mirar hacia la parte delantera de esta unidad.

■ Indicadores de decodificador

Dependiendo de la fuente de entrada y el modo de sonido surround seleccionado, los indicadores de decodificador en el visualizador del panel delantero se encienden de la forma siguiente.

Estado	Indicador
Cuando se introducen señales PCM	PCM
Cuando se introducen señales digitales DTS	dts
Cuando se selecciona DTS Neo:6 como modo surround	dts + Neo:6
Cuando se introducen señales Dolby Digital	DIGITAL
Cuando se selecciona Dolby Pro Logic como modo surround	PL
Cuando se selecciona Dolby Pro Logic II como modo surround	PL II



- Puede seleccionar el modo de introducción (AUTO, DTS o ANALOG) pulsando repetidamente INPUTMODE (vea la página 87).
- Los discos codificados en DTS-ES, Dolby Digital 5.1 EX, Dolby Digital EX o Dolby Digital Surround EX se reproducirán en DTS o Dolby Digital.

■ Indicadores de canales de entrada

Dependiendo del componente del canal de la señal de entrada digital actual, los indicadores del canal de entrada en el visualizador del panel delantero se encienden de la forma siguiente.

Estado	Indicador
Cuando se introducen señales estéreo de 2 canales	L R
Cuando se introducen señales de 5,1 canales	L C R SL SR LFE

■ Modos de sonido surround y fuentes recomendados

Modo de sonido surround		Fuente recomendada
Dolby Pro Logic	–	Todas las fuentes
Dolby Pro Logic II	Movie Music Game	Películas Música Juegos
DTS Neo:6	Cinema Music	Películas Música
Neural Surround (Modelos de EE.UU. y Canadá solamente)	–	XM Satellite Radio (Modelos de EE.UU. y Canadá solamente)

Notas

- Cuando selecciona una fuente de entrada (vea la página 45) se selecciona automáticamente el modo surround usado para la fuente de entrada seleccionada previamente.
- Si la alimentación de esta unidad se desconecta y conecta de nuevo se selecciona automáticamente el modo surround usado para la fuente de entrada seleccionada previamente antes de desconectar la alimentación.
- Si los modos surround no están disponibles, “Prohibit” aparece en el visualizador del panel delantero cuando usted pulsa SUR. DECODE.
- Los modos están disponibles:
 - cuando el modo de haces se ponga en otro ajuste que no sea el de reproducción estéreo de 2 ó 5 canales (vea la página 60) y My Surround (vea la página 55).
 - cuando los programas CINEMA DSP estén apagados (vea la página 65).
 - cuando el programa de película seleccionado sea el programa CINEMA DSP (vea la página 64). En este caso sólo están disponibles Dolby Pro Logic, Dolby Pro Logic II Movie y DTS Neo:6 Cinema.
 - cuando se introducen señales de 2 canales.
 - cuando el realzador de música está apagado (vea la página 66).

Disfrute de fuentes de 2 canales con sonido surround

Esta unidad puede decodificar fuentes de 2 canales para reproducir 5.1 canales, para que usted pueda disfrutar de una variedad de efectos de sonido surround cambiando el modo surround.



Los modos surround sólo están disponibles cuando los programas CINEMA DSP se apagan (vea la página 65) o cuando el programa de película es seleccionado como programa CINEMA DSP (vea la página 64). Además, el modo de haces deberá ponerse en 5 Beam, Stereo plus 3 Beam o 3 Beam (vea la página 54), y el realzador de música deberá estar también apagado (vea la página 66).

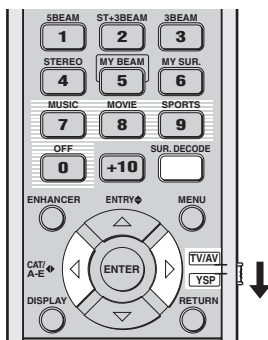

(Modelos de EE.UU. y Canadá)

- 1 Ponga el selector del modo de operación en YSP.

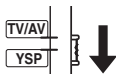

- 2 Pulse repetidamente SUR. DECODE (o pulse SUR. DECODE y luego pulse ◀/▶) para cambiar entre modos surround.

Opciones: Neo:6 Cinema, Neo:6 Music, PRO LOGIC, PLII Movie, PLII Music, PLII Game, neural surround

Ajuste predeterminado: Neo:6 Cinema

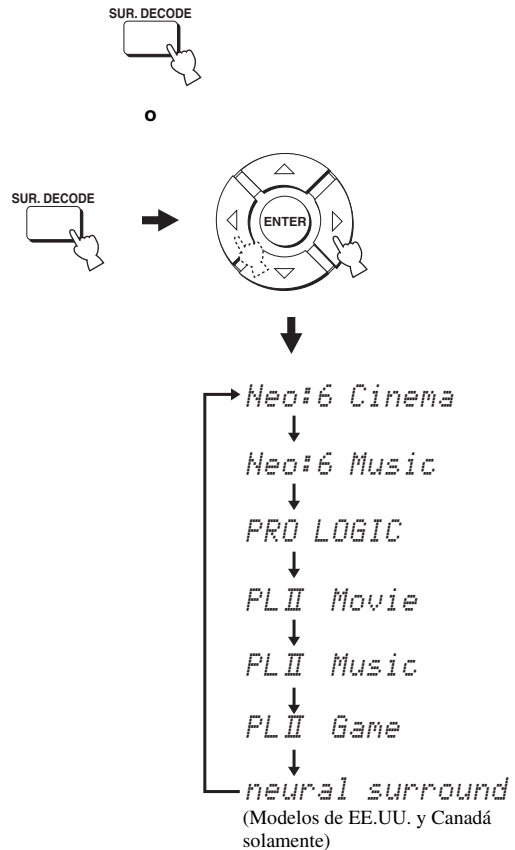

Ejemplo de la visualización del modo surround en el visualizador del panel delantero cuando se apaga el programa CINEMA DSP y el realzador de música.

Para disfrutar de la TV con sonido surround

Puede disfrutar de la salida de señales de audio analógicas de su TV con sonido surround real.



Antes de hacer los pasos de abajo, ponga el volumen de esta unidad en 30. Si es necesario, ajuste el nivel del volumen en el paso 4 de abajo.

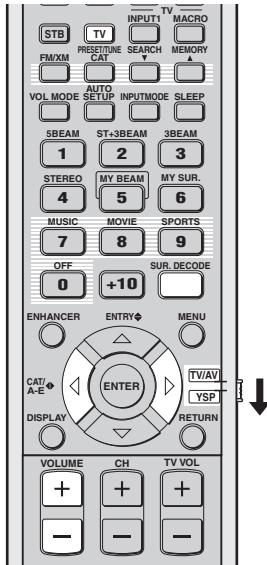

(Modelos de EE.UU. y Canadá)

1 Seleccione el canal de TV que quiera ver.

Para seleccionar un canal de TV, utilice el mando a distancia suministrado con su TV.

2 Ponga el selector del modo de operación en YSP.

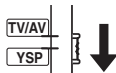

3 Pulse TV.

Esta unidad da salida a las señales de audio de su TV.



4 Si oye sonido de los altavoces de su TV, reduzca el nivel del sonido en su TV hasta que no oiga ninguna salida de audio.

Para reducir el nivel de sonido del TV, utilice el mando a distancia suministrado con su TV.



5 Pulse VOLUME +/- para ajustar el nivel de sonido.

6 Pulse repetidamente SUR. DECODE (o pulse SUR. DECODE y luego pulse </>) para cambiar entre modos surround.

Las señales introducidas desde fuentes de 2 canales también se pueden reproducir en múltiples canales. Para obtener más información de los modos de sonido surround, vea la página 56.



o

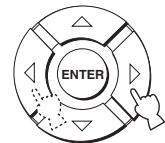

Ajuste de parámetros del modo surround

Puede configurar los parámetros para Dolby Pro Logic II Music y DTS Neo:6 Music y ajustar con exactitud los efectos de sonido surround.

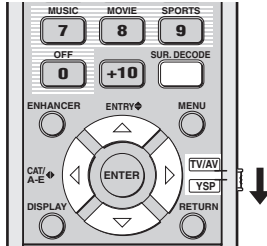

(Modelos de EE.UU. y Canadá)

1 Repita los pasos 1 y 2 en “Disfrute de fuentes de 2 canales con sonido surround” en la página 57 y seleccione PL II Music o Neo:6 Music.

2 Pulse \triangle/∇ para seleccionar los parámetros.



3 Pulse \triangle/∇ para configurar el parámetro seleccionado.

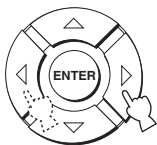

■ Cuando se selecciona Dolby Pro Logic II Music

PANORAMA

Da al sonido de los canales izquierdo y derecho un efecto envolvente, distribuido por todo el campo de sonido surround, que proporciona una sensación de expansión.

Opciones: ON/OFF

Ajuste predeterminado: OFF

DIMENSION

Ajusta la diferencia en volumen entre los canales delanteros y de sonido surround y el equilibrio del volumen que usted quiere.

Margen de control: -3 (hacia la dirección de altavoces surround) a +3 (hacia la dirección de los altavoces delanteros)

Ajuste predeterminado: STD (estándar)

C. WIDTH

Distribuye el sonido del canal central a izquierda y derecha. Si se elige 0, el sonido del canal central sólo sale por el canal central.

Margen de control: 0 a 7

Ajuste predeterminado: 3

■ Cuando se selecciona DTS Neo:6 Music

C. IMAGE

Ajusta de diversas formas la imagen central de tres canales (delanteros y central).

Margen de control: 0,0 (más amplio) a 1,0 (hacia el centro)

Ajuste predeterminado: 0,3

Disfrute del sonido estéreo

Pulsando STEREO en el mando a distancia, usted puede disfrutar de la reproducción estéreo de 2 y 5 canales con los modos de haces.

Notas

- Cuando reproduce señales de audio Dolby Digital con la reproducción estéreo de 2 ó 5 canales, la gama dinámica se comprime. Si el nivel del sonido disminuye al máximo, use otros modos de haces excepto My Beam.
- Cuando se selecciona la reproducción estéreo de 2 ó 5 canales como modo de haces, los modos surround (vea la página 56) y los programas CINEMA DSP (vea la página 63) se desactivan.

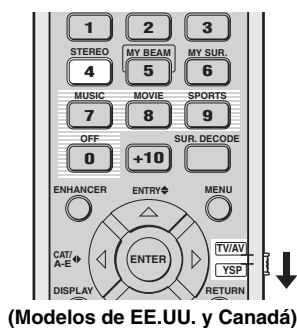

Nota

Cuando reproduzca fuentes de múltiples canales, todas las señales, excepto las de los canales delanteros izquierdo y derecho, se mezclarán y saldrán por los canales delanteros izquierdo y derecho. No sale sonido por los canales central y surround.

Reproducción estéreo de 5 canales

El sonido sale por los canales delanteros izquierdo y derecho, central y de sonido surround izquierdo y derecho. Esto es ideal para reproducir en una zona grande o en fiestas.

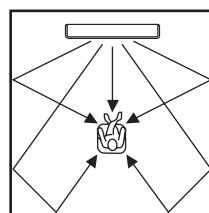

Reproducción estéreo de 2 canales

Los sonidos salen por los canales delanteros izquierdo y derecho. Esto es ideal para reproducir fuentes de alta fidelidad, como CDs, y podrá usarse para reemplazar a los altavoces de su TV.

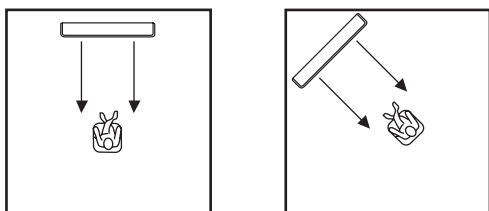

- 1 Ponga el selector del modo de operación en YSP.

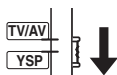

- 2 Pulse STEREO para seleccionar la reproducción estéreo de 2 canales como el modo de haces.

“STEREO” aparece en el visualizador del panel delantero.

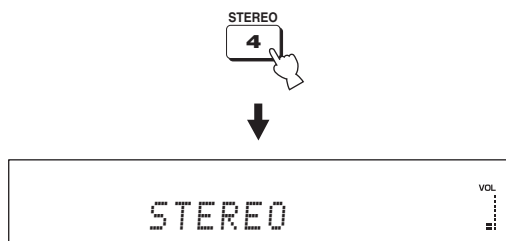

- 1 Ponga el selector del modo de operación en YSP.



- 2 Pulse dos veces STEREO para seleccionar la reproducción estéreo de 5 canales como el modo de haces.

“5CH STEREO” aparece en el visualizador del panel delantero.

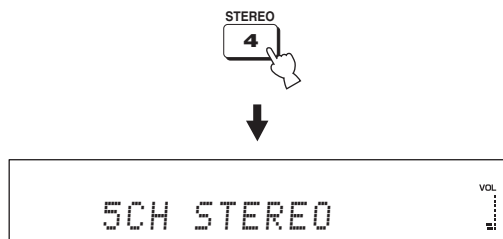

Reproducción clara del sonido (My Beam)

Cambiando el modo de haces a My Beam, con lo que los haces de sonido salen directamente a la posición de escucha en un solo canal, puede mejorar la capacidad de oír la reproducción en ambientes ruidosos. Además, My Beam también resulta ideal si no quiere que los haces sonoros se reflejen en las paredes de su habitación de escucha o si no quiere molestar a personas que duermen mientras usted disfruta de películas durante la noche.

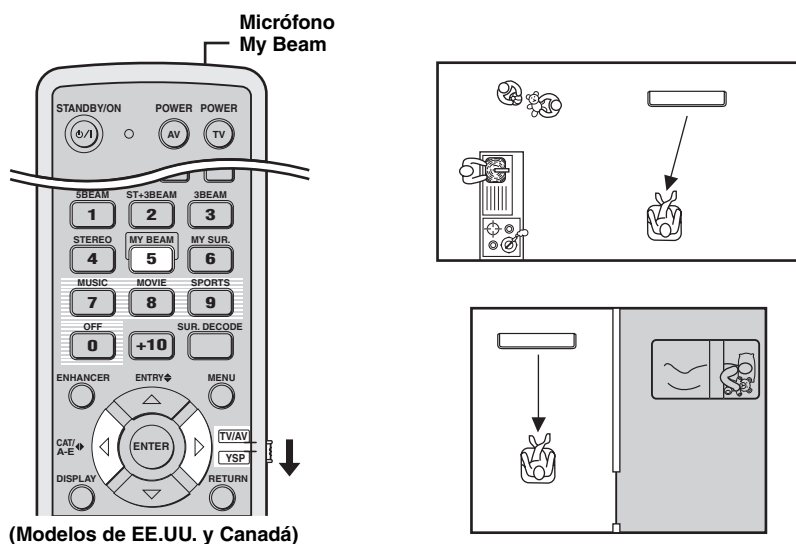

Nota

Si se selecciona My Beam como el modo de haces, los modos surround (vea la página 56), los programas CINEMA DSP (vea la página 63) y TruBass (vea la página 79) se desactivan. Además, no saldrá sonido por el altavoz de subgraves conectado a esta unidad.

Usando la función de autoajuste

El micrófono My Beam del mando a distancia recoge los tonos de prueba de esta unidad, y luego, el ángulo del haz se puede ajustar automáticamente.

1 Ponga el selector del modo de operación en YSP.

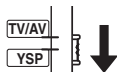

2 Mantenga pulsado MY BEAM por más de dos segundos.

De esta unidad sale automáticamente dos veces un tono de prueba. Siga apuntando el mando a distancia hacia esta unidad durante la salida de los tonos de prueba, para que el micrófono My Beam pueda recogerlos.
Margen de control: L60° a R60°
Margen de garantía de la operación: 6 m (20 ft), L45° a R45°



Notas

- Si se produce un error se reproducirá un sonido de zumbador de error y "MY BEAM ERROR" se visualizará en el visualizador del panel delantero.
- Se puede producir un error cuando la habitación de escucha es ruidosa. Asegúrese de que su habitación de escucha esté lo más silenciosa posible mientras salen los tonos de prueba.
- No sacuda ni mueva el mando a distancia mientras se reciben los tonos de prueba.
- No tape el micrófono My Beam del mando a distancia mientras salen los tonos de prueba.
- Si mando a distancia no funciona bien puede que sus pilas estén agotadas. En tal caso, cambie todas las pilas y repita de nuevo el procedimiento.
- Cuando la señal de entrada con 64 kHz o 96 kHz de frecuencia de muestreo está siendo reproducido, el ángulo del haz no puede ajustarse automáticamente.

Usando la función de ajuste manual

Puede ajustar el ángulo del haz manualmente mientras reproduce una fuente de entrada. Esta función también resulta ideal si la posición de escucha está fuera del margen de garantía de operación de la función de ajuste automático.

- 1 Ponga el selector del modo de operación en YSP.**

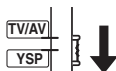

- 2 Pulse MY BEAM.**

“MY BEAM” se visualiza en el visualizador del panel delantero.



- 3 Pulse </> mientras se visualiza “MY BEAM” para ajustar el ángulo del haz.**

Margen de control: L90° a R90°

- Pulse repetidamente < para aumentar el ángulo horizontal en el lado izquierdo.
- Pulse repetidamente > para aumentar el ángulo horizontal en el lado derecho.

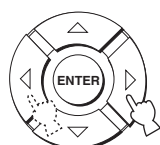

Uso de programas de campos sonoros

Esta unidad está equipada con una variedad de decodificadores digitales precisos que le permiten disfrutar de la reproducción de múltiples canales con fuentes estéreo o de múltiples canales. También esta equipada con un chip Yamaha CINEMA DSP (procesamiento de campo acústico) que contiene varios programas de campos acústicos que usted puede utilizar para realzar la calidad de la reproducción. La mayoría de los programas CINEMA DSP son recreaciones digitales exactas de ambientes acústicos reales encontrados en famosas salas de conciertos, lugares de conciertos musicales y cines.



Los programas Yamaha CINEMA DSP son compatibles con todas las fuentes Dolby Digital, DTS y Dolby Surround.

Nota

Elija un programa CINEMA DSP basado en sus preferencias de escucha, y no confíe en el nombre del propio programa CINEMA DSP.

■ ¿Qué es un campo sonoro?

Un factor importante que crea los tonos ricos y plenos de un instrumento tocado en directo son los múltiples reflejos de las paredes de la habitación. Además de dar vida al sonido, estos reflejos permiten al oyente conocer dónde está situado el músico y también el tamaño y la forma de la sala donde el oyente se encuentra sentado.

■ Elementos de un campo sonoro

En cualquier ambiente hay dos tipos distintos de reflejos sonoros que se combinan con el sonido directo que entra en nuestros oídos desde el instrumento del músico para hacer el campo sonoro.

Reflejos tempranos

Los sonidos reflejados llegan a nuestros oídos rápidamente (50 ms a 80 ms después del sonido directo) después de reflejarse en una superficie solamente (el techo o una pared, por ejemplo). Los reflejos tempranos añaden claridad al sonido directo.

Reverberaciones

Éstas son causadas por reflejos de más de una superficie (es decir, paredes, techo, la parte posterior de una habitación, etc.) tan numerosas que se mezclan formando un efecto sónico continuo. Éstas no son direccionales y reducen la claridad del sonido directo.

El sonido directo, los primeros reflejos y las reverberaciones posteriores se unen para determinar el tamaño y la forma subjetivos de la habitación, y es esta información la que el procesador del campo acústico digital reproduce para crear campos acústicos.

Con los reflejos tempranos apropiados y las reverberaciones posteriores en su habitación de escucha sería capaz de crear su propio ambiente de escucha. La acústica de su habitación podría ser cambiada por la de una sala de conciertos, un club de baile o una sala de escucha de cualquier tamaño virtualmente. La habilidad de crear campos sonoros es exactamente lo que Yamaha ha hecho con la tecnología CINEMA DSP.

Programas CINEMA DSP

Puede seleccionar entre tres programas CINEMA DSP diferentes (MUSIC, MOVIE y SPORTS) dependiendo del tipo de fuente que quiera disfrutar. El indicador CINEMA DSP se enciende en el visualizador del panel delantero cuando se selecciona uno de los programas CINEMA DSP.

Notas

- Los programas CINEMA DSP no son efectivos cuando My Surround (vea la página 55) se selecciona como el modo de haz.
- Si no están disponibles los programas CINEMA DSP, "Prohibit" aparecerá en el visualizador del panel delantero cuando pulse uno de los botones de programas CINEMA DSP en el mando a distancia.

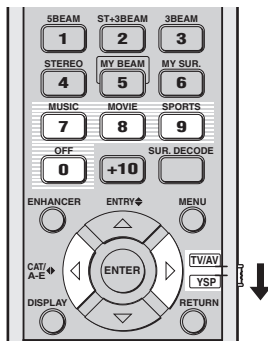

(Modelos de EE.UU. y Canadá)

■ Programa de música

Seleccione este programa CINEMA DSP cuando reproduzca fuentes de música. Este programa produce una atmósfera vibrante y le permite sentirse como si estuviera sentado en una sala real de conciertos de rock o jazz.

- 1 Ponga el selector del modo de operación en YSP.

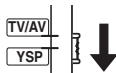

- 2 Pulse MUSIC para seleccionar el programa CINEMA DSP.



■ Programa de películas

Seleccione este programa CINEMA DSP cuando reproduzca películas, especialmente las codificadas con Dolby Digital, DTS o Dolby Surround. Este programa reproduce claramente los diálogos y los efectos de sonido, creando así un espacio cinematográfico amplio y expansivo entre el silencio.

- 1 Ponga el selector del modo de operación en YSP.

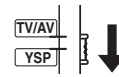

- 2 Pulse MOVIE para seleccionar el programa CINEMA DSP para cine.



■ Programa de deportes

Seleccione este programa CINEMA DSP cuando reproduzca fuentes de deportes. Este programa concentra densamente el sonido vocal del presentador en el centro, mientras que dispersa el sonido de los espectadores a todo alrededor de la habitación de escucha.

- 1 Ponga el selector del modo de operación en YSP.

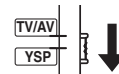

- 2 Pulse SPORTS para seleccionar el programa CINEMA DSP para deportes.



■ Apagado de CINEMA DSP programas

Apague los programas CINEMA DSP si quiere disfrutar del sonido original sin efecto de programa CINEMA DSP.

- 1 Ponga el selector del modo de operación en YSP.

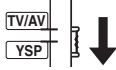

- 2 Pulse OFF para apagar los programas CINEMA DSP.

“CINEMA DSP OFF” se visualiza en el visualizador del panel delantero y el indicador CINEMA DSP desaparece.

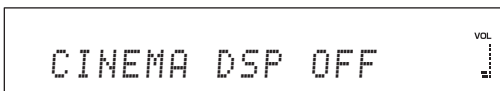

■ Ajuste de niveles de efecto CINEMA DSP

Con los parámetros ajustados en fábrica puede disfrutar de sonido de buena calidad. Sin embargo, también puede ajustar el nivel del efecto de los programas CINEMA DSP con relación al nivel del sonido directo, para que cada programa de CINEMA DSP pueda reflejar su ambiente de escucha y sus preferencias aún con mayor precisión.

- 1 Ponga el selector del modo de operación en YSP.

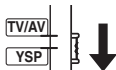

- 2 Pulse MUSIC, MOVIE o SPORTS para seleccionar el programa CINEMA DSP deseado.



- 3 Pulse \triangle / ∇ .

“DSP LEVEL” se visualiza en el visualizador del panel delantero.



- 4 Pulse \triangleleft / \triangleright para ajustar el nivel de efecto del programa CINEMA DSP seleccionado.

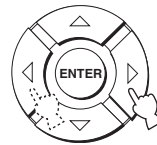

Margen de control: -6 dB a +3 dB

- Un valor más grande aumenta el nivel del efecto.
- Un valor más pequeño disminuye el nivel del efecto.

Uso del realzador de música

Puede usar el realzador de música de esta unidad para mejorar el sonido hasta alcanzar la profundidad y amplitud originales de los artefactos de compresión tales como el formato MP3.

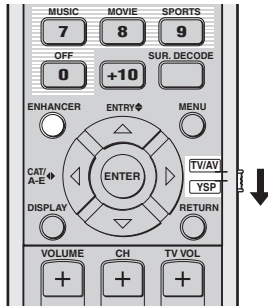

(Modelos de EE.UU. y Canadá)

- 1 Ponga el selector del modo de operación en YSP.

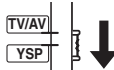

- 2 Pulse ENHANCER para seleccionar el realzador de música.

El modo actualmente seleccionado aparece en el visualizador del panel delantero.



- 3 Pulse repetidamente ENHANCER para cambiar entre los niveles del realzador musical (OFF, MIN y MAX).

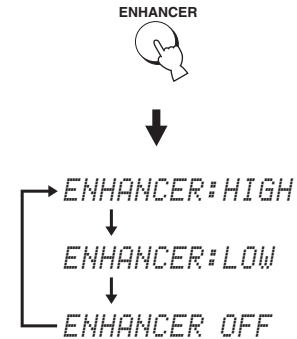

El indicador ENHANCER se enciende cuando se selecciona “ENHANCER:HIGH” o “ENHANCER:LOW”.



Notas

- El realzador de música no es compatible con los programas CINEMA DSP. Si se selecciona un programa CINEMA DSP mientras está encendido el realzador de música, éste se apaga automáticamente. En este caso, el realzador de música permanecerá apagado aunque se cancele el programa CINEMA DSP. De igual forma, si el realzador de música se activa mientras está seleccionado un programa CINEMA DSP, el programa CINEMA DSP se cancelará automáticamente. En este caso, el programa CINEMA DSP permanecerá cancelado aunque se apague el realzador de música.
- El realzador de música sólo está disponible cuando se selecciona un ajuste diferente de My Surround (vea la página 55) para el modo del haz.

Uso del modo del volumen

(Modo del realzador de escucha nocturna/igualación del volumen del TV)

Los realzadores de escucha nocturna han sido diseñados para facilitar la escucha a volúmenes bajos durante la noche. Además, usted puede limitar el nivel del volumen del TV para que éste no cambie excesivamente de forma repentina siempre que cambie la emisión (debido a anuncios comerciales, etc.).

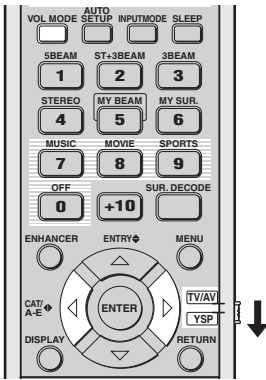

(Modelos de EE.UU. y Canadá)

1 Ponga el selector del modo de operación en YSP.

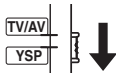

2 Pulse repetidamente VOL MODE para seleccionar NIGHT:CINEMA, NIGHT:MUSIC, TV EQUAL VOLUME o OFF.

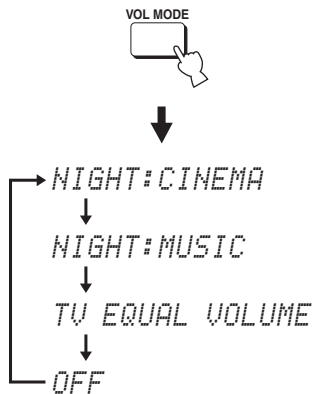

El indicador NIGHT se enciende en el visualizador del panel delantero cuando se selecciona "NIGHT:CINEMA" o "NIGHT:MUSIC".



El indicador EQUAL se enciende en el visualizador del panel delantero cuando se selecciona "TV EQUAL VOLUME".

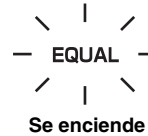

- Seleccione NIGHT:CINEMA cuando vea películas para reducir la gama dinámica de las pistas de sonido de la película y hacer que los diálogos se oigan fácilmente con volúmenes bajos.
- Seleccione NIGHT:MUSIC cuando escuche fuentes de música para oír fácilmente todos los sonidos.
- Seleccione TV EQUAL VOLUME cuando vea programas de TV.
- Seleccione OFF para desactivar el modo del volumen.

3 Pulse ◀/▶ para ajustar el nivel de efecto de compresión mientras se visualiza NIGHT:CINEMA, NIGHT:MUSIC o TV EQUAL VOLUME.

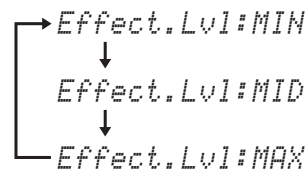
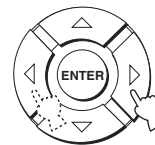

- Seleccione Effect.Lvl:MIN para la mínima compresión.
- Seleccione Effect.Lvl:MID para la compresión estándar.
- Seleccione Effect.Lvl:MAX para la compresión máxima.

Notas

- Los ajustes del modo de volumen se cancelan si usted pulsa STANDBY/ON o desconecta el cable de alimentación de la toma de CA de la pared.
- Los ajustes del modo del volumen no son efectivos cuando My Surround se selecciona como el modo de haz (vea la página 55).

Utilización del temporizador para dormir

Utilice esta función para poner automáticamente esta unidad en el modo de espera después de pasar un tiempo especificado. El temporizador para dormir es útil si usted va a dormirse después de pasar cierto tiempo mientras esta unidad aún está reproduciendo una fuente.

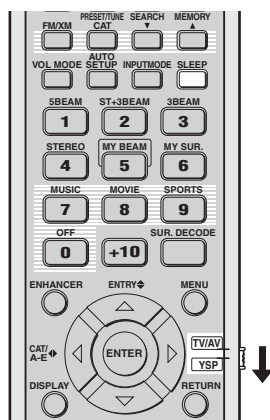

(Modelos de EE.UU. y Canadá)

- 1 Ponga el selector del modo de operación en YSP.

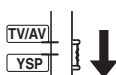

- 2 Pulse repetidamente SLEEP para poner el intervalo del temporizador para dormir.

Opciones: 120min, 90min, 60min, 30min, OFF

El indicador SLEEP parpadea en el visualizador del panel delantero mientras se cambia el intervalo del temporizador para dormir.



Cada vez que pulsa SLEEP, el visualizador del panel delantero cambia como se muestra más abajo.

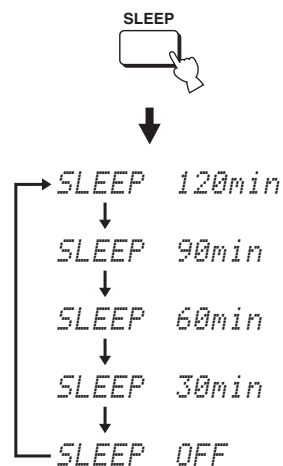

- 3 Espere unos pocos segundos sin utilizar esta unidad para confirmar el ajuste del temporizador para dormir.

El indicador SLEEP se enciende en el visualizador del panel delantero, indicando que el temporizador para dormir está activado.



■ Cancelación del temporizador para dormir

- 1 Ponga el selector del modo de operación en YSP.

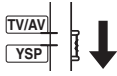

- 2 Pulse repetidamente SLEEP hasta que aparezca "SLEEP OFF" en el visualizador del panel delantero.

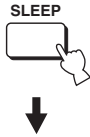

- 3 Espere unos pocos segundos sin utilizar esta unidad para confirmar el ajuste del temporizador para dormir.

El indicador SLEEP desaparece del visualizador del panel delantero, indicando que el temporizador para dormir está desactivado.

SLEEP
Desaparece

Nota

El ajuste del temporizador para dormir previo a la desactivación se guarda en la memoria del sistema.



El ajuste del temporizador para dormir también se desactiva si usted pulsa STANDBY/ON para poner esta unidad en el modo de espera o desenchufa el cable de alimentación de la toma de CA.

Visualización de información de la fuente de entrada

Puede visualizar el formato y la frecuencia de muestreo de la señal de entrada actual en el visualizador del panel delantero.

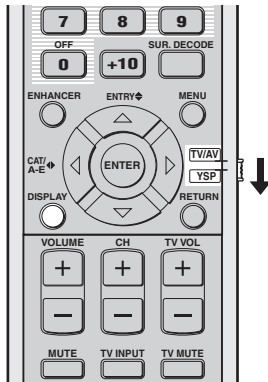

(Modelos de EE.UU. y Canadá)

- 1 Ponga el selector del modo de operación en YSP.

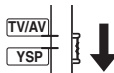

- 2 Pulse DISPLAY.

La información de la señal de entrada actual se visualiza de la forma siguiente:

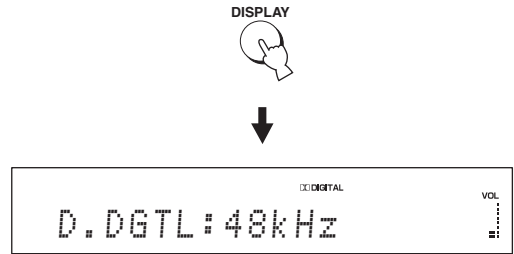

o

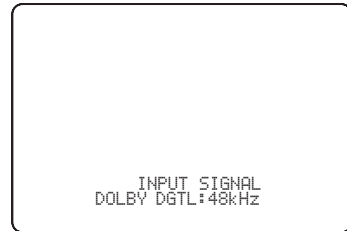

Señal de entrada	Indicador	Frecuencia de muestreo
Dolby Digital	DOLBY DGTL	32/44,1/48/64/ 88,2/96 kHz
DTS	DTS	
PCM	PCM	
Analógico	ANALOG	-



Cuando la señal de entrada no es clara se visualiza “___” para la frecuencia de muestreo

Utilización de la función de control HDMI

Si esta unidad y un TV compatible con el control HDMI (excepto algunos modelos) están conectados a través de HDMI, usted puede controlar las funciones siguientes con el mando a distancia suministrado con su TV.

- Conexión o desconexión de la alimentación (operación sincronizada con el TV)
- Selección del componente de salida de audio (TV o esta unidad)
- Ajuste del nivel de sonido (subir/bajar y silenciar)

Un ejemplo de componente compatible con control HDMI es un Panasonic EZ Sync (para EE.UU. y Canadá) o Viera Link (para los demás países) (TV, grabadora DVD, grabadora Blu-ray, etc.).



Si conecta esta unidad a un reproductor DVD compatible con el control HDMI o a un reproductor Blu-ray Disc a través de HDMI, podrá controlar también el componente conectado en sincronización con esta unidad (excepto algunos modelos).

1 Conecte esta unidad a su TV compatible con control HDMI a través de HDMI.

Para conocer detalles de HDMI y los componentes HDMI, vea “Información activada HDMI™” en la página 20 y “Conexiones usando cables HDMI” en la página 21. Además, en el manual del propietario suministrado con su TV, consulte la información de la conexión de un amplificador AV.

2 Conecte la alimentación de todos los componente conectados a través de HDMI.

Para conocer detalles del control de los componentes externos, consulte los manuales del propietario suministrados con cada componente.

3 Verifique los ajustes del sistema para todos los componente conectados a través de HDMI, y active la función de control HDMI.

Para conocer detalles del ajuste de los componentes externos, consulte los manuales del propietario suministrados con cada componente. Una vez finalizados los pasos 1 a 3 no necesita hacer el mismo procedimiento la próxima vez.

4 Desconecte la alimentación de su TV y vuelva a conectarla.

5 Ponga el selector de fuente de entrada de su TV para elegir esta unidad (HDMI, etc.)

6 Seleccione el componente conectado como la fuente de entrada pulsando INPUT en panel delantero de esta unidad (o pulse uno de los botones selectores de entrada del mando a distancia). Confirme que la reproducción de imagen de la grabadora DVD (etc.) aparezca bien en su TV.

7 Use el mando a distancia suministrado con su TV para activar o desactivar la alimentación, seleccione el componente de salida de audio y ajuste el nivel del sonido de esta unidad.

Notas

- Compruebe lo siguiente si no puede utilizar esta unidad en sincronización con su TV.
 - Si HDMI CONTROL está en ON (vea la página 82).
 - Si la función de control HDMI está activada para su TV (consulte el manual del propietario suministrado con su TV).
- Mientras reproduce audio de un componente que no es compatible con HDMI, al desconectar la alimentación de su TV con el mando a distancia del mismo no se desconecta la alimentación de esta unidad. La reproducción continúa sin ser afectada.

MANUAL SETUP

Para lograr el sonido surround de mejor calidad, usted puede utilizar MANUAL SETUP para ajustar con precisión los parámetros del ambiente de escucha, y también para hacer ajustes avanzados para señales de sonido, haces sonoros, entrada digital y OSD. Cambie los ajustes iniciales (en negrita debajo de cada parámetro) para reflejar las necesidades de su ambiente de escucha.



- Puede guardar los ajustes optimizados por el procedimiento AUTO SETUP (vea la página 42). Un juego de ajustes optimizados según las condiciones específicas de su ambiente de escucha podrá recuperarse posteriormente dependiendo de las condiciones cambiantes de su ambiente de escucha (vea la página 43).
- La mayoría de los parámetros descritos en SOUND MENU y BEAM MENU se establece automáticamente cuando usted ejecuta AUTO SETUP (vea la página 35). Use SOUND MENU y BEAM MENU para hacer ajustes adicionales.
- BEAM MENU le permite hacer ajustes para los efectos de sonido surround normalmente disponibles en el menú de ajuste de altavoces.
- Haga primero los ajustes para los parámetros de BEAM MENU antes de hacer los ajustes para los parámetros de SOUND MENU, INPUT MENU y DISPLAY MENU.

SOUND MENU

Se usa para ajustar manualmente varios parámetros relacionados con la salida de sonido.

Elemento	Características	Página
TONE CONTROL	Ajusta el nivel de salida del sonido de alta o baja frecuencia.	78
SUBWOOFER SET	Hace diversos ajustes del altavoz de subgraves.	78
MUTE LEVEL	Ajusta el nivel de silenciamiento.	78
AUDIO DELAY	Ajusta el retardo de audio.	79
ROOM EQ	Ajusta la calidad tonal de la habitación de escucha.	79
DD/DTS Dynamic Range	Ajusta la gama dinámica de las señales Dolby Digital o DTS.	79
TruBass	Selecciona el realzador de sonido.	79

BEAM MENU

Se usa para ajustar manualmente varios parámetros relacionados con la salida del haz sonoro.

Elemento	Características	Página
SETTING PARAMETERS	Hace los ajustes de la habitación de escucha y la posición de escucha.	74
BEAM ADJUSTMENT	Hace diversos ajustes de haces sonoros.	75
IMAGE LOCATION	Ajusta la posición del sonido de los canales delanteros izquierdo y derecho.	77

INPUT MENU

Se usa para ajustar manualmente varios parámetros relacionados con la entrada de audio y vídeo.

Elemento	Características	Página
INPUT ASSIGNMENT	Asigna jacks según el componente que vaya a utilizar.	80
INPUT MODE	Selecciona la entrada inicial de la fuente.	80
INPUT TRIM	Ajusta el nivel de entrada de la fuente.	80
INPUT RENAME	Cambia el nombre de la fuente de entrada visualizada.	81
HDMI SET	Hace diversos ajustes de HDMI.	81
XM ANTENNA LEVEL (Modelos de EE.UU. y Canadá solamente)	Visualiza el nivel de recepción actual de la señal XM Satellite Radio.	82

DISPLAY MENU

Se usa para ajustar manualmente varios parámetros relacionados con la visualización.

Elemento	Características	Página
F.DISPLAY SET	Hace los ajustes del visualizador del panel delantero.	83
OSD SET	Hace los ajustes de la OSD.	83
UNIT SET	Cambia la unidad de medición de la visualización.	83

Utilización MANUAL SETUP

Utilice el mando a distancia para acceder a cada parámetro y ajustarlo.

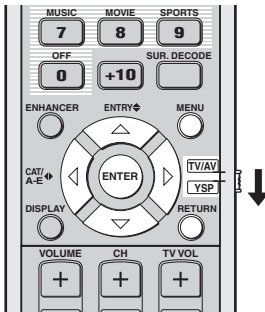

(Modelos de EE.UU. y Canadá)



Puede ajustar los parámetros SET MENU mientras la unidad reproduce sonido.

1 Ponga el selector del modo de operación en YSP.

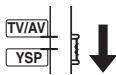

2 Pulse MENU.

La pantalla SET MENU aparece en su TV.



- Los botones de control usados para SET MENU se visualizan en la parte inferior de la pantalla.
- Para volver a la pantalla anterior mientras utiliza SET MENU, pulse RETURN.
- Para salir de la pantalla SET MENU, pulse una vez más MENU.
- También puede hacer las operaciones siguientes en el visualizador del panel delantero.

3 Pulse Δ / ∇ para seleccionar MANUAL SETUP y pulse ENTER.

La pantalla siguiente aparece en su TV.

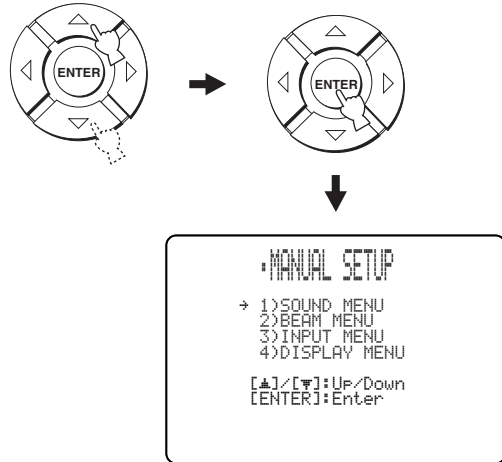

4 Pulse Δ / ∇ para seleccionar un menú secundario y pulse ENTER.

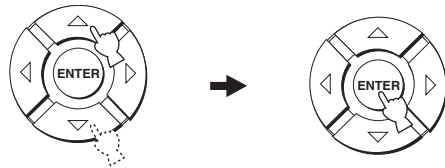

5 Pulse Δ / ∇ / \leftarrow / \rightarrow y ENTER para configurar cada parámetro.

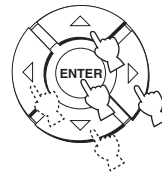

6 Pulse MENU para salir.

La OSD desaparece de la pantalla de su TV.



BEAM MENU

Se usa para ajustar manualmente varios parámetros relacionados con la salida del haz sonoro.
 SET MENU → MANUAL SETUP → BEAM MENU



Puede ajustar el nivel de salida del haz sonoro de cada canal en "Ajuste del balance de audio" (vea la página 84).

SETTING PARAMETERS (Ajuste de parámetros)

Se utiliza para establecer la posición de esta unidad en su habitación de escucha y la distancia de la posición de escucha a esta unidad.

Cuando ajuste cada parámetro, otros parámetros relacionados se ajustarán automáticamente para adaptarse mejor a su entorno de escucha.

Nota

Si hace ajustes en SETTING PARAMETERS, los ajustes de optimización hechos en el procedimiento AUTO SETUP se perderán. Si quiere mantener los ajustes de optimización de haces hechos en AUTO SETUP y hacer más ajustes, haga primero los ajustes en BEAM ADJUSTMENT (vea la página 75).

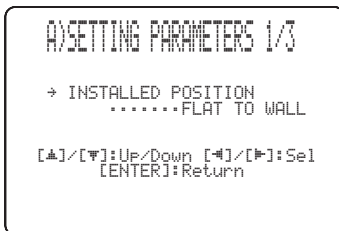

INSTALLED POSITION (Posición instalada de esta unidad)

Se utiliza para ajustar la posición instalada de esta unidad.
 Opciones: **FLAT TO WALL**

- (Instalación paralela a una pared),
- ANGLE TO WALL OR CORNER
- (Instalación en esquina)

FLAT TO WALL

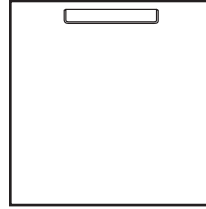

ANGLE TO WALL OR CORNER

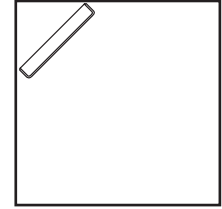

- Seleccione FLAT TO WALL si esta unidad está instalada en paralelo con una pared en su habitación de escucha. Ajuste la anchura y longitud de su habitación de escucha, y también las distancias de esta unidad a la posición de escucha y del centro de esta unidad a la pared izquierda.

Posición de escucha desde la pared izquierda

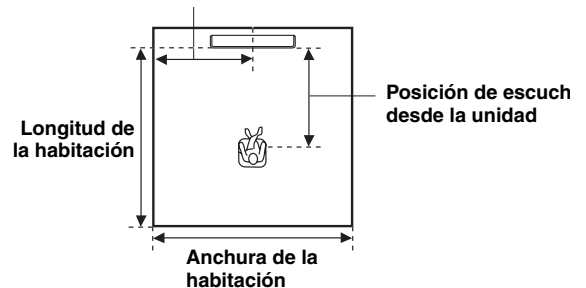

Opciones de anchura y longitud de habitación:

2,0 m a 12,0 m (6.5 ft a 40.0 ft)

Opciones de posición de escucha desde esta unidad:

1,8 m a 9,0 m (6.0 ft a 30.0 ft)

Opciones de posición de escucha desde la pared izquierda:

0,6 m a 11,4 m (2.0 ft a 38.0 ft)

Anchura y longitud de la habitación

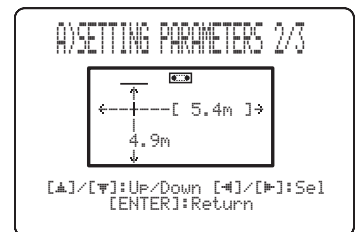

Posición de escucha desde la unidad y la pared izquierda

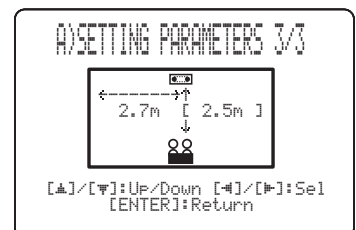

- Seleccione ANGLE TO WALL OR CORNER si esta unidad está instalada en una esquina de su habitación de escucha. Ajuste la anchura y la longitud de su habitación de escucha así como también la distancia a la posición de escucha desde esta unidad.

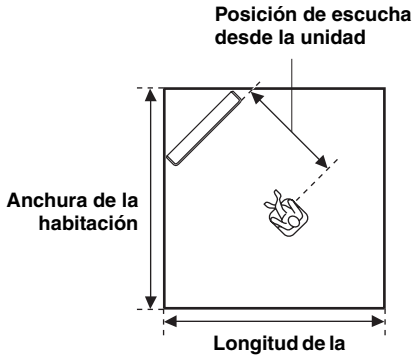

Opciones de anchura y longitud de habitación:

2,0 m a 12,0 m (6.5 ft a 40.0 ft)

Opciones de posición de escucha desde esta unidad:

1,8 m a 9,0 m (6.0 ft a 30.0 ft)

Anchura y longitud de la habitación

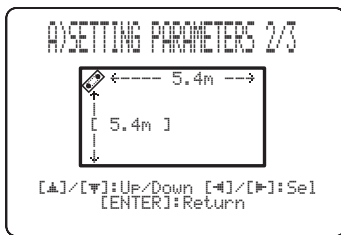

Posición de escucha desde la unidad

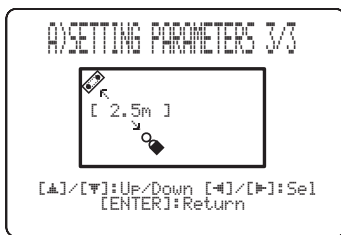

Nota

Cuando ajuste el parámetro INSTALLED POSITION en MANUAL SETUP (vea la página 74), los parámetros recién ajustados para la anchura y longitud de su habitación de escucha cambiarán automáticamente a los ajustes de fábrica.

BEAM ADJUSTMENT (Ajuste de haces)

Se utiliza para ajustar manualmente varios ajustes de haces sonoros. Recomendamos seleccionar 5 Beam como modo de haces antes de ajustar estos parámetros (vea la página 54).

Notas

- Cuando INSTALLED POSITION se ajusta en MANUAL SETUP (vea la página 74), el valor predeterminado en la fábrica se establece automáticamente para estos parámetros, excepto Center en FOCAL LENGTH (vea la página 76).
- Dependiendo de los ajustes del modo de haz (vea las páginas 54 y 60), algunas posiciones de canales pueden no están disponibles para la selección. En este caso se visualiza “- -”. Cuando utilice Stereo plus 3 Beam como modo de haces, establezca las señales surround izquierda y derecha que van a salir desde los canales delanteros izquierdo y derecho.

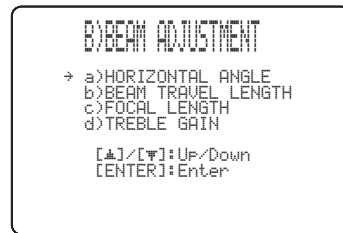

HORIZONTAL ANGLE (Ángulo horizontal)

Se utiliza para ajustar el ángulo horizontal de los haces sonoros para cada canal. Ajustando el ángulo horizontal de los haces sonoros usted puede optimizar los caminos de los haces sonoros. Sale automáticamente un tono de prueba.

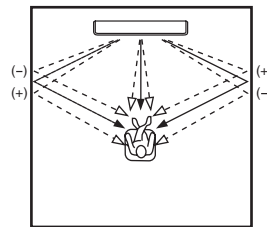

Opciones: L90° a R90°

Ajuste hacia L (izquierda) para mover la dirección de la salida a la izquierda, y hacia R (derecha) para moverla a la derecha.

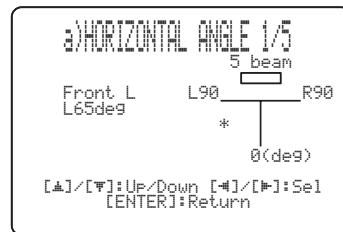

**BEAM TRAVEL LENGTH
(Longitud de recorrido del haz)**

Deberá aplicarse cierto retardo al sonido procedente de cada canal para que todos los sonidos lleguen a la posición de escucha al mismo tiempo. Este menú establece la distancia de recorrido de los haces sonoros después de salir y ser reflejados por la pared hasta que llegan a la posición de escucha y ajusta el retardo aplicado a cada canal respectivo.

Las líneas de la ilustración de abajo indican la distancia.

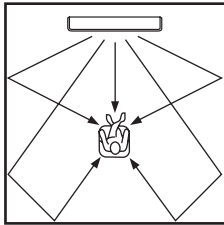

Opciones: 0,3 m a 24,0 m (1.0 ft a 80.0 ft)

- **Front L** ajusta la distancia que recorren los haces sonoros del canal delantero izquierdo.
- **Front R** ajusta la distancia que recorren los haces sonoros del canal delantero derecho.
- **Center** ajusta la distancia que recorren los haces sonoros del canal central.
- **Surround L** ajusta la distancia que recorren los haces sonoros del canal surround izquierdo.
- **Surround R** ajusta la distancia que recorren los haces sonoros del canal surround derecho.

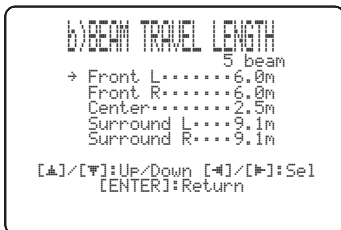

Le recomendamos usar los ajustes optimizados por AUTO SETUP (vea la página 35). Ajuste este parámetro sólo cuando haya cambiado HORIZONTAL ANGLE (vea la página 75).

FOCAL LENGTH (Distancia focal)

Se utiliza para establecer la distancia de la parte delantera de esta unidad al punto focal de salida para cada canal y para lograr la sensación expansiva de cada canal.

Los puntos focales, excepto el canal central, deberán ajustarse cerca de los puntos de reflexión en las paredes. Cuanto menos distancia, más expansión.

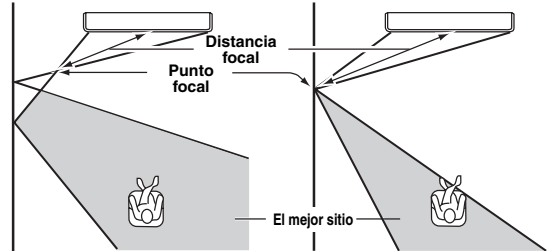

Canal delantero izquierdo

Canal central

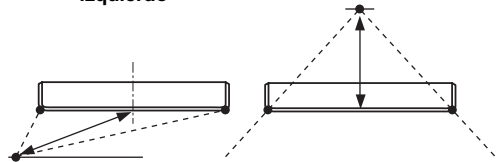

Opciones: -1,0 m a +13,0 m (-3.5 ft a +43.5 ft)

Ajuste hacia - (menos) para mover el enfoque hacia afuera y ajuste hacia + (más) para mover el enfoque hacia la posición normal.

- **Front L** ajusta la distancia focal para los haces sonoros del altavoz delantero izquierdo.
- **Front R** ajusta la distancia focal para los haces sonoros del altavoz delantero derecho.
- **Center** ajusta la distancia focal para los haces sonoros del centro. Ajuste inicial: -0,5 m (-1.5 ft)
- **Surround L** ajusta la distancia focal para los haces sonoros del altavoz surround izquierdo.
- **Surround R** ajusta la distancia focal para los haces sonoros del altavoz surround derecho.



Le recomendamos utilizar el ajuste inicial (-0,5 m (o -1,5 ft)) para el canal central.

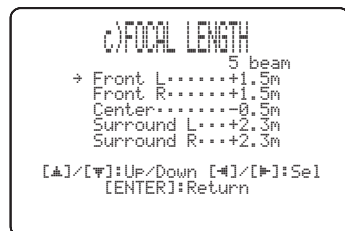

TREBLE GAIN (Ganancia de agudos)

Se usa para ajustar el nivel de salida de alta frecuencia de cada canal.



Si los puntos de reflejo de los haces sonoros delanteros izquierdo y derecho o surround izquierdo y derecho son una cortina u otra superficie que absorbe sonido, podrá lograr un sonido surround más efectivo aumentando el nivel de los agudos para esos haces sonoros.

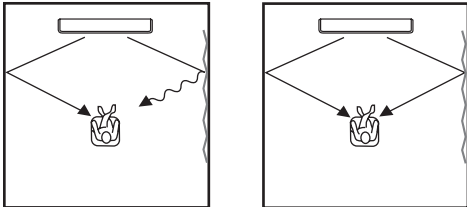

Opciones: -12.0 dB a +12.0 dB

Ajuste inicial: 0 dB

- **Front L** ajusta el nivel de salida de alta frecuencia del canal delantero izquierdo.
- **Front R** ajusta el nivel de salida de alta frecuencia del canal delantero derecho.
- **Center** ajusta el nivel de salida de alta frecuencia del canal central.
- **Surround L** ajusta el nivel de salida de alta frecuencia del canal surround izquierdo.
- **Surround R** ajusta el nivel de salida de alta frecuencia del canal surround derecho.

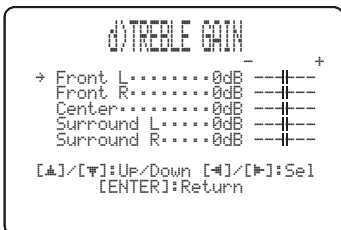

IMAGE LOCATION (Ubicación de imagen)

Se usa para ajustar la dirección desde la que se oye el sonido de los canales delanteros izquierdo y derecho, para que cada canal pueda ser oído próximo al canal central. Utilice esta función para redirigir las señales de audio si el sonido de los canales delanteros izquierdo y derecho no parece natural, como cuando su posición de escucha no está en el centro de su habitación de escucha. Sólo puede ajustar este parámetro cuando 3 Beam o 5 Beam está seleccionado como modo de haces (vea la página 54).

Opciones: ON, OFF

Margen de ajuste: 0% a 95%

Ajuste inicial: 0%

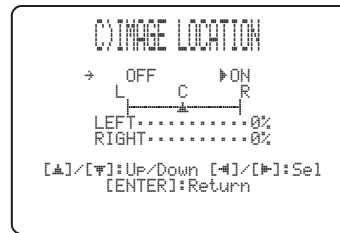

LEFT (Izquierda)

Ajusta las señales de audio hacia la izquierda.

Cuanto más alto es el porcentaje, más alta es la salida desde el centro.

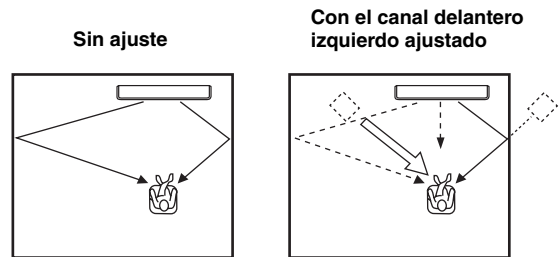

RIGHT (Derecha)

Ajusta las señales de audio hacia la derecha.

Cuanto más alto es el porcentaje, más alta es la salida desde el centro.

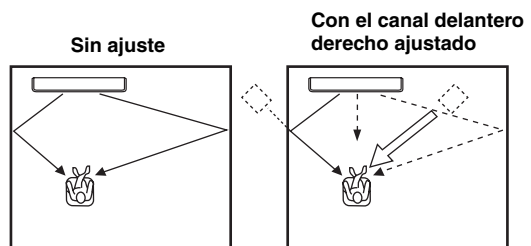

SOUND MENU

Se usa para ajustar manualmente varios parámetros relacionados con la salida de sonido.
SET MENU → MANUAL SETUP → SOUND MENU

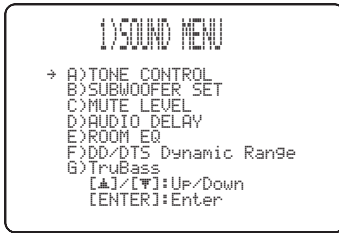

■ TONE CONTROL (Control de tono)

Puede ajustar la calidad tonal de sus haces sonoros.

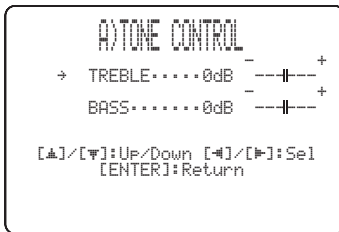

TREBLE (Agudos)

Se utiliza para ajustar la respuesta de alta frecuencia.
Opciones: -12 dB a +12 dB
Ajuste inicial: 0 dB

BASS (Graves)

Se utiliza para ajustar la respuesta de baja frecuencia.
Opciones: -12 dB a +12 dB
Ajuste inicial: 0 dB

■ SUBWOOFER SET (Ajustes de altavoz de subgraves)

Se utiliza para ajustar manualmente varios ajustes del altavoz de subgraves.

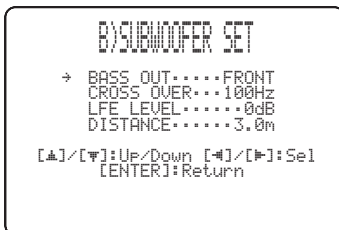

BASS OUT (Salida de graves)

Las señales de baja frecuencia (graves) pueden dirigirse al canal de subgraves y/o a los canales delanteros derecho e izquierdo. Este ajuste determina también la ruta de las señales LFE (efecto de baja frecuencia) encontradas en las fuentes Dolby Digital o DTS.

Opciones: SWFR (Altavoz de subgraves), **FRONT**

- Seleccione SWFR si conecta un altavoz de subgraves. Las señales LFE y de baja frecuencia de otros canales se dirigen al altavoz de subgraves.
- Seleccione FRONT si no utiliza un altavoz de subgraves. Las señales LFE y de baja frecuencia de otros canales se dirigen a los canales delanteros izquierdo y derecho.

CROSS OVER (Frecuencia de transición)

Cuando BASS OUT se ponga en SWFR, utilice esta función para seleccionar una frecuencia de transición (de corte) para todas las señales de baja frecuencia. Todas las frecuencias por debajo de la seleccionada se enviarán a la posición del altavoz de subgraves.

Opciones: 80Hz, **100Hz**, 120Hz

LFE LEVEL (Nivel de efectos de baja frecuencia)

Selecciónelo para ajustar el nivel de salida del canal LFE (efecto de baja frecuencia) según la capacidad de su altavoz de subgraves. El canal LFE lleva efectos especiales de baja frecuencia que sólo se agregan a ciertas escenas. Este ajuste sólo es eficaz cuando esta unidad decodifica señales Dolby Digital o DTS.

Opciones: -20 a **0** dB

DISTANCE (Distancia)

Selecciónelo para ajustar la distancia de la posición de escucha al altavoz de subgraves.

Opciones: 0,3 a 15,0 m (1.0 ft a 50.0 ft)
Ajuste inicial: 3,0 m (10.0 ft)

■ MUTE LEVEL (Nivel de silenciamiento)

Para ajustar cuánto va a reducir la función de silenciamiento el nivel del sonido.

Opciones: **MUTE**, -20 dB

- Seleccione MUTE para detener completamente toda la salida de sonido.
- Seleccione -20 dB para reducir el nivel de sonido actual en 20 dB.



■ AUDIO DELAY (Retardo de audio)

Para retrasar la salida de sonido y sincronizarla con la imagen de vídeo. Esto puede ser necesario cuando utilice ciertos proyectores o monitores LCD.

Opciones: **0** a 160 msec



■ ROOM EQ (Ecualizador de habitación)

Se usa para cambiar la calidad tonal de su habitación de escucha cuando la unidad está montada en una pared.

Opciones: MOUNTING (Tipo de montaje), REFLECTING (Tipo de reflectividad)

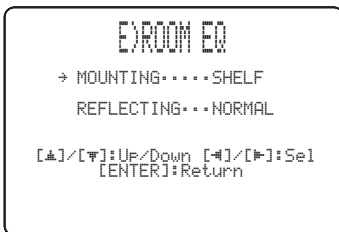

MOUNTING (Tipo de montaje)

Se usa para realzar los sonidos de gama media a baja.

Opciones: WALL (Montada en pared), SHELF (Montada en estantería)

- Seleccione WALL si esta unidad está instalada en una pared de su habitación de escucha.
- Seleccione SHELF si esta unidad está instalada en una estantería de su habitación de escucha.

REFLECTING (Tipo de reflectividad)

Se usa para seleccionar la reflectividad de su habitación de escucha.

Opciones: **NORMAL** (Normal), HI ECHO (Eco alto)

- Seleccione NORMAL si la reflectividad de su habitación de escucha es normal.
- Seleccione HI ECHO si su habitación de escucha tiene paredes de mucha reflectividad, como paredes de hormigón.

■ DD/DTS Dynamic Range (Gama dinámica de señales Dolby Digital y DTS)

Para seleccionar la compresión de gama dinámica. Este ajuste sólo es eficaz cuando la unidad decodifica señales Dolby Digital y DTS. La gama dinámica es la diferencia entre el sonido más pequeño que puede oírse por encima del ruido del equipo y el sonido más alto que puede oírse sin distorsión.

Opciones: MIN (mínimo), STD (estándar),

MAX (máximo)



Seleccione para ajustar la compresión de la gama dinámica.

- Seleccione MIN para escuchar fuentes con niveles de sonido bajos.
- Seleccione STD para uso general.
- Seleccione MAX para películas.

■ TruBass

Se usa para activar o desactivar el efecto del realzador de sonido. La tecnología SRS TruBass mejora los graves aunque no se use un altavoz de subgraves, y proporciona unos graves más profundos y ricos cuando se usa un altavoz de subgraves.

Opciones: OFF, **ON**



Nota

TruBass no está disponible cuando se selecciona My Beam (vea la página 61) o My Surround (vea la página 55) como modo de haces.

INPUT MENU

Se usa para ajustar manualmente varios parámetros relacionados con la entrada de audio y vídeo.
SET MENU → MANUAL SETUP → INPUT MENU

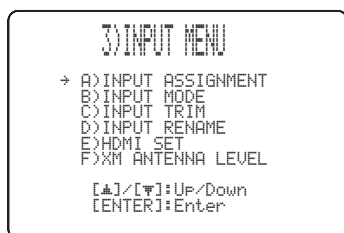

Nota

“F) XM ANTENNA LEVEL” es para los modelos de los EE.UU. y Canadá solamente.

■ INPUT ASSIGNMENT (Asignación de entrada)

Se usa para asignar los jacks HDMI IN de esta unidad a otros componentes si los ajustes iniciales de esta unidad no cumplen sus necesidades. Asignando otros componentes a los jacks HDMI IN de esta unidad, usted puede visualizar los nombres de los componentes conectados en el visualizador del panel delantero y en la OSD, y controlar los componentes con los botones selectores de entrada del mismo nombre. Si conecta un componente a los jacks HDMI IN de esta unidad y no lo asigna un nombre, en el panel delantero y en la OSD se visualiza el nombre del componente predeterminado para el jack HDMI IN.

- Seleccione HDMI1 para asignar un componente al jack HDMI AUX 1 IN de esta unidad.
Opciones: TV/STB, **AUX1**
- Seleccione HDMI2 para asignar un componente al jack HDMI DVD IN de esta unidad.
Opciones: **DVD**, AUX2

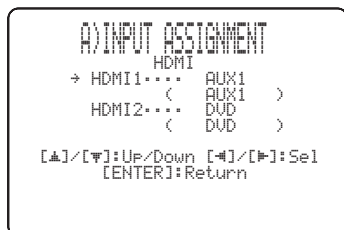

■ INPUT MODE (Modo de entrada)

Se usa para designar el modo de entrada para las fuentes de entrada conectadas a los jacks DIGITAL INPUT cuando se conecta la alimentación de esta unidad. Para información de los tipos de señales de audio que pueden salir de esta unidad, vea “Selección del modo de entrada” en la página 87.

Opciones: **AUTO**, LAST



- Seleccione AUTO para que esta unidad detecte automáticamente el tipo de las señales de entrada y seleccione el modo de entrada apropiado.
- Seleccione LAST para que esta unidad seleccione automáticamente el último modo de entrada utilizado para esa fuente de entrada. Si el tipo de las señales de entrada es diferente del establecido no se producirá sonido.

■ INPUT TRIM (Recorte de entrada)

Se usa para ajustar el nivel de entrada de la fuente de entrada.

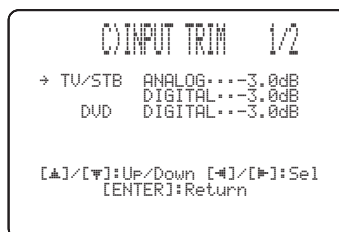

- Seleccione TV/STB ANALOG para ajustar el nivel de la entrada de las señales de audio y vídeo en los jacks TV/STB AUDIO INPUT de esta unidad.
Margen de control: -6,0 dB a 0,0 dB
Ajuste inicial: -3,0 dB
- Seleccione TV/STB DIGITAL para ajustar el nivel de la entrada de señales de audio y vídeo en el jack TV/STB OPTICAL DIGITAL INPUT de esta unidad.
Margen de control: -6,0 dB a 0,0 dB
Ajuste inicial: -3,0 dB
- Seleccione DVD DIGITAL para ajustar el nivel de la entrada de señales de audio y vídeo en el jack DVD COAXIAL DIGITAL INPUT de esta unidad.
Margen de control: -6,0 dB a 0,0 dB
Ajuste inicial: -3,0 dB

- Seleccione AUX1 ANALOG para ajustar el nivel de la entrada de las señales de audio y vídeo en los jacks AUX 1 AUDIO INPUT de esta unidad.
Margen de control: -6,0 dB a 0,0 dB
Ajuste inicial: -3,0 dB
- Seleccione AUX1 DIGITAL para ajustar el nivel de la entrada de señales de audio y vídeo en el jack AUX 1 OPTICAL DIGITAL INPUT de esta unidad.
Margen de control: -6,0 dB a 0,0 dB
Ajuste inicial: -3,0 dB
- Seleccione AUX2 DIGITAL para ajustar el nivel de la entrada de señales de audio y vídeo en el jack AUX 2 COAXIAL DIGITAL INPUT de esta unidad.
Margen de control: -6,0 dB a 0,0 dB
Ajuste inicial: -3,0 dB
- Seleccione AUX3 ANALOG para ajustar el nivel de la entrada de las señales de audio en el jack de entrada AUX 3 de esta unidad.
Margen de control: -6,0 dB a 0,0 dB
Ajuste inicial: -3,0 dB
- Seleccione DOCK ANALOG para ajustar el nivel de las señales de audio introducidas por el terminal DOCK de esta unidad (modelos de EE.UU., Canadá y Australia solamente).
Margen de control: -6,0 dB a 0,0 dB
Ajuste inicial: -3,0 dB

**■ INPUT RENAME
(Cambio de nombre de entrada)**

Se usa para cambiar el nombre de la fuente de entrada en el OSD y en el visualizador del panel delantero. Pulse un botón selector de entrada (ej., DVD) para seleccionar el componente cuyo nombre quiera cambiar y luego siga el procedimiento siguiente.

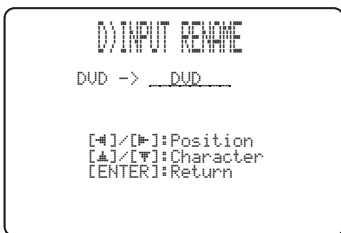

- 1 Pulse </> para poner _ (subrayado) debajo del espacio o carácter que desea cambiar.**
Parpadea _ (subrayado).

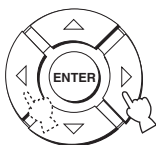

- 2 Pulse △ / ▽ para seleccionar el carácter deseado.**

- Puede utilizar un máximo de 8 caracteres para cada entrada.
- Pulse ▽ para cambiar los caracteres en el orden siguiente o pulse △ para ir en sentido opuesto: A a Z, un espacio, 0 a 9, un espacio, a a z, un espacio, #, *, +, etc.

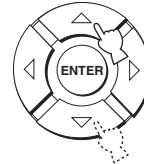

- 3 Repita los pasos 1 a 2 para cambiar el nombre de cada entrada.**

- 4 Pulse ENTER para salir.**

Los nombres nuevos se registran, y la visualización vuelve a la pantalla anterior.

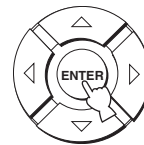

■ HDMI SET (Ajustes de HDMI)

Se usa para cambiar la entrada/salida de audio/vídeo HDMI para que concuerde con el componente conectado. Opciones: SUPPORT AUDIO (Soporte de audio), VIDEO INFO (Información de vídeo), HDMI CONTROL (Control HDMI)



SUPPORT AUDIO (Audio de soporte)

Se usa para seleccionar si se van a reproducir señales de audio HDMI en esta unidad o en otro componente HDMI conectado al jack HDMI OUT de esta unidad..

Opciones: **YSP-3000**, OTHER

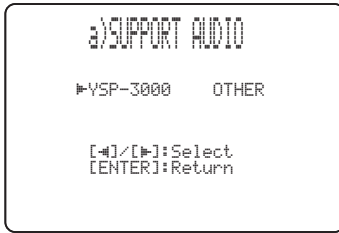

Notas

- Este ajuste es eficaz cuando HDMI CONTROL se pone en OFF (vea a la derecha).
- Cuando HDMI CONTROL se pone en ON, este ajuste no sirve. Esta unidad sigue el ajuste del TV compatible con control HDMI.
- Las señales de vídeo HDMI introducidas por uno de los jacks HDMI IN de esta unidad salen siempre por el jack HDMI OUT de esta unidad.

VIDEO INFO (Información de vídeo)

Se usa para visualizar la información de vídeo de la señal de entrada actual.

Opciones: HDMI RES., HDMI ERROR



- Seleccione HDMI RES. para visualizar la resolución de las señales de entrada/salida HDMI.
- Seleccione HDMI ERROR para visualizar el mensaje de error para las fuentes o dispositivos HDMI conectados (vea la página 104 para conocer detalles).

HDMI CONTROL (Control HDMI)

Use esta función para enlazar esta unidad y un TV compatible con control HDMI a través de HDMI. Con el mando a distancia suministrado con su TV compatible con control HDMI puede conectar o desconectar la alimentación, seleccionar el modo de entrada y ajustar el nivel del sonido de esta unidad. Para conocer detalles, vea “Utilización de la función de control HDMI” en la página 71.

Opciones: OFF, **ON**



- Seleccione ON para activar el control HDMI. Las señales introducidas por los jacks HDMI IN salen por el jack HDMI OUT cuando esta unidad está en el modo de espera.
- Seleccione OFF para desactivar el control HDMI. Las señales introducidas por los jacks HDMI IN no salen por el jack HDMI OUT cuando esta unidad está en el modo de espera.

■ XM ANTENNA LEVEL (Nivel de antena XM) (Modelos de EE.UU. y Canadá solamente)

Se usa para visualizar el nivel de recepción actual de las señales XM Satellite Radio. Para tener la mejor recepción, oriente el XM Mini-Tuner Dock conectado hasta obtener un valor del 60% o más.

Estado de visualización: NONE, 0 a 100%



Nota

“NONE” se visualiza si el XM Mini-Tuner Dock no está conectado a esta unidad. En este caso, compruebe las conexiones de la antena (vea la página 5 en la Guía de referencia).

DISPLAY MENU

Se usa para ajustar manualmente varios parámetros relacionados con la visualización.
SET MENU → MANUAL SETUP → DISPLAY MENU

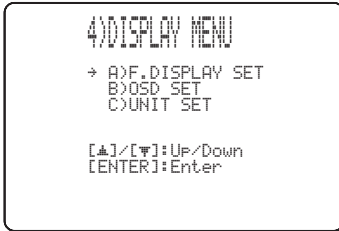

F.DISPLAY SET (Ajustes del visualizador del panel delantero)

Se usa para ajustar el brillo y la visualización del visualizador del panel delantero.

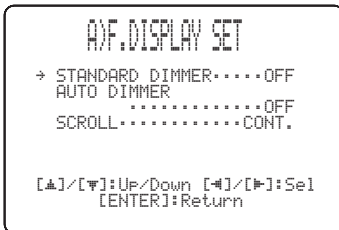

STANDARD DIMMER (Control de intensidad de iluminación estándar)

Se usa para ajustar el brillo del visualizador del panel delantero cuando usted utiliza esta unidad con los botones de control del panel delantero o del mando a distancia.
Opciones: -2, -1, **OFF**

AUTO DIMMER (Control de intensidad de iluminación automático)

Si no se realiza ninguna operación durante un tiempo especificado, la iluminación del visualizador del panel delantero se reduce. Se utiliza para ajustar el brillo del visualizador del panel delantero en este caso.

Opciones: **OFF** (el mismo brillo que con el ajuste STANDARD DIMMER), -1 a -3 (tomando como base el ajuste STANDARD DIMMER), DISPLAY OFF

SCROLL (Desplazamiento de la visualización del panel delantero) (Modelos de EE.UU., Canadá y Australia solamente)

Se usa para seleccionar el modo de visualización de la información en el visualizador del panel delantero cuando utiliza su iPod o XM Satellite Radio.

Opciones: **CONT.**, **ONCE**

- Seleccione **CONT.** para continuar desplazando la visualización.
- Seleccione **ONCE** para desplazar la visualización hasta el final, tras lo cual, los primeros 15 caracteres aparecen y permanecen.

OSD SET (Ajustes de la OSD)

Se usa para ajustar la posición de visualización y el tiempo de visualización de la OSD.

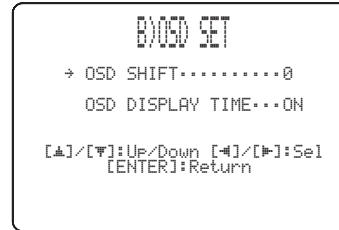

OSD SHIFT (Cambio de la OSD)

Se utiliza para ajustar la posición vertical de la OSD. Ajuste en la dirección - (menos) para subir la posición de la OSD, y ajuste en la dirección + (más) para bajarla.
Opciones: -5 a +5
Ajuste inicial: 0

OSD DISPLAY TIME (Tiempo de visualización de la OSD) (Modelos de EE.UU., Canadá y Australia solamente)

Se usa para ajustar el intervalo de visualización de la pantalla OSD después de una operación.

Opciones: **ON**, 10s, 30s

- Seleccione **ON** para mostrar constantemente la pantalla OSD.
- Seleccione 10s para apagar la pantalla OSD 10 segundos después de una operación.
- Seleccione 30s para apagar la pantalla OSD 30 segundos después de una operación.



El ajuste del tiempo de visualización de la OSD está disponible para su iPod y XM Satellite Radio (modelos de EE.UU. y Canadá solamente). Para conocer detalles, vea las páginas 4 y 10 en la Guía de referencia.

UNIT SET (Ajustes de la unidad)

Use esto para cambiar la unidad de medida de la visualización.

Opciones: **METERS** (Modelos de Australia, Europa, Asia y Corea), **FEET** (Modelos de EE.UU. y Canadá)



- Seleccione **METERS** para introducir las distancias en metros.
- Seleccione **FEET** para introducir las distancias en pies.

Nota

Si cambia este ajuste puede que cambien los ajustes de haz sonoro ajustados.

Ajuste del balance de audio

Puede ajustar el nivel de salida del haz sonoro de cada canal usando el tono de prueba o la salida de audio reproducida en cada modo de haz para lograr un sonido surround más real.

Utilizando el tono de prueba

Puede utilizar la función del tono de prueba para dar salida a un tono de prueba desde cada canal y equilibrar así manualmente los niveles de los canales.

Utilice esto para ajustar los niveles de los canales de forma que el nivel de sonido de cada uno de ellos sea idéntico al escuchar desde su posición de escucha.

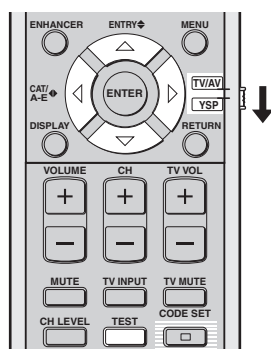

(Modelos de EE.UU. y Canadá)

- 1 Ponga el selector del modo de operación en YSP.

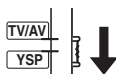

- 2 Pulse TEST.

“TEST FRONT L” aparece en el visualizador del panel delantero, y el tono de prueba sale desde el canal delantero izquierdo.

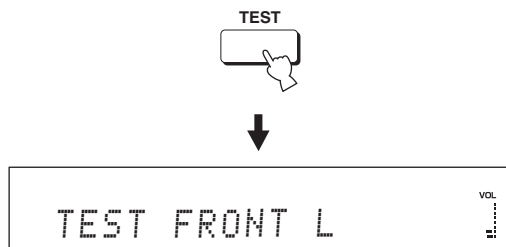

- 3 Pulse \triangle / ∇ para seleccionar el canal que quiera ajustar.

La visualización del panel delantero cambia de la forma siguiente:

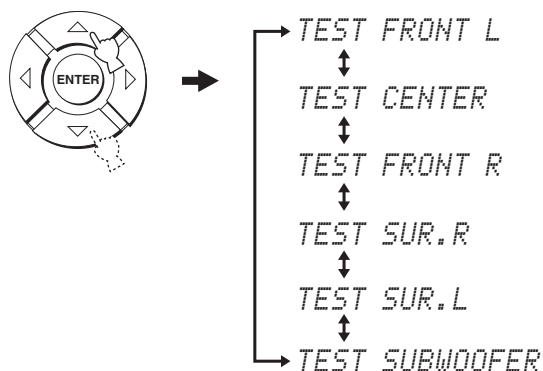

Nota

“TEST SUBWOOFER” sólo está disponible cuando hay un altavoz de subgraves conectado a esta unidad y SWFR está seleccionado para BASS OUT en SOUND MENU (vea la página 78).

- 4 Pulse \triangleleft / \triangleright para ajustar los volúmenes de los canales.

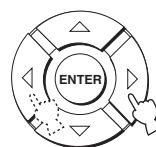

Margen de control: $-10,0$ dB a $+10,0$ dB

5 Pulse **TEST** cuando haya completado todos sus ajustes.



Notas

- No se pueden ajustar todos los niveles de los canales cuando se ha seleccionado la reproducción estéreo de 2 ó 5 canales (vea la página 60) My Beam (vea la página 61), o My Surround (vea la página 55) como el modo de haces.
- “FRONT L/R” no se puede ajustar cuando se ha seleccionado Stereo plus 3 Beam como modo de haces (vea la página 55).
- “FRONT L/R” se ajustan automáticamente dependiendo de los ajustes de los otros canales cuando se ha seleccionado la reproducción Stereo plus 3 Beam o estéreo como modo de haces (vea las páginas 55 y 60).



Si no se puede ajustar el nivel de un canal particular, en el visualizador del panel frontal aparecerá “--dB”.

Uso de la salida de audio que está siendo reproducida

También puede ajustar manualmente los niveles de los canales mientras reproduce una fuente de entrada como, por ejemplo, un DVD.

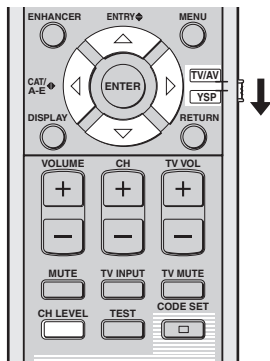

(Modelos de EE.UU. y Canadá)

1 Ponga el selector del modo de operación en **YSP**.

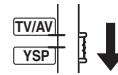

2 Pulse repetidamente **CH LEVEL** (o pulse **CH LEVEL** y \triangle / ∇) para seleccionar el canal que quiera ajustar.

La visualización del panel delantero cambia de la forma siguiente.

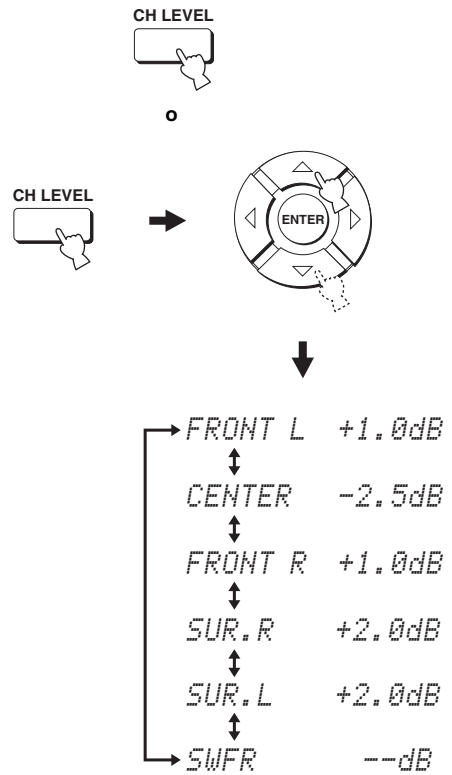

Nota

“SWFR” sólo está disponible cuando hay un altavoz de subgraves conectado a esta unidad y SWFR está seleccionado para BASS OUT en SOUND MENU (vea la página 78).

- 3** Pulse ◀ / ▶ para ajustar los volúmenes de los canales.

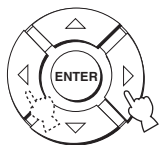

Margen de control: -10,0 dB a +10,0 dB

- 4** Espere unos pocos segundos sin utilizar esta unidad cuando haya terminado su ajuste.

Notas

- No se pueden ajustar todos los niveles de los canales cuando se ha seleccionado la reproducción estéreo de 2 ó 5 canales (vea la página 60) o My Surround (vea la página 55) como el modo de haces.
- “FRONT L/R” no se puede ajustar cuando se ha seleccionado Stereo plus 3 Beam como el modo de haces (vea la página 55).
- Sólo CENTER puede ser ajustado cuando se ha seleccionado My Beam como modo de haz (vea la página 61).
- “FRONT L/R” se ajustan automáticamente dependiendo de los ajustes de los otros canales cuando se ha seleccionado la reproducción Stereo plus 3 Beam o estéreo como modo de haces (vea las páginas 55 y 60).



Si no se puede ajustar el nivel de un canal particular, en el visualizador del panel frontal aparecerá “-dB”.

Selección del modo de entrada

Puede seleccionar el tipo de señal de entrada de audio de la fuente de entrada seleccionada según sus preferencias o las condiciones de la fuente de entrada. Esta función está disponible para TV/STB, DVD, AUX1 y AUX2.



Le recomendamos ajustar el modo de entrada en AUTO en la mayoría de los casos.

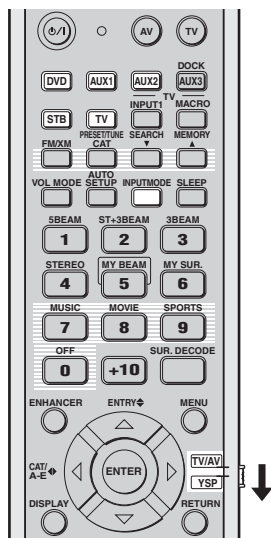

(Modelos de EE.UU. y Canadá)

1 Ponga el selector del modo de operación en YSP.

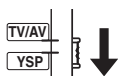

2 Pulse uno de los botones selectores de entrada para seleccionar la fuente de entrada deseada.

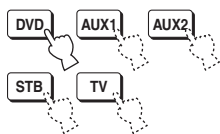

3 Pulse repetidamente INPUTMODE para cambiar entre modos de entrada.

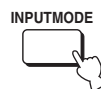

```

DVD  AUTO
↓
DVD  DTS
    
```

Quando se seleccione DVD como fuente de entrada

```

AUX1  AUTO
↓
AUX1  DTS
↓
AUX1  ANALOG
    
```

Quando se seleccione AUX1 como fuente de entrada

```

TV/STB  AUTO
↓
TV/STB  DTS
↓
TV/STB  ANALOG
    
```

Quando se seleccione TV o STB como fuente de entrada

```

AUX2  AUTO
↓
AUX2  DTS
    
```

Quando se seleccione AUX2 como fuente de entrada

Nota

ANALOG no está disponible como modo de entrada de DVD y AUX2.

• AUTO

Selecciona automáticamente las señales de entrada de audio en el orden de prioridad siguiente:

- 1) HDMI
- 2) Digital
- 3) Analógico



Utilice este modo de entrada en la mayoría de los casos.

• DTS

Selecciona solamente señales digitales codificadas en DTS.

Comparado con AUTO, este modo de entrada proporciona mayor estabilidad cuando se reproducen CDs o LDs codificados en DTS.

• ANALOG

Sólo selecciona señales analógicas.

Aunque se introduzcan simultáneamente señales digitales y analógicas sólo se seleccionarán las señales analógicas.



Ajustando INPUT MODE en INPUT MENU (vea la página 80) puede establecer el modo de entrada predeterminado que va a ser seleccionado cuando se conecte la alimentación de esta unidad.

Ajuste de parámetros del sistema

Esta unidad tiene menús adicionales que se visualizan en el visualizador del panel delantero. Estos menús ofrecen operaciones adicionales para ajustar y personalizar la forma en que funciona esta unidad.

Nota

Cuando "F.PANEL KEY" se pone en "F.PANEL: OFF" (vea la página 93), STANDBY/ON en el panel delantero no sirve. En cambio, utilice STANDBY/ON el mando a distancia para ajustar los parámetros del sistema.

Utilización de los parámetros del sistema

Siga el procedimiento de abajo para entrar en los parámetros del sistema.

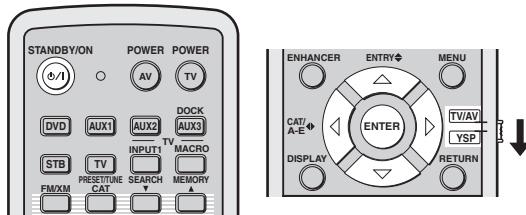
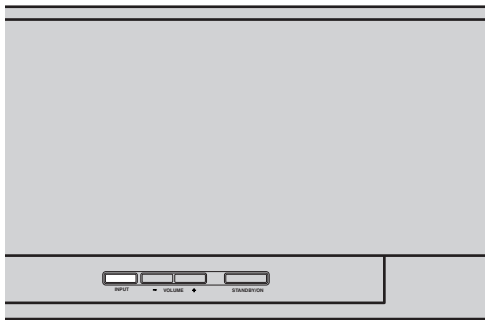

(Modelos de EE.UU. y Canadá)

- 1 Pulse STANDBY/ON en el mando a distancia para desconectar la alimentación.

STANDBY/ON



- 2 En el panel delantero, mantenga pulsado INPUT y pulse STANDBY/ON en el mando a distancia para conectar la alimentación de esta unidad.

"MEMORY PROTECT" se visualiza en el visualizador del panel delantero.

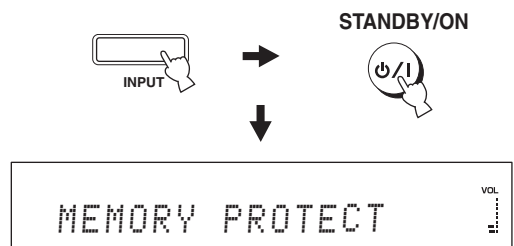

- 3 Suelte INPUT en el panel delantero.



Ajuste MEMORY PROTECT

Puede proteger los ajustes que usted guardó en la memoria del sistema de esta unidad para no borrarlos ni cambiarlos sin querer.

1 Repita los pasos 1 a 3 en “Utilización de los parámetros del sistema” en la página 88.

2 Ponga el selector del modo de operación en YSP.

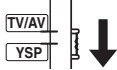

3 Confirme que “MEMORY PROTECT” se visualice en el visualizador del panel frontal y luego pulse ENTER.

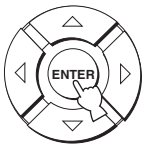

4 Pulse ◀/▶ para cambiar entre “PROTECT: ON” y “PROTECT: OFF”.

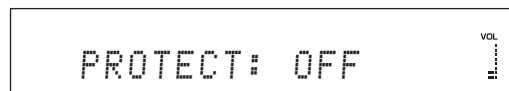
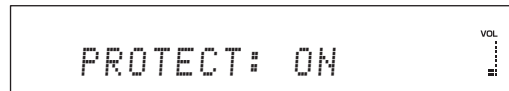
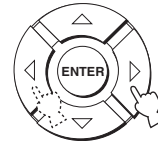

- Seleccione PROTECT: ON para activar la función de protección.
- Seleccione PROTECT: OFF para desactivar la función de protección.

5 Pulse STANDBY/ON en el mando a distancia para poner esta unidad en el modo de espera.

STANDBY/ON



El nuevo ajuste se activará cuando conecte la alimentación de esta unidad la próxima vez.

Ajuste MAX VOLUME

Puede ajustar el nivel de sonido máximo para que esta unidad no dé salida a un sonido que sobrepase ese nivel.

1 Repita los pasos 1 a 3 en “Utilización de los parámetros del sistema” en la página 88.

2 Ponga el selector del modo de operación en YSP.

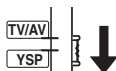

3 Pulse \triangle / ∇ para que “MAX VOLUME SET” desaparezca del visualizador del panel delantero.

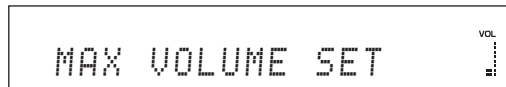
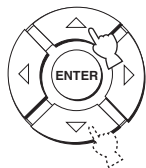

4 Pulse ENTER.

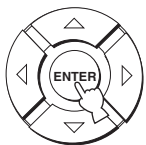

5 Pulse \triangleleft / \triangleright para ajustar el nivel de sonido máximo.

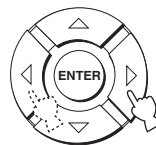

Margen de control: MAX, 99 a 01, MIN

Paso de control: 1

6 Pulse STANDBY/ON en el mando a distancia para poner esta unidad en el modo de espera.

STANDBY/ON



El nuevo ajuste para el nivel de sonido máximo se activará cuando conecte la alimentación de esta unidad la próxima vez.

Ajuste TURN ON VOLUME

Puede ajustar el nivel de sonido inicial para cuando se conecta la alimentación de esta unidad.

1 Repita los pasos 1 a 3 en “Utilización de los parámetros del sistema” en la página 88.

2 Ponga el selector del modo de operación en YSP.

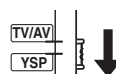

- 3** Pulse \triangle / ∇ para que "TURN ON VOLUME" desaparezca del visualizador del panel delantero.

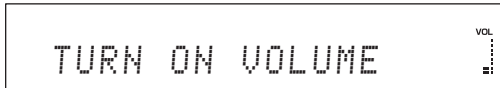
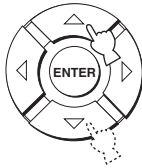

- 4** Pulse ENTER.

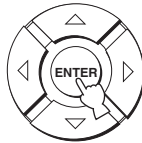

- 5** Pulse \triangleleft / \triangleright para ajustar el nivel de sonido inicial.

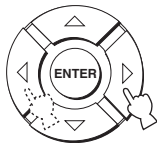

Margen de control: MAX, 99 a 01, OFF
Paso de control: 1

- 6** Pulse STANDBY/ON en el mando a distancia para poner esta unidad en el modo de espera.

STANDBY/ON



El nuevo ajuste para el nivel de sonido máximo se activará cuando conecte la alimentación de esta unidad la próxima vez.

Ajuste DEMO MODE

Puede hacer una prueba con la salida del haz sonoro de esta unidad para experimentar el haz sonoro.

- 1** Repita los pasos 1 a 3 en "Utilización de los parámetros del sistema" en la página 88.

- 2** Ponga el selector del modo de operación en YSP.

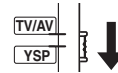

- 3** Pulse \triangle / ∇ para que "DEMO MODE" desaparezca del visualizador del panel delantero.

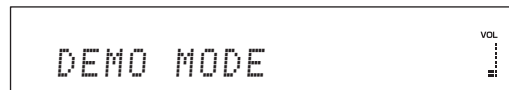
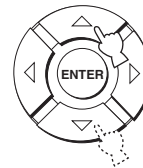

- 4** Pulse ENTER.

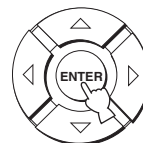

- 5 Pulse ◀ / ▶ para cambiar entre “DEMO: ON” y “DEMO: OFF”.

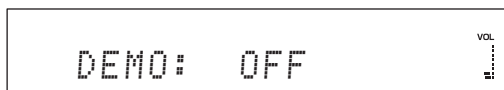
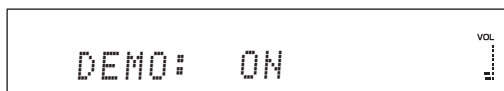
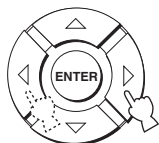

- Seleccione DEMO: ON para activar el modo de demostración.
- Seleccione DEMO: OFF para desactivar el modo de demostración.

- 6 Pulse STANDBY/ON en el mando a distancia para poner esta unidad en el modo de espera.

STANDBY/ON



El nuevo ajuste se activará cuando conecte la alimentación de esta unidad la próxima vez. Pulse ENTER mientras reproduce fuentes de sonido para probar el haz sonoro. El haz sonoro de salida cambia entre izquierda y derecha. Pulse de nuevo ENTER para detener el cambio.

Ajuste PANEL INPUT KEY

Puede desactivar el INPUT en el panel delantero cuando ajuste los parámetros del sistema.

- 1 Repita los pasos 1 a 3 en “Utilización de los parámetros del sistema” en la página 88.

- 2 Ponga el selector del modo de operación en YSP.



- 3 Pulse ▲ / ▼ para que “PANEL INPUT KEY” desaparezca del visualizador del panel delantero.



- 4 Pulse ENTER.

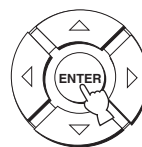

- 5 Pulse $\triangle / \triangleright$ para cambiar entre “P.INPUT: ON” y “P.INPUT: OFF”.

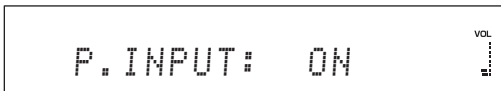
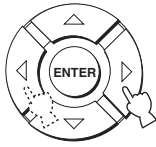

- Seleccione P.INPUT: ON para activar la tecla INPUT del panel delantero.
- Seleccione P.INPUT: OFF para desactivar la tecla INPUT del panel delantero. “F.PANEL KEY” se pone automáticamente en “ON”.

- 6 Pulse **STANDBY/ON** en el mando a distancia para poner esta unidad en el modo de espera.

STANDBY/ON



El nuevo ajuste se activará cuando conecte la alimentación de esta unidad la próxima vez.

Desactivación de las teclas del panel delantero

Puede desactivar las teclas del panel delantero excepto cuando ajuste los parámetros del sistema.

- 1 Repita los pasos 1 a 3 en “Utilización de los parámetros del sistema” en la página 88.
- 2 Ponga el selector del modo de operación en YSP.

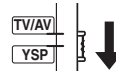

- 3 Pulse $\triangle / \triangleright$ para que “F.PANEL KEY” desaparezca del visualizador del panel delantero.

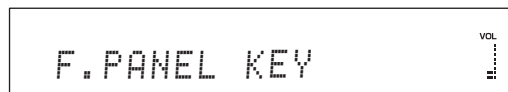
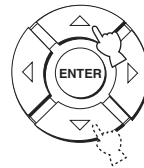

- 4 Pulse **ENTER**.

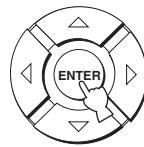

- 5 Pulse ◀ / ▶ para cambiar entre “F.PANEL: ON” y “F.PANEL: OFF”.

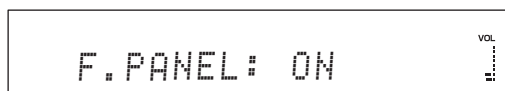
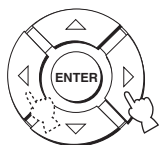

- Seleccione F.PANEL: ON para activar las teclas del panel delantero.
- Seleccione F.PANEL: OFF para desactivar las teclas del panel delantero. “P.INPUT” se pone automáticamente en “ON”.

- 6 Pulse STANDBY/ON en el mando a distancia para poner esta unidad en el modo de espera.

STANDBY/ON



El nuevo ajuste se activará cuando conecte la alimentación de esta unidad la próxima vez.

Ajuste FACTORY PRESET

Puede reponer todos los parámetros de esta unidad a sus valores de fábrica. Este procedimiento repone completamente TODOS los parámetros en SET MENU.

Nota

Después de realizar el procedimiento siguiente tendrá que ejecutar de nuevo AUTO SETUP para que se adapte a su ambiente del sonido surround.

- 1 Repita los pasos 1 a 3 en “Utilización de los parámetros del sistema” en la página 88.

- 2 Ponga el selector del modo de operación en YSP.

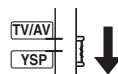

- 3 Pulse ▲ / ▼ para que “FACTORY PRESET” desaparezca del visualizador del panel delantero.



- 4 Pulse ENTER.

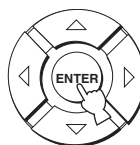

- 5** Pulse ◀ / ▶ para cambiar entre “PRESET: RESET” y “PRESET: CANCEL”.

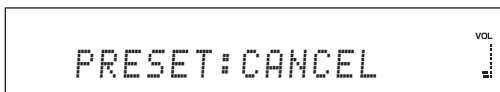
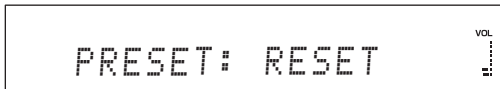
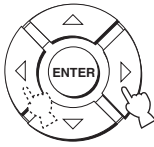

- Seleccione PRESET: RESET para reponer todos los ajustes actuales.
- Seleccione PRESET: CANCEL para cancelar el procedimiento de reposición.

- 6** Pulse **STANDBY/ON** en el mando a distancia para poner esta unidad en el modo de espera.

STANDBY/ON



El nuevo ajuste se activará cuando conecte la alimentación de esta unidad la próxima vez.

Funciones del mando a distancia

Además de controlar esta unidad, el mando a distancia también puede controlar otros componentes AV hechos por Yamaha y otros fabricantes. Para controlar otros componentes deberá preparar el mando a distancia con los códigos de mando a distancia apropiados y poner el selector del modo de operación en TV/AV para cambiar el área de control.

Nota

Dependiendo del componente AV externo que esté utilizando, tal vez no pueda controlarlo con el mando a distancia de esta unidad, aunque haya establecido un código de mando a distancia. En este caso, controle el componente con el mando a distancia suministrado.

Puesta de los códigos de mando a distancia

Poniendo los códigos de mando a distancia apropiados puede controlar otros componentes. Se pueden preparar códigos para cada área de entrada (DVD, AUX1, AUX2, STB y TV).

Para conocer una lista completa de los códigos de mando a distancia disponibles, consulte “Lista de códigos de mando a distancia” al final de este manual.

Indicador de transmisión

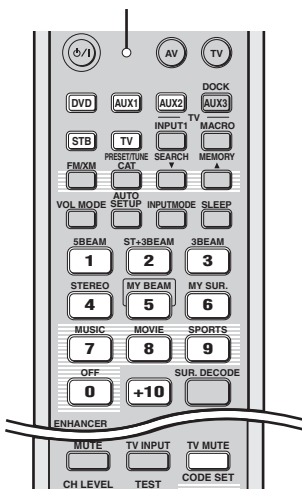

(Modelos de EE.UU. y Canadá)

1 Mantenga pulsado CODE SET y pulse uno de los botones selectores de entrada para seleccionar la fuente de entrada para la que va a poner el código de mando a distancia.

El indicador de transmisión parpadea dos veces y permanece encendido.

Vaya al paso 2 mientras mantiene pulsado CODE SET.

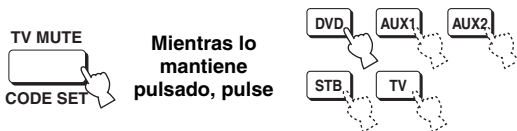

2 Pulse los botones numéricos para introducir el código de mando a distancia mientras mantiene pulsado CODE SET.

Ejemplo para poner un código: Yamaha
Área de entrada DVD

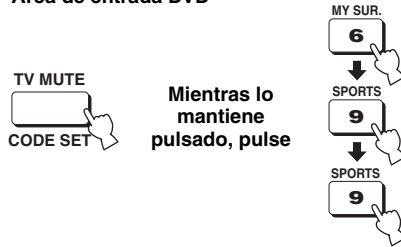

3 Consulte “Control de otros componentes” en la página 97 para controlar el componente externo utilizando el mando a distancia.

Si el componente externo funciona correctamente, el código de mando a distancia se ha puesto bien.

Si el componente externo no funciona correctamente, el código de mando a distancia puede que no sea correcto. Confirme que el código de mando a distancia es correcto. Vea la “Lista de códigos de mando a distancia” al final de este manual y empiece desde el paso 1.

Nota

Si el fabricante de su componente tiene más de un código, intente con cada uno de ellos hasta encontrar el correcto.

Si el mando a distancia se queda sin pilas más de dos minutos, o si las pilas agotadas quedan en su interior, el contenido de la memoria podrá borrarse. Cuando se borre la memoria, introduzca pilas nuevas y reponga los códigos del mando a distancia.

Cuando cambie las pilas, tenga cuidado para no pulsar ninguno de los botones del mando a distancia. Si lo hace se borrará el contenido de la memoria.

Control de otros componentes

■ Utilización de su TV

Ponga el selector del modo de operación en TV/AV, y pulse TV para seleccionar TV como fuente de entrada.

El área de control del mando a distancia cambia al modo de operación del TV.

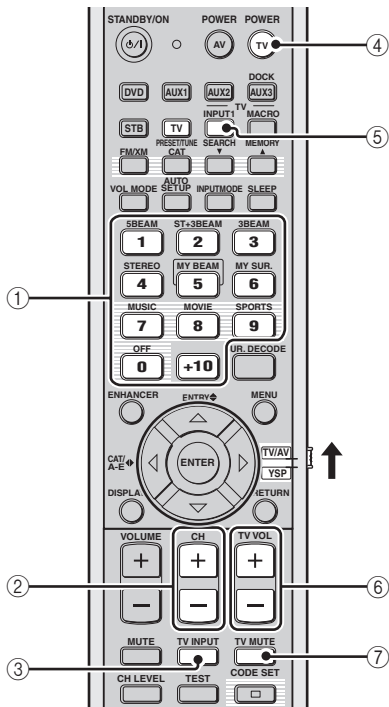

(Modelos de EE.UU. y Canadá)

① Botones numéricos

Selecciona un canal de TV para reproducirlo.

② CH +/-

Cambia entre los canales de TV disponibles.

③ TV INPUT

Cambia la fuente de entrada para su TV.

④ TV POWER

Conecta o desconecta la alimentación de su TV.

⑤ TV INPUT1

Selecciona la fuente de entrada de su TV.

⑥ TV VOL +/-

Ajusta el nivel de salida de audio de su TV.

⑦ TV MUTE

Silencia temporalmente la salida de audio de su TV.

■ **Utilización de su reproductor/grabadora DVD**

Ponga el selector del modo de operación en TV/AV, y pulse DVD para seleccionar DVD como fuente de entrada.

El área de control del mando a distancia cambia al modo de operación del DVD.

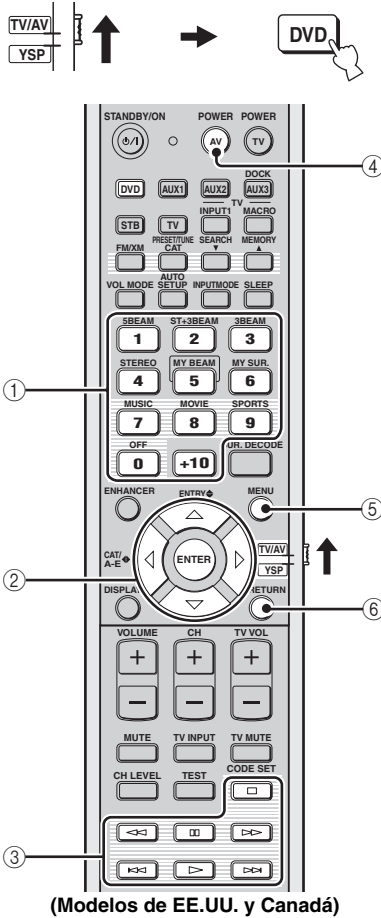

(Modelos de EE.UU. y Canadá)

① **Botones numéricos**

Introduzca números.

② **Botones del cursor** $\triangle / \nabla / \leftarrow / \rightarrow$, **ENTER**

Se utilizan para seleccionar elementos del menú DVD.

③ **Botones de control para reproductores DVD**

Controla su reproductor/grabadora DVD, como la reproducción y la parada.

④ **AV POWER**

Conecta o desconecta la alimentación de su reproductor/grabadora DVD.

⑤ **MENU**

Visualiza el menú DVD.

⑥ **RETURN**

Se utiliza para volver a la pantalla del menú DVD anterior o para salir del menú DVD.

■ **Utilización de su STB (Sintonizador CATV/Satélite)**

Ponga el selector del modo de operación en TV/AV, y pulse STB para seleccionar STB como fuente de entrada.

El área de control del mando a distancia cambia al modo de operación del STB.

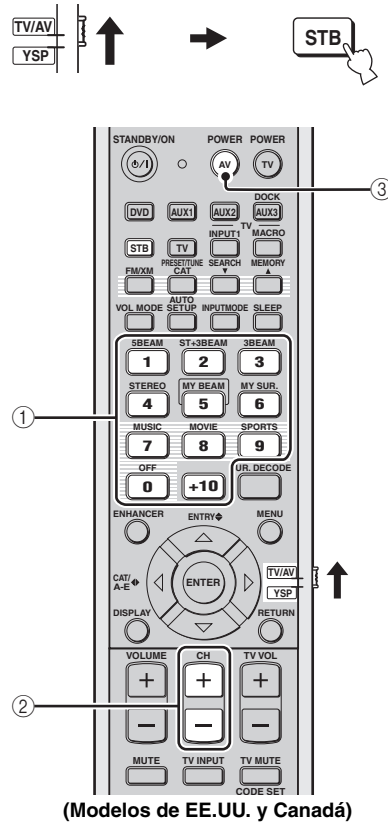

(Modelos de EE.UU. y Canadá)

① **Botones numéricos**

Introduzca números.

② **CH +/-**

Cambia entre los canales de STB disponibles.

③ **AV POWER**

Conecta o desconecta la alimentación de su STB.

■ Utilización de su videgrabadora

Ponga el selector del modo de operación en TV/AV, y pulse **AUX1** para seleccionar VCR como fuente de entrada.

El área de control del mando a distancia cambia al modo de operación AUX1.



El componente está disponible cuando su videgrabadora está conectada a los jacks AUX 1 AUDIO INPUT de esta unidad.

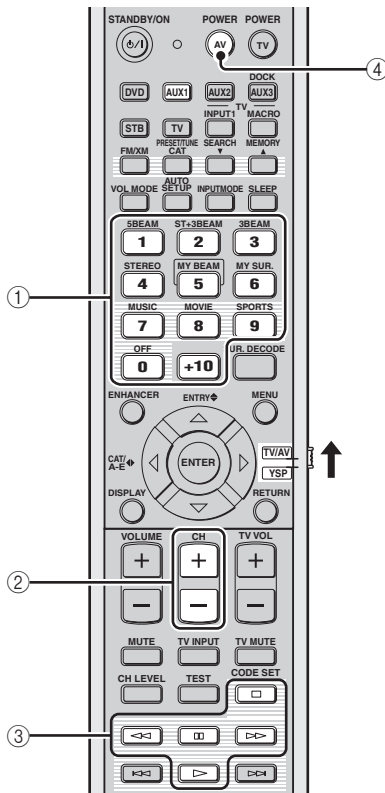

(Modelos de EE.UU. y Canadá)

① Botones numéricos

Introduzca números.

② CH +/-

Cambia entre los canales de videgrabadora disponibles.

③ Botones de control para videgrabadoras

Controla su videgrabadora, como la reproducción y la parada.

④ AV POWER

Conecta o desconecta la alimentación de su videgrabadora.

Utilización del macro de TV

La función macro de TV permite realizar una serie de operaciones pulsando un solo botón. Por ejemplo, cuando quiere reproducir un DVD, normalmente tiene que encender el componente, seleccionar DVD como fuente de entrada y pulsar el botón de reproducción para iniciar la reproducción. La función macro de TV le permite realizar todas estas operaciones pulsando simplemente el botón macro de DVD.

Notas

- Asegúrese de preparar el código de mando a distancia para su TV antes de ajustar los macros.
- Las formas de poner los macros cambian si su TV no tiene capacidad de sintonización.
- Si pulsa cualquier botón de control del mando a distancia que no sea uno de los usados para poner los macros mientras ajusta macros, el procedimiento de ajuste se cancelará automáticamente.
- Si se tarda más de 10 segundos en los pasos 2 y 3, el procedimiento de ajuste se cancelará automáticamente. En este caso, repita desde el paso 1.

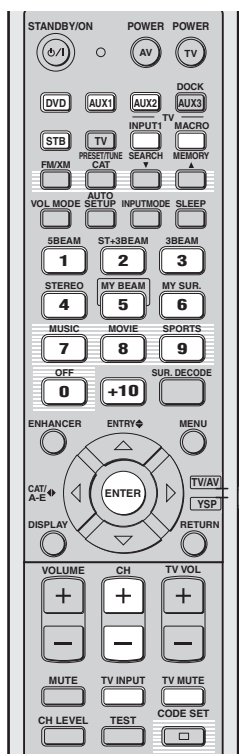

(Modelos de EE.UU. y Canadá)

■ Ajuste de macros para TV con capacidad de sintonización

- 1 Mantenga pulsado CODE SET y pulse uno de los botones selectores de entrada para seleccionar la fuente de entrada para la que va a poner los macros.**

Vaya al paso 2 mientras mantiene pulsado CODE SET.

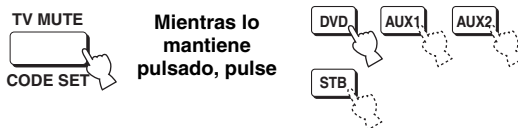

- 2 Pulse MACRO mientras mantiene pulsado CODE SET.**

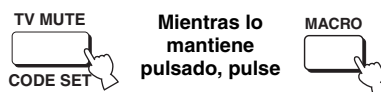

- 3 Pulse CH +/- o los botones numéricos para seleccionar el canal de TV.**

Compruebe que la pantalla del TV cambie a la pantalla del sintonizador.

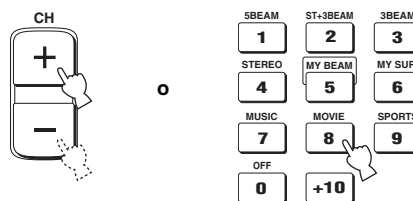

- 4 Pulse repetidamente TV INPUT hasta que la pantalla cambie a la visualización de la fuente de entrada seleccionada en el paso 1.**



- 5 Pulse ENTER para confirmar el ajuste macro.**

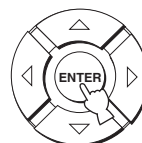

■ Ajuste de macros para TV sin capacidad de sintonización

- 1 Mantenga pulsado **CODE SET** y pulse uno de los botones selectores de entrada para seleccionar la fuente de entrada para la que va a poner los macros.

Vaya al paso 2 mientras mantiene pulsado **CODE SET**.

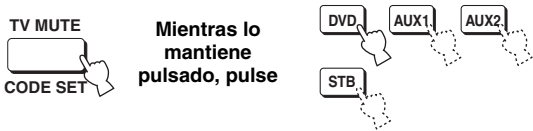

- 2 Pulse **MACRO** mientras mantiene pulsado **CODE SET**.

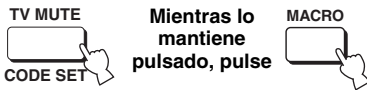

- 3 Pulse **INPUT1**.

Compruebe que la pantalla del TV cambie a la pantalla de entrada 1.



- 4 Pulse repetidamente **TV INPUT** hasta que la pantalla cambie a la visualización de la fuente de entrada seleccionada en el paso 1.



- 5 Pulse **ENTER** para confirmar el ajuste.

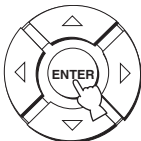

■ Utilización de macros

Mantenga pulsado uno de los botones selectores de entrada durante unos dos segundos para seleccionar la fuente de entrada con la que va a utilizar los macros.

La entrada de TV cambia al mismo tiempo que cambia el modo de entrada.

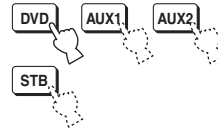

■ Cancelación de macros

- 1 Mantenga pulsado **CODE SET** y pulse uno de los botones selectores de entrada para seleccionar la fuente de entrada cuyos macros va a cancelar.

Vaya al paso 2 mientras mantiene pulsado **CODE SET**.

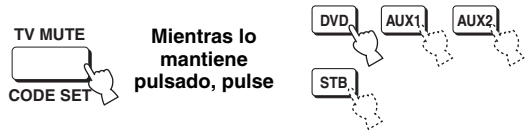

- 2 Pulse **MACRO** mientras mantiene pulsado **CODE SET**.

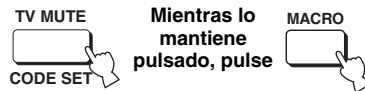

- 3 Pulse **ENTER** para cancelar los macros.

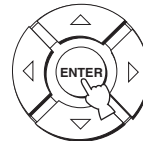

Solución de problemas

Consulte la tabla de abajo cuando esta unidad no funcione correctamente. Si el problema que usted tiene no está en la lista de abajo o las instrucciones de abajo no sirven de ayuda, ponga esta unidad en el modo de espera, desconecte el cable de alimentación de CA y póngase en contacto con el centro de servicio o concesionario Yamaha autorizado.

■ Generalidades

Problema	Causa	Remedio	Vea la página
Esta unidad no se enciende cuando se pulsa STANDBY/ON, o entra en el modo de espera poco después de conectarse la alimentación.	El cable de alimentación de CA no está firmemente conectado a la toma de CA de la pared.	Conecte firmemente el cable de alimentación de CA a la toma de CA de la pared.	29
	Esta unidad ha sido expuesta a una descarga eléctrica externa intensa (rayo o electricidad estática intensa).	Ponga esta unidad en el modo de espera, desconecte el cable de alimentación, vuelva a conectarlo después de 30 segundos y utilice normalmente la unidad.	—
Esta unidad se pone repentinamente en el modo de espera.	La temperatura interna aumenta demasiado y se activa el circuito protector contra recalentamiento.	Espere una hora aproximadamente a que se enfríe la unidad y vuelva a encenderla.	—
	El temporizador para dormir ha apagado la unidad.	Conecte la alimentación y reproduzca de nuevo la fuente.	—
No hay sonido.	Conexiones de los cables de entrada o salida mal hechas.	Conecte correctamente los cables. Si el problema persiste, los cables podrán estar defectuosos.	19
	No se ha seleccionado una fuente de entrada apropiada.	Seleccione una fuente de entrada apropiada con INPUT o los botones selectores de entrada.	45
	El volumen está bajo.	Suba el volumen.	47
	El sonido está silenciado.	Pulse MUTE o VOLUME +/- para reanudar la salida de audio y luego ajuste el volumen.	47
	Esta unidad está recibiendo de un componente fuente señales que no puede reproducir (por ejemplo, señales PCM con una frecuencia de muestreo de más de 96 kHz).	Reproduzca una fuente cuyas señales pueda reproducir esta unidad.	—
		Cambie los ajustes del sistema del componente fuente.	—
	Los componentes HDMI conectados a esta unidad no soportan las normas de protección contra la copia HDCP.	Conecte componentes HDMI que soporten las normas de protección contra la copia HDCP.	20
SUPPORT AUDIO se pone en OTHER y las señales de audio HDMI no se reproducen en esta unidad.	Ponga SUPPORT AUDIO en YSP-3000 en MANUAL SETUP.	82	
El sonido se apaga repentinamente.	El temporizador para dormir ha apagado esta unidad.	Conecte la alimentación y reproduzca de nuevo la fuente.	—
	El sonido está silenciado.	Pulse MUTE o VOLUME +/- para reanudar la salida de audio y luego ajuste el volumen.	47
No hay sonido de los canales de efectos.	Está reproduciendo la fuente o programa en el modo estéreo de 2 canales o en el modo My Beam..	Pulse uno de los botones de modo de haz en el mando a distancia para seleccionar un modo de reproducción de múltiples canales y luego pruebe a reproducir la fuente o programa una vez más.	54
No hay sonido del canal central.	El nivel de salida del canal central está ajustado al mínimo.	Suba el nivel del canal central.	84
No hay sonido de los canales surround.	El nivel de salida de los canales surround está ajustado al mínimo.	Suba el nivel de salida de los canales surround.	84

Problema	Causa	Remedio	Vea la página
No hay sonido del altavoz de subgraves.	BASS OUT en SUBWOOFER SET est-puesto en FRONT.	Seleccione SWFR.	78
	La fuente no contiene señales de graves bajos.		
Sonido grave distorsionado o demasiado bajo.	CROSS OVER en SUBWOOFER SET está mal puesto.	Ajuste CROSS OVER correctamente.	78
	Está seleccionado uno de los realzadores de escucha nocturna.	Desactive los realzadores de escucha nocturna.	67
Sonido grave excesivo.	TruBass está actualmente activado.	Apague TruBass.	79
	El nivel del volumen del altavoz de subgraves está demasiado alto.	Baje el volumen del altavoz de subgraves.	—
Los efectos del sonido surround no son consistentes.	La habitación de escucha tiene una forma irregular.	Instale esta unidad en una habitación cuadrada o rectangular.	—
	No hay pared en el camino del haz sonoro.	Ponga un objeto plano, como un tablero, en el camino del haz sonoro.	—
Las fuentes Dolby Digital o DTS no se pueden reproducir. (El indicador Dolby Digital o DTS no se enciende en el visualizador del panel delantero.)	El componente conectado no está ajustado para dar salida a las señales digitales Dolby Digital o DTS.	Haga el ajuste apropiado siguiendo las instrucciones de su componente.	—
	El modo de entrada se pone en ANALOG.	Ponga el modo de entrada en AUTO.	87
Hay interferencia de ruido cuando un altavoz de subgraves no está conectado a esta unidad.	El circuito de protección estaba funcionando porque una fuente con graves intensos estaba siendo reproducida.	Baje el nivel del sonido.	47
		Seleccione SWFR para BASS OUT.	78
		Conecte un altavoz de subgraves y haga los ajustes para SUBWOOFER SET.	78
Los sonidos de baja frecuencia están distorsionados.	CROSS OVER en SUBWOOFER SET está mal puesto.	Ajuste CROSS OVER correctamente.	78
No aparece la visualización en pantalla.	El cable de vídeo OSD con clavijas está mal conectado.	Conecte correctamente el cable.	22
Esta unidad no funciona correctamente.	El microprocesador interno ha sido dañado por una descarga eléctrica externa (rayo o electricidad estática excesiva) o por una alimentación de baja tensión.	Desconecte el cable de CA de la toma de corriente y vuelva a conectarlo después de 30 segundos.	—
No se oye sonido del TV conectado a través de HDMI.	El TV no acepta señales de audio de múltiples canales.	Convierta las señales de audio de múltiples canales en señales de audio de 2 canales en el componente fuente como, por ejemplo, un reproductor DVD.	—
	“SUPPORT AUDIO” está en “YSP-3000”.	Ponga “SUPPORT AUDIO” en “OTHER”.	82
Hay interferencia de ruido procedente de un equipo digital o de alta frecuencia.	Esta unidad está demasiado cerca de un equipo digital o de alta frecuencia.	Separe más esta unidad de ese equipo.	—
Esta unidad no da salida correctamente a los sonidos de efectos.	La fuente original incluye efectos surround.	Desactive los ajustes de efectos surround de esta unidad.	—
La función de autoajuste My Beam no se activa.	La habitación de escucha tiene demasiado ruido.	Mantenga la habitación de escucha tan silenciosa como sea posible.	—
		Pruebe con la función de ajuste manual.	62
	La reflectividad del sonido de la habitación de escucha es demasiada.	Ponga REFLECTING en HI ECHO.	79
	El mando a distancia puede estar siendo manejado fuera de su alcance de control.	El mando a distancia funciona dentro de una distancia de 6 m y sin exceder un ángulo de 45 grados a partir del eje central del panel delantero.	30
La función no funciona correctamente debido a las condiciones de los componentes conectados.	Seleccione My Beam e inténtelo de nuevo.	61	

■ Mando a distancia

Problema	Causa	Remedio	Vea la página
El mando a distancia no funciona o funciona mal.	Distancia o ángulo equivocados.	El mando a distancia funciona dentro de una distancia de 6 m y sin exceder un ángulo de 45 grados a partir del eje central del panel delantero.	30
	La luz solar directa o de otras luces (lámpara fluorescente tipo inversor, etc.) cae directamente sobre el sensor de mando a distancia de esta unidad.	Cambie la posición de esta unidad.	—
	Las pilas están casi agotadas.	Cambie todas las pilas.	30
No pueden controlar componentes externos con el mando a distancia de esta unidad.	El componente externo que quiere utilizar no está seleccionado como fuente de entrada.	Pulse INPUT en el panel delantero o los botones selectores de entrada en el mando a distancia para seleccionar el componente externo que quiera utilizar.	45
	El código de mando a distancia no se puso correctamente.	Ponga correctamente el código de mando a distancia o pruebe con otro código para el mismo fabricante utilizando la "Lista de códigos de mando a distancia" al final de este manual.	96
	Aunque el código de mando a distancia se ponga correctamente, habrá algunos modelos que no respondan al mando a distancia.	Utilice el mando a distancia suministrado con el componente externo.	—
Los botones del cursor no sirven durante la operación SET MENU.	El selector del modo de operación se puso sin querer en TV/AV.	Ponga el selector del modo de operación en YSP.	—
No puede utilizar la función de autoajuste My Beam.	Distancia o ángulo equivocados.	El mando a distancia funciona dentro de una distancia de 6 m y sin exceder un ángulo de 45 grados a partir del eje central del panel delantero.	30

■ HDMI

Mensaje de error	Causa	Remedio	Vea la página
Device Error	El número de componentes HDMI conectados sobrepasa el límite.	Reduzca el número de componentes HDMI conectados.	—
HDCP Error	Ha fallado la autenticación HDCP.	Compruebe que los componentes HDMI conectados soporten las normas de protección contra la copia HDCP.	—

■ Sintonizador de FM

Problema	Causa	Remedio	Vea la página
La recepción estéreo por FM tiene ruido.	Las características de las emisiones estéreo de FM pueden causar este problema cuando el transmisor está muy lejos o la entrada de la antena es mala.	Verifique las conexiones de la antena.	29
		Intente utilizar una antena de FM direccional de alta calidad.	—
		Utilice el método de sintonización manual.	49
Hay distorsión y no se puede obtener una buena recepción a pesar de utilizar una buena antena de FM.	Hay interferencia de trayectorias múltiples.	Ajuste la posición de la antena para eliminar la interferencia de trayectorias múltiples.	—
La emisora deseada no se puede sintonizar con el método de sintonización automática.	La señal es demasiado débil.	Utilice una antena de FM direccional de alta calidad.	—
		Utilice el método de sintonización manual.	49
Las emisoras presintonizadas previamente no se pueden volver a sintonizar.	La unidad ha estado desconectada durante mucho tiempo.	Presintonice de nuevo las emisoras.	50

■ Dolby Digital

Dolby Digital es un sistema de sonido surround digital que le proporciona un sonido de múltiples canales completamente independiente. Con 3 canales delanteros (izquierdo, central y derecho) y 2 canales surround estéreo, Dolby Digital proporciona 5 canales de audio de gama completa. Con un canal adicional especial para efectos graves, llamado LFE (efecto de baja frecuencia), el sistema tiene un total de 5.1 canales (LFE se cuenta como canal 0.1). Utilizando estéreo de 2 canales para los canales surround, es posible obtener efectos de sonido en movimiento y ambientes de sonido surround más precisos que con Dolby Surround. La amplia gama dinámica (desde el volumen máximo al mínimo) reproducida por los 5 canales de gama completa y la orientación precisa del sonido generada mediante procesamiento de sonido digital proporcionan al oyente una sensación y realismo nunca antes logrados.

Con esta unidad, cualquier ambiente de sonido desde mono hasta la configuración de 5.1 canales se puede seleccionar libremente para disfrutar de él.

■ Dolby Pro Logic II

Dolby Pro Logic II es una técnica mejorada utilizada para decodificar grandes cantidades de software Dolby Surround existente. Esta nueva tecnología permite realizar una reproducción discreta de 5 canales con 2 canales delanteros derecho e izquierdo, 1 canal central y 2 canales surround derecho e izquierdo (en lugar de 1 solo canal surround para la tecnología Pro Logic convencional). Los modos Music y Game también se encuentran disponibles para fuentes de 2 canales, además del modo Movie.

■ Dolby Surround

Dolby Surround utiliza un sistema de grabación analógica de 4 canales para reproducir efectos de sonido reales y dinámicos: 2 canales delanteros derecho e izquierdo (estéreo), un canal central para el diálogo (mono) y un canal surround para efectos especiales (mono). El canal surround reproduce el sonido dentro de una gama de frecuencias estrecha.

Dolby Surround se utiliza ampliamente con casi todas las cintas de vídeo y discos láser, y también en muchas emisiones de TV y TV por cable. El decodificador Dolby Pro Logic incorporado en esta unidad emplea un sistema de procesamiento digital de señales que estabiliza automáticamente el volumen de cada canal para realzar los efectos y direccionalidad del sonido.

■ DTS Digital Surround

DTS digital surround fue desarrollado para reemplazar las pistas de sonido analógico de las películas por pistas de sonido digital de 6 canales, y actualmente está ganando una gran popularidad en los cines de todo el mundo. DTS, Inc. ha desarrollado un sistema de cine para casa con el que usted puede disfrutar de la profundidad del sonido y la representación espacial natural de surround digital DTS en su propia casa. Este sistema produce un sonido de 6 canales prácticamente sin distorsión (técnicamente, un canal derecho, uno izquierdo y uno central, 2 canales surround y un LFE canal 0.1 como canal de subgraves, para un total de 5,1 canales). La unidad incorpora un decodificador DTS-ES que permite reproducir 6.1 canales agregando el canal surround trasero al formato de 5.1 canales existente.

■ DTS Neo:6

Neo:6 decodifica las fuentes de 2 canales convencionales para reproducir 6 canales empleando un decodificador específico. Permite reproducir los canales de gama completa con una separación mas alta, como en la reproducción de señal discreta digital. Hay dos modos disponibles: Modo Music para reproducir fuentes de música y modo Cinema para películas.

■ EUPHONY

Euphony es un sistema revolucionario de reproducción de campo sonoro que incorpora las tecnologías de sonido más modernas desarrolladas bajo el concepto de la reproducción de un sonido hermoso. Éste puede reproducir sonido surround optimizado sin depender del número de canales de entrada, el número de altavoces (dos o más) o las dimensiones de los mismos. Además dispone de la función de localización central estable. También puede reproducir el sonido surround en altavoces con sonido natural y localización “fuera de la cabeza” para que el oyente sienta un sonido expandido y no se cansa, incluso cuando escuche la música de una película durante mucho tiempo.

■ HDMI

HDMI (Interfaz multimedia de alta definición) es la primera interfaz de audio/vídeo completamente digital y sin compresión que está soportada por la industria. Proporcionando una interfaz entre cualquier fuente (receptor digital multimedia o receptor A/V) y un monitor de audio/vídeo (televisor digital), HDMI soporta vídeo estándar, realzado o de alta definición, así como también audio digital multicanal usando un solo cable. HDMI transmite todas las normas de ATSC HDTV, y soporta el audio digital de 8 canales, con ancho de banda de sobra para acomodar futuras mejoras y requerimientos. Cuando se usa en combinación con HDCP (protección de contenido digital de ancho de banda alto), HDMI proporciona una interfaz de audio/vídeo segura que cumple con los requisitos de seguridad de los proveedores de contenido y operadores de sistemas. Para tener más información de HDMI, visite el sitio Web de HDMI en “<http://www.hdmi.org/>”.

■ Canal LFE 0.1

Este canal es para reproducir las señales de graves bajos. La gama de frecuencias para este canal es de 20 Hz a 120 Hz. Este canal se cuenta como 0.1 porque sólo impone una gama de frecuencia baja a la gama completa reproducida por los otros 5/6 canales en un sistema de 5.1/6.1 canales Dolby Digital o DTS.

■ Neural Surround

Neural Surround™ representa el avance más reciente en tecnología surround, y ha sido adoptado por XM Satellite Radio para emitir por radio digital las grabaciones surround y los acontecimientos en directo en sonido surround. Neural Surround™ emplea el procesamiento del dominio de frecuencia psicoacústica que permite ofrecer una etapa de sonido más detallada con una separación de canales y una localización de los efectos de audio muy superiores.

■ PCM (Lineal PCM)

Lineal PCM es un formato de señal bajo el cual una señal de audio analógico se digitaliza, se graba y se transmite sin utilizar ninguna compresión. Esto se utiliza como un método de grabación de CDs y DVD audio. El sistema PCM utiliza una técnica para muestrear el tamaño de la señal analógica por unidades de tiempo muy pequeñas. Significando modulación por codificación de impulsos, la señal analógica se codifica como impulsos y luego se modula para la grabación.

■ SRS TruBass

SRS TruBass es una tecnología de mejora de graves psicoacústica desarrollada por SRS Labs, Inc. para sistemas de altavoces y auriculares que ofrecen graves de hasta una octava por debajo de la capacidad física del excitador del altavoz. La tecnología SRS TruBass aprovecha la tendencia espontánea del oído humano para inferir datos de audio de gama baja en presencia de señales armónicas de la frecuencia más alta. Por consiguiente, nuestros oídos pueden oír el sonido de gama baja original que el sistema de altavoces no puede reproducir.

Índice alfabético

■ Números

3 Beam	55
5 Beam	54

■ A

Abrazadera de cable	20
Alimentación	31
AUTO SETUP (IntelliBeam)	35

■ B

BEAM MENU	74
-----------------	----

■ C

Cable de alimentación de CA	29
Cable de audio con clavijas	20
Cable de audio digital con clavijas	20
Cable de vídeo OSD con clavijas	20
Cable HDMI	20
Cable óptico	20
Canal LFE 0.1	106
CINEMA DSP	64
Código de mando a distancia	96

■ D

DEMO MODE	91
DISPLAY MENU	83
Dolby Digital	56
Dolby Pro Logic	56
Dolby Pro Logic II	56
DTS	56
DTS Neo: 6	56
DVD de demostración	6

■ E

EUPHONY	105
---------------	-----

■ F

FACTORY PRESET	94
Fiadores	18

■ G

Gama dinámica	79
---------------------	----

■ H

HDMI	20
------------	----

■ I

IntelliBeam	35
-------------------	----

■ M

Macro de TV	100
Mando a distancia	10
MANUAL SETUP	72
MEMORY	42
Micrófono IntelliBeam	36
Modo de haces	54, 60, 61
Modo de igualación del volumen del TV	67
Modo de volumen	67
Modo del realzador de escucha nocturna	67
Modo surround	56
My Beam	61

■ P

Panel delantero	7
Panel trasero	9
Parámetro del sistema	88
PCM	106
Pilas	30
Programa de campo sonoro	63
Programa de deportes	64
Programa de películas	64
Programa de música	64

■ S

Sensor de mando a distancia	30
SET MENU	32
Sonido estéreo	60
Sonido surround	54
SOUND MENU	78
Soporte de cartón para micrófono	37
Stereo plus 3 Beam	55

■ T

Temporizador para dormir	68
Tono de prueba	84
TruBass	79

■ V

Visualización en pantalla (OSD)	32
Visualizador del panel delantero	8
Volumen	47

Especificaciones

SECCIÓN DE AMPLIFICADOR

- Potencia de salida máxima (JEITA)
 - 2 W (1 kHz, THD de 10%, 4 Ω) \times 21
 - 20 W (100 Hz, THD de 10%, 4 Ω) \times 2

SECCIÓN DE ALTAVOCES

- Excitador
 - Altavoces de diámetro pequeño
 - Cono de 4 cm, tipo de blindaje magnético \times 21
 - Altavoces de graves
 - Cono de 10 cm, tipo de blindaje magnético \times 2
- Respuesta de frecuencia 60 Hz a 20 kHz
(-10 dB, modo estéreo)

CONEXIONES

- Jacks de entrada
 - TV/STB, AUX 1 AUDIO IN (1 V, 32 k Ω)
 - 2 pares (Analógica)
 - TV/STB, AUX 1 OPTICAL DIGITAL IN 2 (Digital óptica)
 - DVD, AUX 2 COAXIAL DIGITAL IN 2 (Digital coaxial)
 - AUX 1, DVD HDMI IN 2
 - AUX 3 1
- Jacks de salida
 - SUBWOOFER OUT (1,5 V, menos de 120 Hz) 1 (Altavoz de subgraves)
 - VIDEO OUT (1 V_{p-p}, 75 Ω) 1 (OSD)
 - HDMI OUT 1
- Jack de conexión del sistema
 - INTELLIBEAM MIC 1 (Entrada de micrófono)

SECCIÓN DE FM

- Gama de sintonización
 - [Modelos de EE.UU. y Canadá] 87,5 a 107,9 MHz
 - [Modelo de Asia] 87,5/87,50 a 108,0/108,00 MHz
 - [Otros modelos] 87,50 a 108,00 MHz

GENERALIDADES

- Alimentación
 - [Modelos de EE.UU. y Canadá] CA 120 V, 60 Hz
 - [Modelo de Australia] CA 220–240 V, 50/60 Hz
 - [Modelos del R.U. y Europa] CA 220–240 V, 50/60 Hz
 - [Modelo de Corea] CA 220–240 V, 50/60 Hz
 - [Modelo General] CA 110–120 V, 50/60 Hz
 - [Modelo de Asia] CA 220–240 V, 50/60 Hz
- Consumo de alimentación 32 W
- Consumo de alimentación en espera 0,5 W o menos
- Dimensiones (An x Al x Prof) 800 \times 155 \times 152 mm
- Peso 11,5 kg

* Las especificaciones están sujetas a cambios sin previo aviso.

La interfaz HDMI de esta unidad se basa en la norma siguiente:

- HDCP (High-bandwidth Digital Content Protection System) con licencia de Digital Content Protection, LLC.

注意：在操作本机之前请阅读此部分。

- 1 要确保最好的性能，请仔细阅读此手册。请将它保存在安全的地方以备将来参考。
- 2 请将本音响系统安装在通风良好、凉爽、干燥、清洁的地方。上（下）空间不小于 5 厘米，还要远离直射阳光、热源、振动、灰尘、潮湿和 / 或寒冷。
- 3 请将本机远离其它电子设备，马达或变压器以避免嗡嗡声。
- 4 请勿使本机经受过从冷到热的突然温度改变，勿将本机放置于高湿度的环境中（例如有加湿器的房间）以防止本机内部发生结露，否则可能导致触电，火灾，损害本机，或人体伤害。
- 5 请避免在外部物体可能落入本机的地方或本机可能遭遇液体滴落或飞溅的地方安装本机。在本机的顶部，请勿放置：
 - 其它组件机，因为它们可能对本机表面造成损坏或者导致变色。
 - 燃烧物体（例如蜡烛），因为它们可能导致火灾，对本机造成损害或造成人体伤害。
 - 内部装有液体的容器，因为它们可能会摔落并且液体可能引起用户触电并且会损坏本机。
- 6 为了不阻断热量散发，请勿使用报纸，桌布，窗帘等遮盖本机。如果本机内的温度升高，可能会引起火灾，损坏本机或导致人体伤害。
- 7 在所有的连接完成之前请勿将本机插头插入墙上插座。
- 8 请勿上下倒置操作本机。它可能过热，并极有可能导致损坏。
- 9 请勿在开关，旋钮或导线上用力。
- 10 当将电源线从墙上插座断开时，请抓住插头；请勿拖拉导线。
- 11 请勿使用化学溶剂清洁本机；这可能损坏机壳涂层。请使用洁净的干布。
- 12 只能使用本机规定的电压。在本机上使用比规定值高的电压是危险的并可能导致火灾，损坏本机或造成人体伤害。Yamaha 将不对由于在本机上使用非规定电压而造成的任何损害负责。
- 13 为了防止闪电造成的损害，在闪电打雷时，请将插头从墙上的电源插座或本机拔出。
- 14 请勿尝试修改或修理本机。当需要任何维修时请联系专业 Yamaha 维修人员。不能以任何理由打开机壳。
- 15 当准备长时间（例如休假）不使用本机时，请将 AC 电源线从墙上插座断开。
- 16 对通常的操作错误，在断定本机出故障之前，请务必先阅读“故障排除”一节。
- 17 在搬动本机之前，请按 STANDBY/ON 以将本机设置为待机模式，并将 AC 电源插头从墙上插座断开。
- 18 如果环境温度剧烈变化，就可能形成结露。从插座上拔下电源插头，将本机搁置一旁。
- 19 长时间使用本机后，本机可能变热。将电源关闭，将本机搁置冷却。
- 20 将本机靠近电源插座安装以便电源的接插。
- 21 电池不能置于高热环境，比如火或直射日光等。

警告

要减少火灾或触电的危险，请勿将本机暴露于雨中或湿气中。

警告

本机的电源线必须通过接地保护连接到主插座。

即使本机自身被 STANDBY/ON 开关关闭，只要本机还与电源插座连接，它就未从 AC 电源断开。此状态被称为待机模式。在此模式下，本机被设定为仅消耗非常小量的电力。

注意

如果电池更换不正确，也许有爆炸的危险。请更换相同的或等效的电池。

注意

使用此处指定外的控制或调节以及进行指定外的操作都有可能引起有害的辐射暴露。

目录

前言

概述	2
特性	3
使用本说明书	5
提供的配件	6
控制按钮和功能	7
前部面板	7
前部面板显示器	8
后部面板	9
遥控器 (欧洲, 澳大利亚, 亚洲和韩国型号)	10
遥控器 (美国和加拿大型号)	13

准备

安装	16
在安装本机之前	16
安装本机	16
连接	19
连接装置之前	20
使用 HDMI 缆线连接	21
连接 TV	22
连接 DVD 播放机 / 录像机	23
连接数码卫星调谐器或有线电视调谐器	24
连接数码广播调谐器	25
连接便携式音频播放机	26
连接其他外部装置	27
连接超低音扬声器	28
连接 FM 天线	29
关于 IR IN 端子 (仅限美国和加拿大型号)	29
连接交流电源线	29

设置

开始	30
安装遥控器电池	30
遥控器的操作范围	30
打开本机或将其设置为待机模式	31
使用 SET MENU	32
显示 OSD (在屏显示)	32
流程图 SET MENU	33
改变 OSD 语言	34
AUTO SETUP (IntelliBeam)	35
流程图 AUTO SETUP	35
安装 IntelliBeam 麦克风	36
使用 AUTO SETUP(IntelliBeam)	37
使用系统记忆	42
系统记忆的方便利用	42
保存设置	42
装载设置	43

基本操作

播放	45
选择输入源	45
播放音源	46
调节音量	47
FM 调谐	48
FM 控制按钮和功能	48
自动调谐	49

手动调谐	49
自动预设调谐	50
手动预设调谐	51
选择预设电台	52
显示无线电数据系统信息 (仅限于欧洲型号)	52
享受环绕声音响	54
5 Beam	54
Stereo plus 3 Beam	55
3 Beam	55
My Surround	55
以环绕声方式享受 2 声道音源	57
以环绕声享受电视	58
调节环绕声模式参数	59
享受立体声音响	60
2 声道立体声播放	60
5 声道立体声播放	60
清晰播放声音 (My Beam)	61
使用自动调节功能	61
使用手动调节功能	62
使用声场程序	63
CINEMA DSP 程序	64
使用音乐增强器	66
使用音量模式 (深夜收听模式 / 电视音量均等模式)	67
使用睡眠定时器	68
显示输入源的信息	70
使用 HDMI 控制功能	71

高级操作

MANUAL SETUP	72
使用 MANUAL SETUP	73
BEAM MENU	74
SOUND MENU	78
INPUT MENU	80
DISPLAY MENU	83
调节音频平衡	84
使用测试音调	84
使用正在播放的音频输出	85
选择输入模式	87
调节系统参数	88
使用系统参数	88
设置 MEMORY PROTECT	89
设置 MAX VOLUME	90
设置 TURN ON VOLUME	90
设置 DEMO MODE	91
设置 PANEL INPUT KEY	92
禁止前面板按钮	93
设置 FACTORY PRESET	94
遥控器功能	96
设置遥控器代码	96
控制其它装置	97
使用电视机宏	100

补充信息

故障排除	102
术语	105
索引	107
规格	108

遥控器代码列表	i
---------	---

概述

普遍认为，为了在家里可以充分享受到环绕声的优越性，就必须忍受多个扬声器的接线和装配的麻烦，因为只有这样，才能期望在您的听音室能够体验到与在电影院体验到的完全相同的环绕声音响。

Yamaha YSP-3000 Digital Sound Projector 要挑战这种偏见，既摒弃复杂的扬声器设置和麻烦的相关接线，而充分享受多声道环绕声音响。

这一苗条的装置，废除了复杂的接线和装配的麻烦，不但易于设置，而且能够再现强有力的环绕声音响，这主要得益于其内置的 2 个低音扬声器和 21 个全范围小扬声器。

您可以细调本机的参数来独立控制各个声束的时间延迟，从而使得从各个方向到达收听位置的音响具有高取向性。

YSP-3000 投射的声束信息包含前方右 (R)，前方左 (L)，环绕声右 (SR) 和环绕声左 (SL) 扬声器位置，通过听音室墙壁的反射，然后到达实际的听音位置。再加上中央 (C) 声束，本 Digital Sound Projector 创造出逼真的 5.1 声道环绕声，使您感觉到就像是在房间里实际上有多个扬声器一样。

休息一会儿，享受一下这个简便易行的真实的音响体验，但却是充满时尚的 Digital Sound Projector 吧。

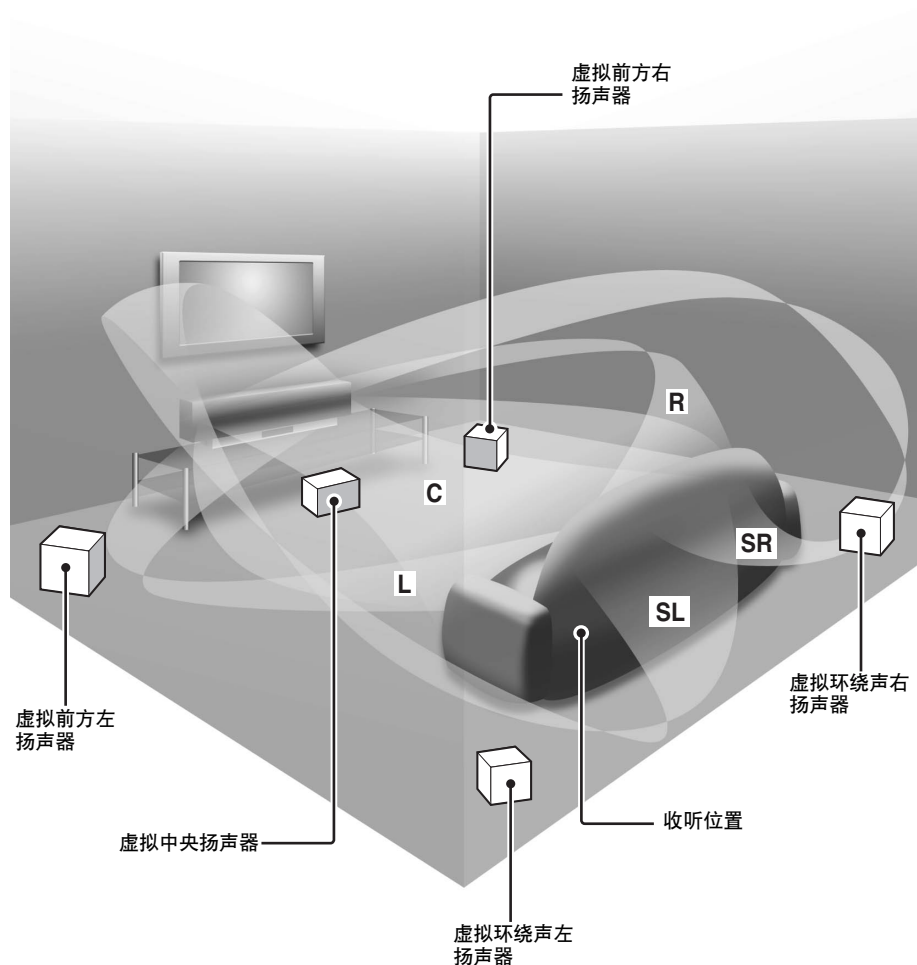

Digital Sound Projector™

Digital Sound Projector 技术使得用一台简单的机器就可以控制和驾驭多声道音响，并使其产生多声道环绕声音响，但是却免除了扬声器装配的麻烦和传统的环绕声系统的缆线连接的繁琐。本机还使用多种声束模式，这使得您可以欣赏环绕声（5 Beam, Stereo plus 3 Beam, 3 Beam 和 My Surround），2 声道和 5 声道立体声播放以及 My Beam。

My Surround

除了上述的声束模式外，本机还装备有 My Surround 声束模式，这使得您可以在很小的听音环境中欣赏环绕声系统。

My Beam

本机使用 My Beam，使得您可以在嘈杂的环境中获得清晰的声音。使用附带的遥控器，您可以手动或自动调节声束角度，最大范围为左右 45 度。

Cinema DSP

本机使用 Yamaha 电子公司开发的电影 DSP 数码技术，使得您可以在家里体验到那种生动的音响效果。

HDMI™（高分辨率多媒体界面）

- ◆ 用于标准，加强或高分辨率视频（包括 1080p 视频信号传输）以及基于 HDCP 的多声道数码音频的 HDMI 界面
- ◆ 可以简易连接支持 HDMI 的外部装置
- ◆ 与 HDMI 控制兼容的电视机实现功能联动

多用遥控器

附带的遥控器的预设遥控代码用于控制连接到本机的 DVD 播放机，VCR，有线电视调谐器和数码卫星调谐器。另外，遥控器还装备有宏功能，可以只按下一个按钮来完成一连串的操作。

AUTO SETUP (IntelliBeam)

本机具有自动声束和声音优化技术，可借助于附带的 IntelliBeam 麦克风实现。您可以避免进行繁杂的边听边调的扬声器设置，却可以得到与您的听音环境最优匹配的高精度声束配置。

最新技术的兼容性

本机使用兼容 Dolby Digital, DTS, Dolby Pro Logic, Dolby Pro Logic II, DTS Neo:6, 音乐增强器和 Neural Surround 的解码器。

- ◆ Dolby Digital
这是用于各种数码媒体，比如，DVD, Blu-ray 和 HD DVD 的标准音频信号格式。该环绕声技术提供最多 5.1 离散声道的高质量数字音频，从而产生取向性的、更逼真的效果。
- ◆ DTS
这是用于各种数码媒体，比如，DVD, Blu-ray 和 HD DVD 的标准音频信号格式。该环绕声技术提供最多 5.1 离散声道的高质量数字音频，从而产生取向性的、更逼真的效果。
- ◆ Dolby Pro Logic
该尖端矩阵解码技术将任何 2 声道音源音频向上转变为 5.1 声道全带宽播放，产生环绕声体验。
- ◆ Dolby Pro Logic II
这是一个使用了 2 个立体环绕声道，一个超低音扬声器和一个非常增强操纵逻辑的 Dolby Pro Logic 的再设计版本。该改进技术提供异常稳定的音场，该音场模拟 5.1，但比原有的 Dolby Pro Logic 程度更高。
- ◆ DTS Neo:6
该技术将传统的 2 声道音源解码成 6 声道播放，不但能播放全范围声道，而且有更高的分离性。音乐模式和电影模式可以分别播放音乐和电影音源。
- ◆ 音乐增强器可以将 MP3 等格式的压缩缺陷还原，从而得到音乐原来的深度和广度。
- ◆ Neural Surround 解码器（仅限美国和加拿大型号）

尖端的 FM 调谐器

- ◆ 40 个电台的随机访问预设调谐
- ◆ 自动预设调谐
- ◆ 无线电数据系统能力（仅限英国和欧洲型号）

XMTM Satellite Radio

（仅限美国和加拿大型号）

- ◆ XM Satellite Radio 调谐功能（使用 XM Mini-Tuner Dock 以及另售的 XM 卫星广播天线）
- ◆ Neural Surround 解码器可以多声道播放 XM Satellite Radio 广播的 XM HD 内容，从而得到完全的立体声体验
- ◆ XM Satellite Radio 信息显示功能

iPod™ 控制能力

（仅限美国，加拿大和澳大利亚型号）

- ◆ DOCK 端子用于连接 Yamaha iPod 多用平台（比如 YDS-10，另售），可以支持 iPod (Click and Wheel)，iPod nano 以及 iPod mini
- ◆ 播放信息显示功能
- ◆ 电池充电功能

IntelliBeam

“IntelliBeam”标志和“IntelliBeam”为YAMAHA公司的商标。



“CINEMA DSP”标志和“Cinema DSP”为YAMAHA公司的注册商标。



经Dolby Laboratories许可生产。

“Dolby”，“Pro Logic”和双D标志均为Dolby Laboratories商标。



“DTS”和“Neo:6”是DTS的注册商标。

HDMI

“HDMI”，“HDMI”标记和“High-Definition Multimedia Interface”是HDMI Licensing LLC的商标和注册商标。



经1 Ltd许可生产。在全世界取得专利。

“1”标志和“Digital Sound Projector”是1 Ltd的商标。



TruBass，SRS和“SRS”标志是SRS Labs, Inc.的注册商标。TruBass技术得到SRS Labs, Inc.的授权使用。



EUPHONY™是DiMAGIC公司的商标。

使用本说明书

注

- 本说明书介绍如何连接和操作本机。关于外部装置操作的详细说明，请参考各装置附带的说明书。
- 如果不特别说明，本手册中的操作均使用本机附带的遥控器进行。
- ✨ 指示有关您的操作的提示。
- 本说明书是在产品生产之前印刷的。由于改进等原因，设计和规格可能会有部分变更。如果说明书和产品存在不同，以产品为准。

1 在您的听音室安装本机。

请参阅第 16 页上的“安装”。



2 连接本机到您的电视机和其他外部装置。

请参阅第 19 页上的“连接”。



3 准备好遥控器并打开本机的电源。

请参阅第 30 页上的“开始”。



4 启动 AUTO SETUP。

请参阅第 35 页上的“AUTO SETUP (IntelliBeam)”。



5 播放音源。

请参阅第 45 页上的“播放”。



6 改变声束模式设置和 / 或 CINEMA DSP 设置。

请参阅第 54 页上的“享受环绕声音响”。



如果您希望增加设置并调节

7 开启 MANUAL SETUP，进行设置微调和 / 或设置遥控器代码。

请参阅第 72 页上的“MANUAL SETUP”和第 96 页上的“遥控器功能”。

提供的配件

请检查您收到了下列所有的部件。

遥控器 (x1)

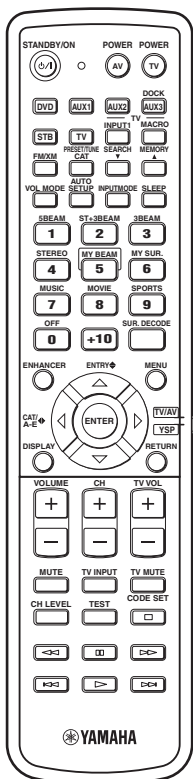

(美国和加拿大型号)

粘贴片 (x4)

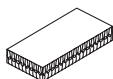

缆线夹子 (x1)



IntelliBeam 麦克风 (x1)

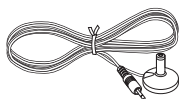

纸板麦克风台 (x1)

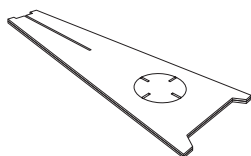

光学缆线 (x1)

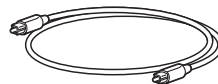

数码音频针形缆线 (x1)

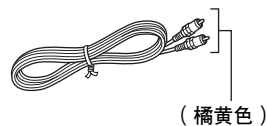

(橘黄色)

音频针形缆线 (x1)

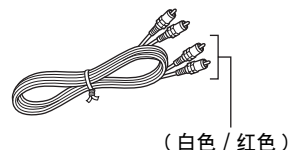

(白色 / 红色)

电池 (x2)
(AA, R6, UM-3)

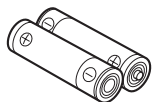

室内 FM 天线 (x1)



参考指南
(iPod/XM 广播) (x1)



(仅限美国, 加拿大和澳大利亚型号)

演示 DVD (x1)

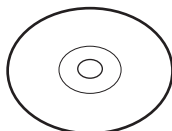

OSD* 视频针形缆线 (x1)

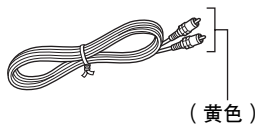

(黄色)

*OSD: 在屏显示

快速参考指南

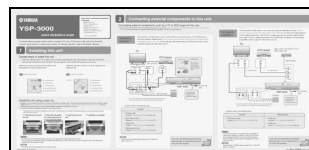

*根据型号的不同, 提供的语言数量稍有差异。

控制按钮和功能

前部面板

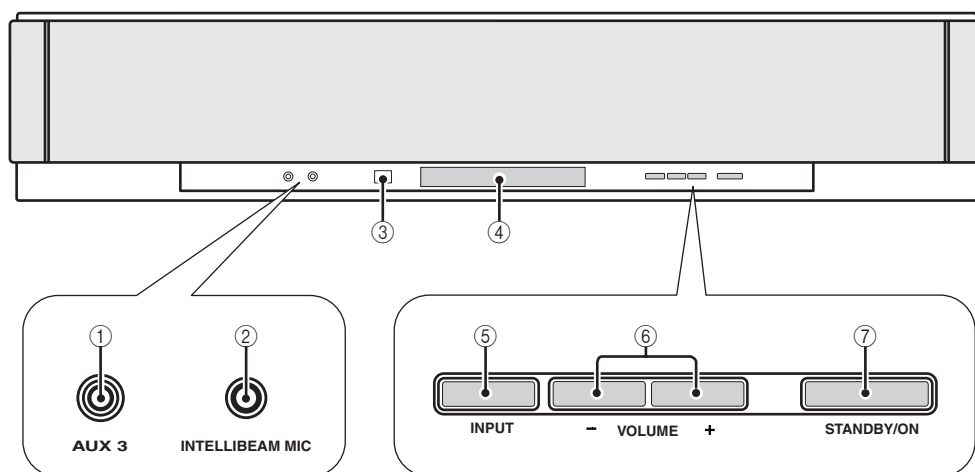

① AUX 3 输入插孔

连接便携式音频播放机（请参阅第 26 页）。

② INTELLIBEAM MIC 插孔

连接附带的 IntelliBeam 麦克风以便进行 AUTO SETUP（请参阅第 36 页）。

③ 遥控器传感器

接收来自遥控器的红外线信号。

④ 前部面板显示器

显示本机的操作状态信息。

⑤ INPUT

反复按下该按钮，可以切换输入音源（请参阅第 45 页）。

输出测试音调以体验音束（请参阅第 91 页）。

⑥ VOLUME +/-

控制所有音频声道的音量水平（请参阅第 47 页）。

⑦ STANDBY/ON

打开本机的电源或将其设置为待机模式（请参阅第 31 页）。

注

- 当您打开本机的电源时，您将会听到卡塔声，然后在音响出现之前有 4 到 5 秒钟的间隔。
- 在待机模式，本机消耗少量电力，以接收来自遥控器的红外线信号或搜索 HDMI 信号。

前部面板显示器

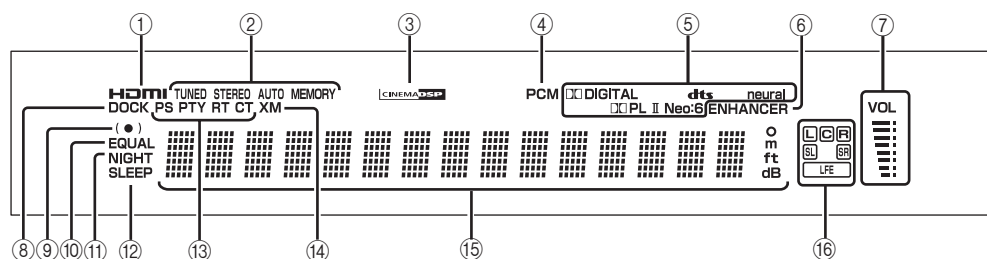

① HDMI 指示器

当选择的输入源信号在 HDMI IN 输入插孔输入时点亮。

② TUNER 指示器

FM: 当本机调谐到一个 FM 电台时点亮。
XM: 在 XM 预设操作时 MEMORY 闪烁 (仅限于美国和加拿大型号)。

③ CINEMA DSP 指示器

当选择了一个声场程序时点亮 (请参阅第 64 页)。

④ PCM 指示器

当本机再现 PCM (脉冲编码调制) 数码音频信号时点亮。

⑤ 解码器指示器

当相应的解码器工作时点亮 (请参阅第 56 页)。

注

神经元解码器仅限于美国和加拿大型号。

⑥ ENHANCER 指示器

当选择音乐增强器时点亮 (请参阅第 66 页)。

⑦ 音量水平指示器

显示当前的音量水平。

⑧ DOCK 指示器

(仅限美国, 加拿大和澳大利亚型号)

当 iPod (Click and Wheel), iPod nano, 或 iPod mini 信号通过 DOCK 端子连接到本机时点亮。

⑨ SRS TruBass 指示器

当 TruBass 开启时点亮 (请参阅第 79 页)。

⑩ EQUAL 指示器

当选择电视机音量均等模式时点亮 (请参阅第 67 页)。

⑪ NIGHT 指示器

当夜间收听增强模式之一被选择时点亮 (请参阅第 67 页)。

⑫ SLEEP 指示器

当睡眠定时器设置时点亮 (请参阅第 68 页)。

⑬ 无线电数据系统指示器

(仅限欧洲型号)

显示无线电数据系统信息的当前状态。

⑭ XM 指示器

(仅限美国和加拿大型号)

当 XM 被选作输入源时点亮。

⑮ 多信息显示

当您调节本机的参数时, 以文字和数字显示信息。

⑯ 输入声道指示器

当您调节本机的参数时显示信息。当前输入数码信号的声道组成被显示 (请参阅第 56 页)。



注

使用 MANUAL SETUP 的 F.DISPLAY SET 参数 (请参阅第 83 页), 您可以调节前部面板显示器的亮度及显示设置。

后部面板

下图所示的是美国和加拿大型号的后面板。

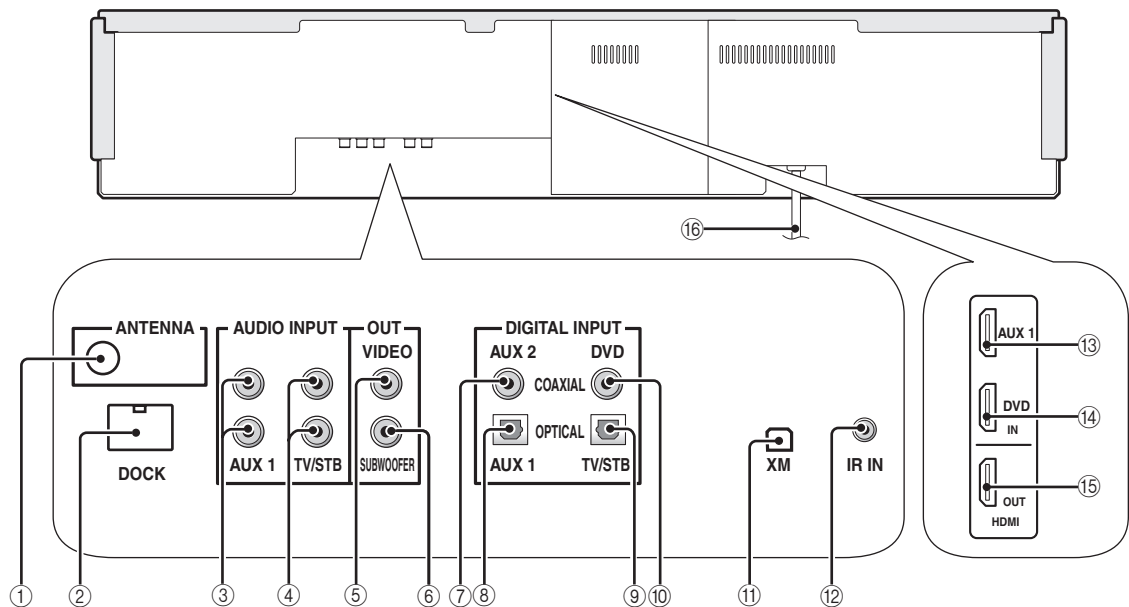

(美国和加拿大型号)

① ANTENNA 插孔

连接 FM 天线 (请参阅第 29 页)。

② DOCK 端子

(仅限美国, 加拿大和澳大利亚型号)

连接 Yamaha iPod 多用平台 (比如 YDS-10, 另售) (参见参考指南的第 2 页)。

③ AUX 1 AUDIO INPUT 插孔

通过模拟方式连接外部装置 (请参阅第 23 页)。

④ TV/STB AUDIO INPUT 插孔

通过模拟方式连接电视机, 数码卫星调谐器和有线电视调谐器 (请参阅第 22 和 24)。

⑤ VIDEO OUT 插孔

连接到电视机的视频输入端子以便显示本机的 OSD (请参阅第 22 页)。

⑥ SUBWOOFER OUT 插孔

连接超低音扬声器 (请参阅第 28 页)。

⑦ AUX 2 COAXIAL DIGITAL INPUT 插孔

通过同轴数码方式连接外部装置 (请参阅第 27 页)。

⑧ AUX 1 OPTICAL DIGITAL INPUT 插孔

通过光学数码方式连接外部装置 (请参阅第 27 页)。

⑨ TV/STB OPTICAL DIGITAL INPUT 插孔

通过光学数码方式连接电视机, 数码卫星调谐器和有线电视调谐器 (请参阅第 22 和 24)。

⑩ DVD COAXIAL DIGITAL INPUT 插孔

通过同轴数码方式连接 DVD 播放机 (请参阅第 23 页)。

⑪ XM 天线插孔

(仅限美国和加拿大型号)

连接 XM 微型调谐器平台 (另售) (参见参考指南的第 5 页)。

⑫ IR IN 端子

(仅限美国和加拿大型号)

这是仅限于商业使用的控制扩展端子 (请参阅第 29 页)。

⑬ AUX 1 HDMI IN 插孔

通过 HDMI 连接数码卫星调谐器, 有线电视调谐器, 数码广播调谐器或游戏终端 (请参阅第 21 页)。

⑭ DVD HDMI IN 插孔

通过 HDMI 连接 DVD 播放机 (请参阅第 21 页)。

⑮ HDMI OUT 插孔

连接 HDMI 装置, 比如电视机或投影仪的 HDMI IN 插孔到本机 (请参阅第 21 页)。

⑯ AC 电源缆线

连接到墙壁的交流电源插座 (请参阅第 29 页)。

遥控器 (欧洲, 澳大利亚, 亚洲和韩国型号)

本节说明用来操作本机的遥控器的功能。某些标有星号 (*) 的按钮共享 YSP 和 TV/AV 操作模式的共同功能 (29)。



一旦您设置了相应的遥控器代码, 您就可以使用这个遥控器来操作其他装置。有关详情, 第 97 页上的“控制其它装置”。

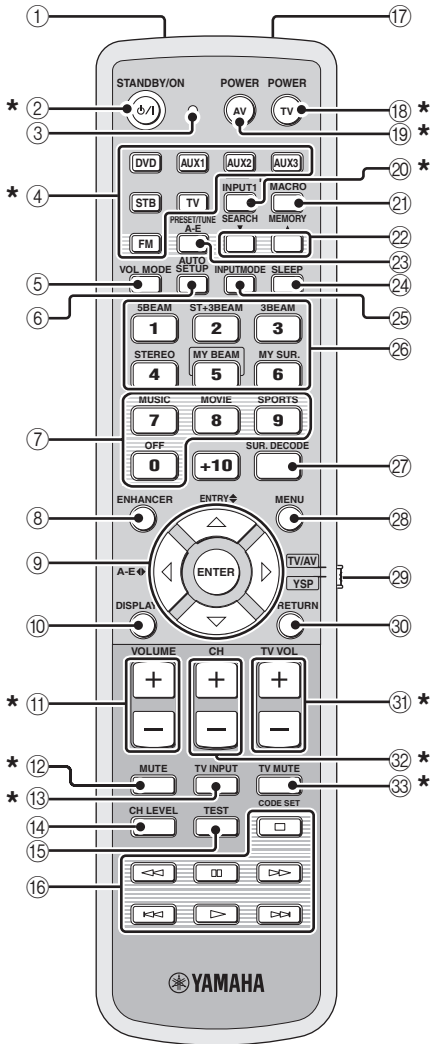

① 红外线窗口

输出红外线控制信号。将此窗口对准您想要操作的装置。

② STANDBY/ON

打开本机的电源或将其设置为待机模式 (请参阅第 31 页)。

③ 传送指示器

当红外线控制信号被输出时点亮。

④ 输入选择器按钮

用于选择输入音源 (DVD, AUX1, AUX2, AUX3, STB, TV 或 FM)。

⑤ VOL MODE

打开或关闭音量模式 (请参阅第 67 页)。

⑥ AUTO SETUP

进入 AUTO SETUP 菜单 (请参阅第 35 页)。

⑦ CINEMA DSP 程序按钮

选择 CINEMA DSP 程序 (请参阅第 63 页)。

⑧ ENHANCER

打开或关闭音乐增强器 (请参阅第 66 页)。

⑨ 光标按钮 \triangle / ∇ / \triangleleft / \triangleright , ENTER

选择和调节 SET MENU 项目。

⑩ DISPLAY

要显示所选择输入源的信息。

⑪ VOLUME +/-

增加或减少本机的音量水平 (请参阅第 47 页)。

⑫ MUTE

静音。再次按此以恢复音频输出到以前的音量水平 (请参阅第 47 页)。

⑬ TV INPUT

切换电视机的输入源 (请参阅第 97 页)。

⑭ CH LEVEL

调节各个声道的音量水平 (请参阅第 85 页)。

⑮ TEST

当调节各个声道的输出水平时输出测试音调 (请参阅第 84 页)。

⑩ DVD 播放机 /VCR 控制按钮

控制 DVD 播放机或 VCR (请参阅第 98 和 99 页)。

⑪ My Beam 麦克风

当使用 My Beam 自动调节功能时, 收集本机的测试音调 (请参阅第 61 页)。

⑫ TV POWER

打开电视机的电源或将其设置为待机模式 (请参阅第 97 页)。

⑬ AV POWER

打开选择的装置的电源或将其设置为待机模式 (请参阅第 98 和 99 页)。

⑭ INPUT1

切换电视机的输入源 (请参阅第 97 页)。

⑮ MACRO

用于设置电视机宏 (请参阅第 100 页)。

⑯ ▼/▲

当本机调谐到一个 FM 电台时, 切换预设电台号码 (1 到 8) (请参阅第 52 页)。

⑰ A-E

当本机调谐到一个 FM 电台时, 切换预设电台组 (A 到 E) (请参阅第 52 页)。

⑱ SLEEP

设置睡眠定时器 (请参阅第 68 页)。

⑲ INPUTMODE

切换输入模式 (AUTO, DTS 和 ANALOG) (请参阅第 87 页)。

⑳ 声束模式按钮

改变声束模式设置 (请参阅第 54, 60 和 61 页)。

㉑ SUR. DECODE

选择播放的环绕声模式 (请参阅第 57 页)。

㉒ MENU

在您的电视机显示器上显示设置菜单 (请参阅第 37 和 73 页)。

㉓ 操作模式选择开关

选择本机的操作模式。当操作本机时选择 YSP; 当操作电视机或由其他 AV 装置时选择 TV/AV。

㉔ RETURN

选择睡眠定时器设置或返回前一 SET MENU 屏幕。

㉕ TV VOL +/-

调节电视机的音量水平 (请参阅第 97 页)。

㉖ CH +/-

改变电视机, 数码卫星调谐器, 有线电视调谐器或 VCR 的频道 (请参阅第 97 和 99 页)。

㉗ TV MUTE, CODE SET

使电视机的音频输出静音 (请参阅第 97 页)。设置遥控器代码 (请参阅第 96 页)。

注

㉔ 和 ㉗ 功能仅当 FM 电台被预设时有效。

本节描述当 TV/AV 模式被通过操作模式选择器 (7) 选择时, 用来控制 FM, 无线电数据系统或 iPod 的遥控器功能。注意, 无线电数据系统操作仅限于欧洲型号, 而 iPod 操作则仅限于澳洲型号。

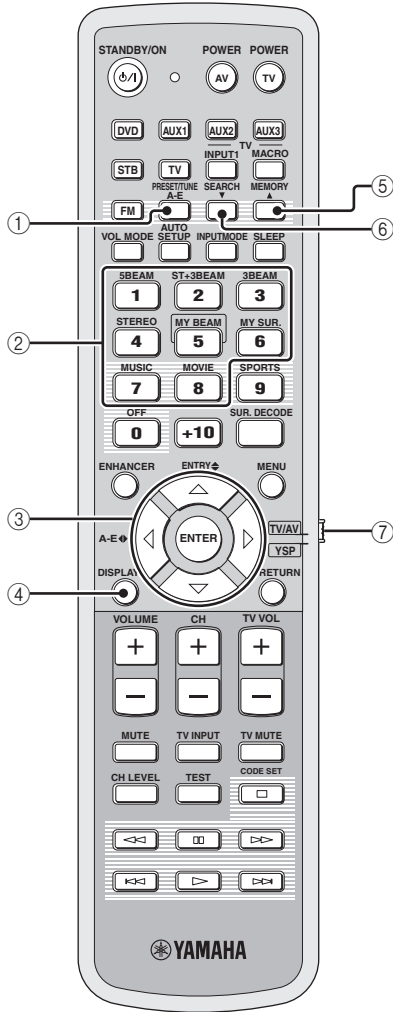

① PRESET/TUNE

FM: 在预设搜索模式和频率搜索模式之间切换 (请参阅第 49 到 52 页)。

② 数字按钮

FM: 输入数字。

③ 光标按钮 $\triangle / \nabla / \leftarrow / \rightarrow$, ENTER

FM: 使用 ENTRY \blacklozenge (\triangle / ∇) 改变预设电台号码 (1 到 8) 或频率水平 (请参阅第 49 到 52)。使用 A-E \blacklozenge (\leftarrow / \rightarrow) 改变预设电台组 (A 到 E) (请参阅第 51 到 52 页)。使用 ENTER 来确认以上输入。



当本机接收无线电数据系统 (请参阅第 52 页) 或播放 iPod 时, 这些功能也有效。

④ DISPLAY

无线电数据系统和 iPod: 当本机接收无线电数据系统 (请参阅第 52 页) 或播放 iPod (参见参考指南第 3 页) 时, 显示信息。

⑤ MEMORY

FM: 保存预设电台 (请参阅第 50 和 51 页)。



当本机接收无线电数据系统 (请参阅第 52 页) 时, 该功能也有效。

⑥ SEARCH

FM: 在自动和手动调谐间切换 (请参阅第 49 页)。

⑦ 操作模式选择开关

选择本机的操作模式。当操作本机时选择 YSP; 当操作电视机或由其他 AV 装置时选择 TV/AV。

遥控器 (美国和加拿大型号)

本节说明用来操作本机的遥控器的功能。某些标有星号(*)的按钮共享 YSP 和 TV/AV 操作模式的共同功能(29)。



一旦您设置了相应的遥控器代码，您就可以使用这个遥控器来操作其他装置。有关详情，第 97 页上的“控制其它装置”。

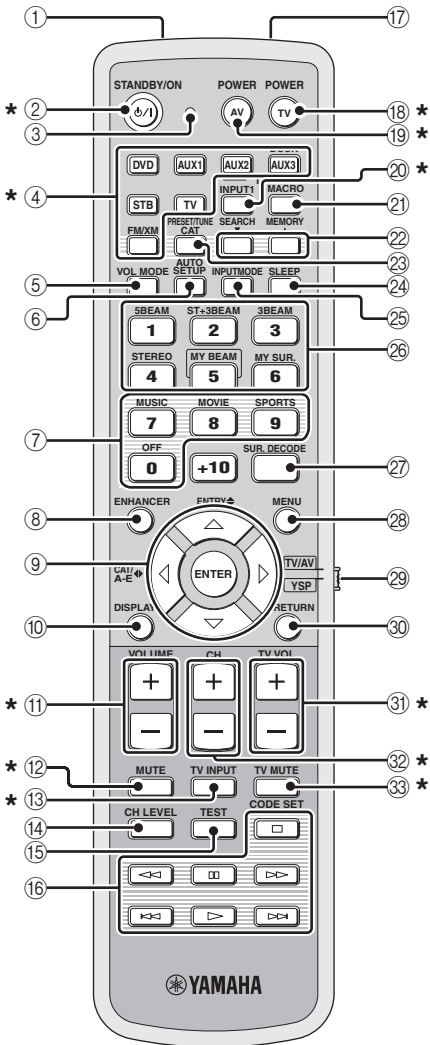

① 红外线窗口

输出红外线控制信号。将此窗口对准您想要操作的装置。

② STANDBY/ON

打开本机的电源或将其设置为待机模式 (请参阅第 31 页)。

③ 传送指示器

当红外线控制信号被输出时点亮。

④ 输入选择器按钮

用于选择输入音源 (DVD, AUX1, AUX2, AUX3/DOCK, STB, TV 或 FM/XM)。

⑤ VOL MODE

打开或关闭音量模式 (请参阅第 67 页)。

⑥ AUTO SETUP

进入 AUTO SETUP 菜单 (请参阅第 35 页)。

⑦ 声场程序按钮

选择声场程序 (请参阅第 63 页)。

⑧ ENHANCER

打开或关闭音乐增强器 (请参阅第 66 页)。

⑨ 光标按钮 \triangle / ∇ / \triangleleft / \triangleright , ENTER

选择和调节 SET MENU 项目。

⑩ DISPLAY

要显示所选择输入源的信息。

⑪ VOLUME +/-

增加或减少本机的音量水平 (请参阅第 47 页)。

⑫ MUTE

静音。再次按此以恢复音频输出到以前的音量水平 (请参阅第 47 页)。

⑬ TV INPUT

切换电视机的输入源 (请参阅第 97 页)。

⑭ CH LEVEL

调节各个声道的音量水平 (请参阅第 85 页)。

⑮ TEST

当调节各个声道的输出水平时输出测试音调 (请参阅第 84 页)。

⑩ DVD 播放机 /VCR 控制按钮

控制 DVD 播放机或 VCR（请参阅第 98 和 99 页）。

⑪ My Beam 麦克风

当使用 My Beam 自动调节功能时，收集本机的测试音调（请参阅第 61 页）。

⑫ TV POWER

打开电视机的电源或将其设置为待机模式（请参阅第 97 页）。

⑬ AV POWER

打开选择的装置的电源或将其设置为待机模式（请参阅第 98 和 99 页）。

⑭ INPUT1

切换电视机的输入源（请参阅第 97 页）。

⑮ MACRO

用于设置电视机宏（请参阅第 100 页）。

⑯ ▼/▲

当本机调谐到一个 FM 电台或 XM 频道时，切换预设电台号码（1 到 8）（请参阅第 52 页）。

⑰ CAT

当本机调谐到一个 FM 电台或 XM 频道时，切换预设电台组（A 到 E）（请参阅第 52 页）。

⑱ SLEEP

设置睡眠定时器（请参阅第 68 页）。

⑲ INPUTMODE

切换输入模式（AUTO, DTS 和 ANALOG）（请参阅第 87 页）。

⑳ 声束模式按钮

改变声束模式设置（请参阅第 54, 60 和 61 页）。

㉑ SUR. DECODE

选择播放的环绕声模式（请参阅第 57 页）。

㉒ MENU

在您的电视机显示器上显示设置菜单（请参阅第 37 和 73）。

㉓ 操作模式选择开关

选择本机的操作模式。当操作本机时选择 YSP；当操作电视机或其他 AV 装置时选择 TV/AV。

㉔ RETURN

选择睡眠定时器设置或返回前一 SET MENU 屏幕。

㉕ TV VOL +/-

调节电视机的音量水平（请参阅第 97 页）。

㉖ CH +/-

改变电视机，数码卫星调谐器，有线电视调谐器或 VCR 的频道（请参阅第 97 和 99 页）。

㉗ TV MUTE, CODE SET

使电视机的音频输出静音（请参阅第 97 页）。
设置遥控器代码（请参阅第 96 页）。

注

㉔ 和 ㉗ 功能仅当 FM/XM 电台被预设时有效。

本节描述当 TV/AV 模式被通过操作模式选择器 (7) 选择时, 用来控制 FM, XM Satellite Radio 或 iPod 的遥控器功能。

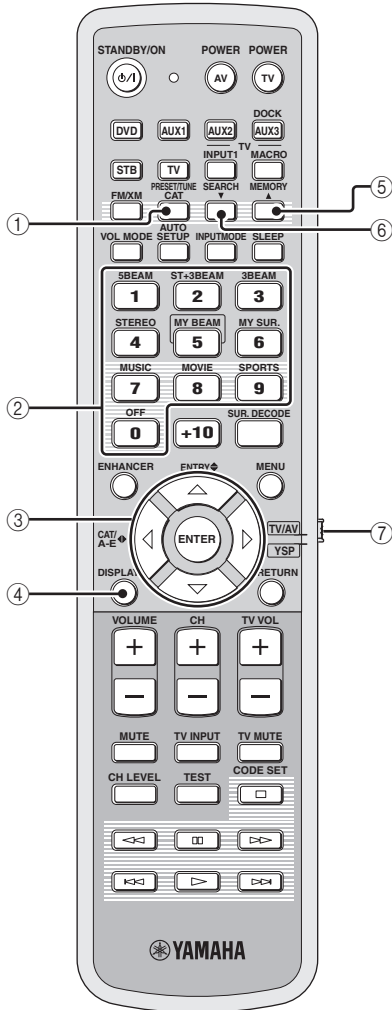

① PRESET/TUNE

FM: 在预设搜索模式和频率搜索模式之间切换 (请参阅第 49 到 52)。

② 数字按钮

FM, XM: 输入数字。

③ 光标按钮 \triangle / ∇ / \leftarrow / \rightarrow , ENTER

FM: 使用 ENTRY \blacktriangle (\triangle / ∇) 改变预设电台号码 (1 到 8) 或频率水平 (请参阅第 49 到 52)。使用 CAT/A-E \blacktriangleleft (\leftarrow / \rightarrow) 改变预设电台组 (A 到 E) (请参阅第 51 到 52 页)。使用 ENTER 来确认以上输入。
 XM: 使用 ENTRY \blacktriangle (\triangle / ∇), 在全频道搜索模式 / 分类搜索模式, 选择 XM 频道, 以及在预设搜索模式选择预设电台号码 (1 到 8)。使用 CAT/A-E \blacktriangleleft (\leftarrow / \rightarrow), 在全频道搜索模式 / 分类搜索模式, 选择 XM 分类, 以及在预设搜索模式选择预设电台组 (A 到 E)。使用 ENTER 来确认以上输入 (参见参考指南第 7, 8 页)。



当本机播放 iPod 时, 这些功能也有效 (参见参考指南第 3 页)。

④ DISPLAY

XM 和 iPod: 当本机接收 XM 频道 (参见参考指南第 10 页) 或播放 iPod (参见参考指南第 3 页) 时, 显示信息。

⑤ MEMORY

FM: 保存预设电台 (请参阅第 50 和 51)。
 XM: 用来保存预设电台 (参见参考指南第 9 页)。

⑥ SEARCH

FM: 在自动和手动调谐间切换 (请参阅第 49 页)。
 XM: 在搜索模式之间切换 (全频道搜索, 分类搜索和预设搜索) (参见参考指南第 7, 8 页)。

⑦ 操作模式选择开关

选择本机的操作模式。当操作本机时选择 YSP; 当操作电视机或其他 AV 装置时选择 TV/AV。

安装

本章介绍在适当的安装场所用金属挂壁托架，小台架或支架来安装本机。

根据您的安装环境，在安装本机之前，可以进行外部装置的连接。我们推荐您在一个临时场所排列所有装置，包括本机，以便决定安装顺序。特别是当您进行 HDMI 连接时，我们推荐您在安装之前进行连接（请参阅第 21 页）。

在安装本机之前

本机创造的环绕声是由声束反射到您的听音室的墙上而发出的。当本机被安装到以下场所时，由本机产生的环绕声效果可能不够充足。

- 房间的墙壁不能充分反射声束
- 房间的墙壁吸收声音
- 房间的尺寸超过了以下范围：宽（3 到 7 米）X（2 到 3.5 米）X 长（3 到 7 米）
- 从听音位置到本机不到 1.8 米的房间
- 房间摆放的东西，例如家具等有可能遮断声束的通道
- 房间的听音位置靠近墙壁
- 房间的听音位置不在本机的前面

注

- 即使您的听音室无法实现上面的条件（除了当听音位置不是直接面向本机的正前方的情形），您可以通过选择 My Surround（请参阅第 55 页）作为声束模式来享受环绕声音响。
- 即使您的听音室不具备上面的条件，您也可以通过选择 2-声道或 5-声道立体声播放（请参阅第 60 页）或 My Beam（请参阅第 61 页）作为声束模式，来享受环绕声音响。

您务必留下足够的通风空间用来散热。本机的上面或下面请留足 5 厘米空间。

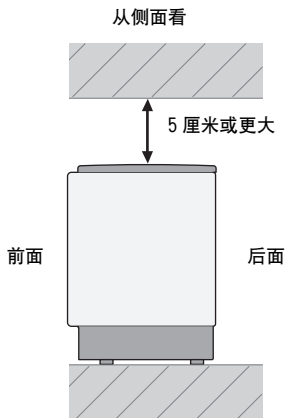

注

- 我们不推荐将本机直接放置在您的听音室的地板上。请使用金属挂壁托架，小台架或支架安装本机。
- 本机的重量为 11.5 公斤。请确保安全地安装本机，在振动时例如地震时物体不会落下，在孩子们能触及范围以外等等。
- 当使用阴极射线显像管（CRT）电视机时，不要将本机直接安装在您的电视机上面。
- 本机具有磁屏蔽功能。但是，如果您的电视机频幕上的图像变得模糊不清或扭曲，我们建议您将本机搬离您的电视机。

安装本机

在摆放的东西例如家具等不会遮断声束的通道的位置安装本机。否则，将无法达到您期望的环绕声效果。您可以与墙平行或在墙角来安装本机。

平行安装

测量从左面墙角和右面墙角到本机的距离，以确保本机安装在一面墙的中央位置。

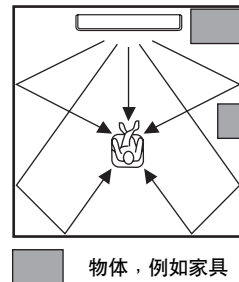

墙角安装

与邻近的墙面成 40 度到 50 度角度安装本机。

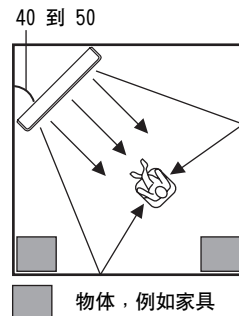

■ 安装例

例 1

尽可能在靠近墙壁的正中央位置安装本机。

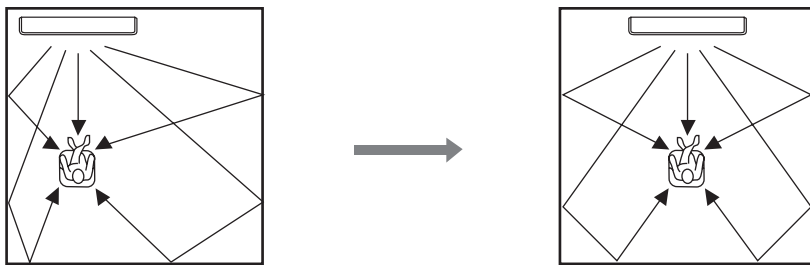

例 2

在声束能从墙壁反射的地方安装本机。

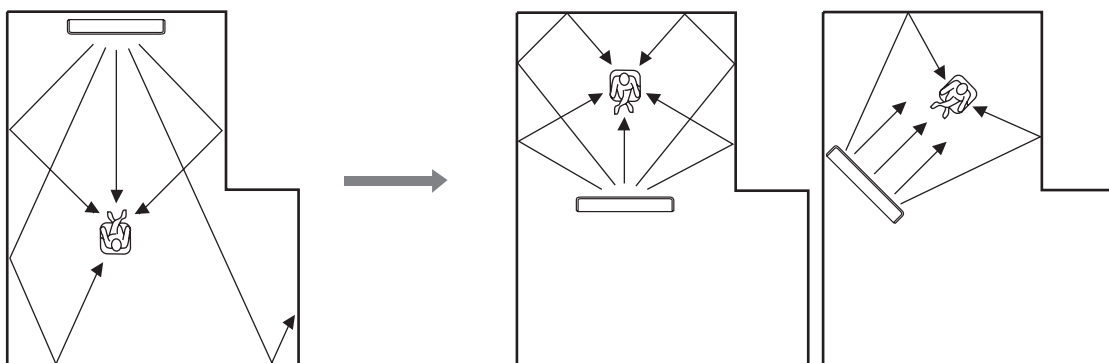

例 3

尽可能在靠近您的正常听音位置的正前方安装本机。

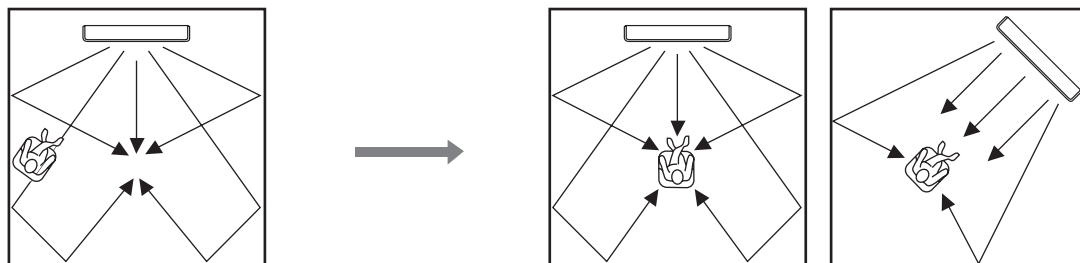

准备

中文

■ 使用金属挂壁托架安装

您可以使用备用的金属挂壁托架将本机安装在您的听音室的墙上。

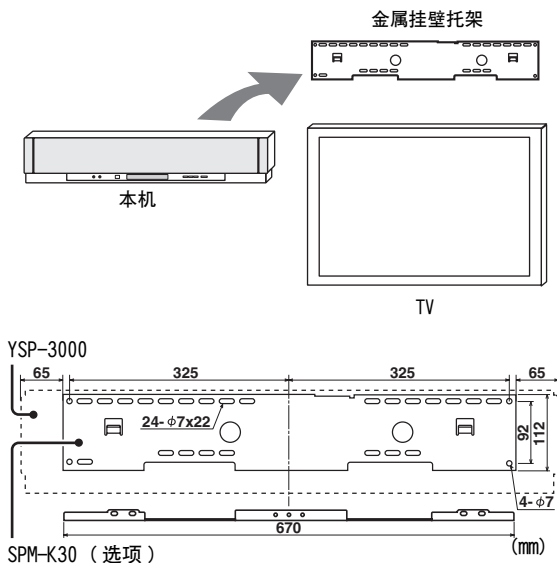

关于如何将金属挂壁托架安装到墙上或将本机安装到金属挂壁托架上，详细情况请参见附带的金属挂壁托架说明书。

■ 使用支架安装

您可以把您的电视机放在支架上，再使用市面销售的小台架放置本机，并将其放置在电视机下面。

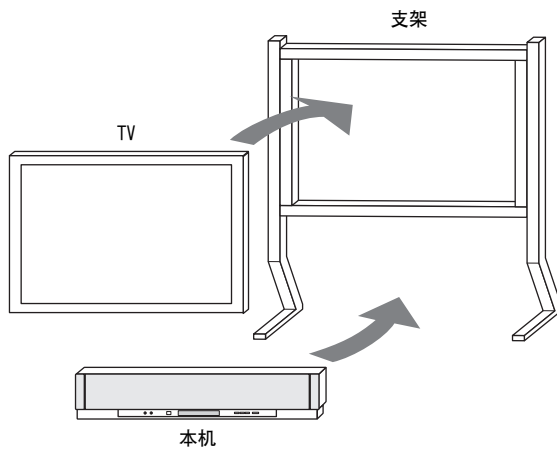

关于如何安装支架或如何安装本机和支架上的电视机，详细情况请参见附带的支架说明书。

■ 使用小台架安装

您可以使用市面销售的小台架将本机安装在您的电视机的上面或下面。

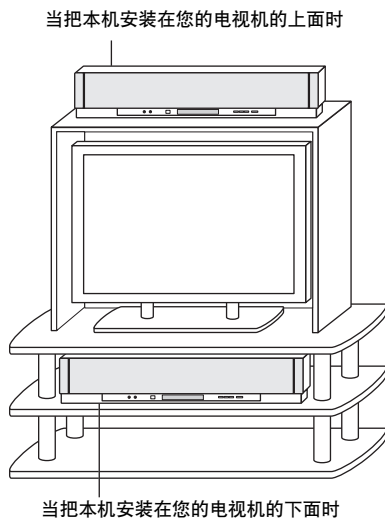

注

请确保小台架的大小足够在本机四周能有充分的通风空间（请参阅第 16 页）以及小台架的强度足够支撑本机和电视机两者的重量。

■ 粘贴本机

依次撕开附带的 4 个粘贴片的薄膜，然后将本机底部的 4 角与小台架顶部的相应部位等粘贴。

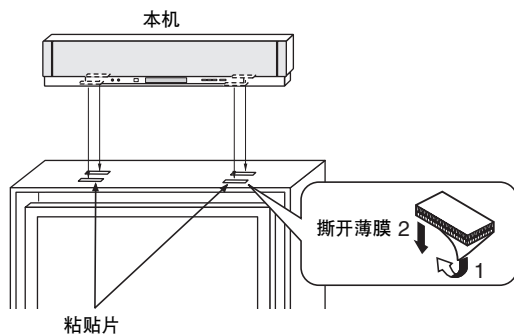

注

- 不要在倾斜表面的顶部安装本机。本机可能会落下并导致伤害。
- 在粘贴粘贴片之前，请擦拭小台架的表面。在粘贴粘贴片时，表面的肮脏和潮湿将会削弱粘贴片的粘贴强度，它有可能导致本机落下。

连接

本机装备有以下类型的音频 / 视频输入 / 输出插孔 / 端子：

用于音频输入

- 2 个光学数码输入插孔
- 2 个同轴数码输入插孔
- 2 套模拟输入插孔
- 1 个多用平台端子
(仅限美国, 加拿大和澳大利亚型号)

用于音频 / 视频输入

- 2 个 HDMI 输入插孔

用于音频输出

- 1 个超低音输出插孔

用于音频 / 视频输出

- 1 个 HDMI 输出插孔

用于视频输出

- 1 个模拟输出插孔

使用这些插孔 / 端子连接外部装置如电视机, DVD 播放机, VCR, 数码卫星调谐器, 有线电视调谐器, 数码广播调谐器, 便携式音频播放机, 游戏机和 iPod。此外, 本机联接有超低音扬声器, 您可以享受到加强的低音。关于如何连接各种类型的外部装置到本机, 详细情况请参见第 21 页到 28。

警告

- 在所有装置之间的连接完成之前, 请勿将本机或其它装置连接到主电源上。
- 在改变连接, 移动或清洁本机时, 请拔下电源缆线。

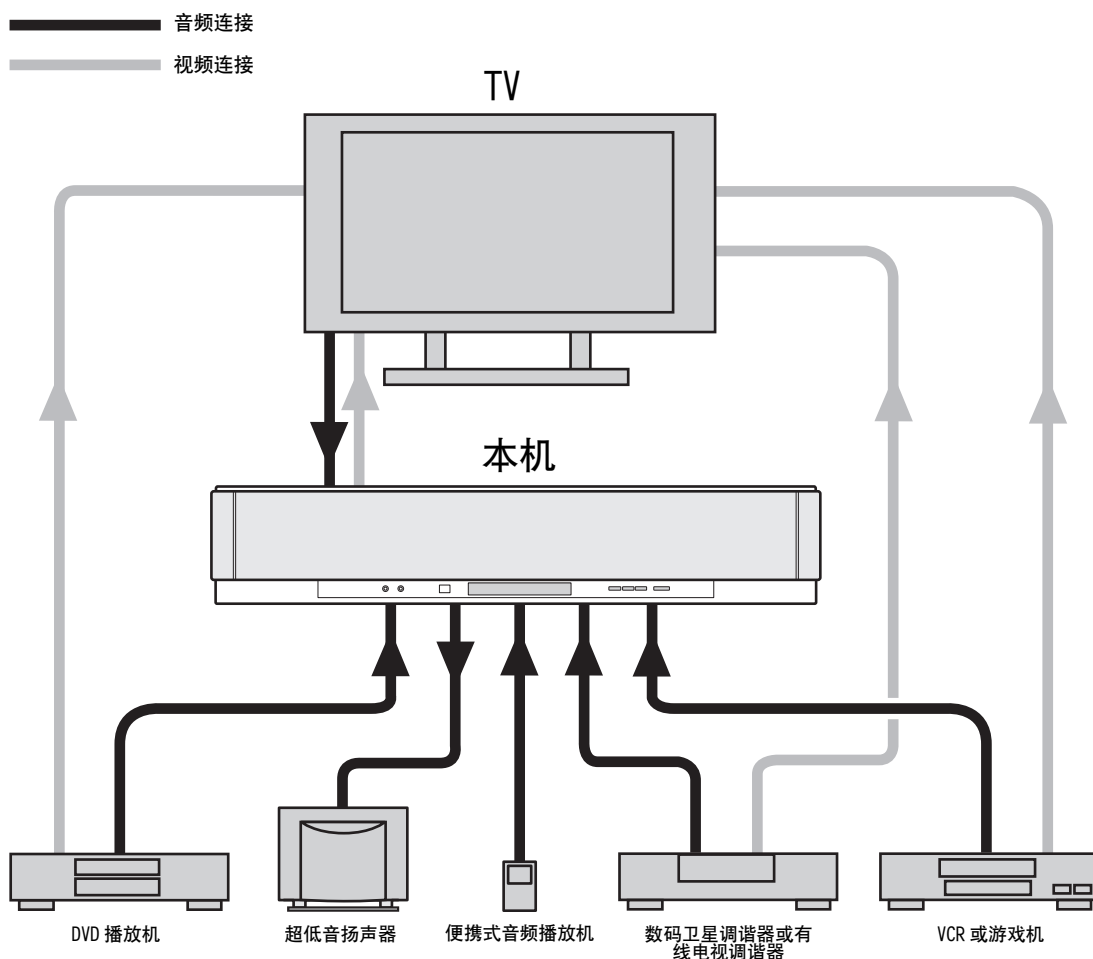

连接装置之前

■ 用于连接的缆线

音频 / 视频

A HDMI 缆线

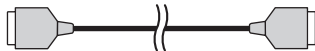

音频

1 音频针形缆线（附带）

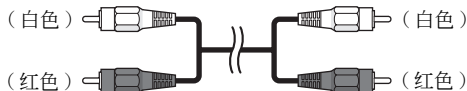

2 光学缆线（附带）



3 数码音频针形缆线（附带）

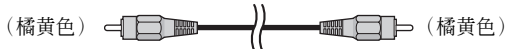

4 3.5 毫米立体声微型插孔缆线

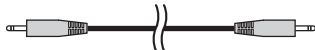

5 超低音扬声器针形缆线

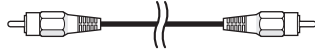

视频

1 OSD 视频针形缆线（附带）

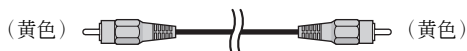

■ 连接光学缆线的注意事项

- 连接光学缆线之前取下顶盖。当您不使用光学缆线时，请务必将顶盖盖上。
- 当插入缆线到光学数码插孔时，确认方向是正确的。

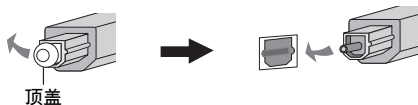

顶盖

■ 固定缆线

要防止缆线脱落，请将附带的缆线夹子开启面朝上放置，将它安装到本机的后部面板上适当的位置；然后，将缆线放入缆线夹子。

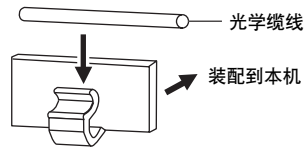

■ HDMI™ 的有关信息

音频信号

输入源	音频信号类型
DVD 视频	Dolby Digital, DTS, PCM
DVD 音频	2 声道立体声 (最高 96 kHz/24 bit)
Blu-ray Disc HD DVD	Dolby Digital, DTS, PCM

注

- 当 CPPM 拷贝保护的 DVD 音频播放时，根据 DVD 播放机类型的不同，视频和音频信号也许不能输出。
- 本机不兼容 HDCP 非兼容的 HDMI 或 DVI 装置。

注

- 我们建议使用具有 HDMI 标记的，小于 5 米的 HDMI 的缆线。
- 使用转换缆线 (HDMI 插孔 ↔ DVI-D 插孔) 连接本机到其他 DVI 装置。

■ 音频输入信号的优先顺序

当多种类型的音频信号同时从单个信号源装置输入时，本机按照以下优先顺序播放音频信号：HDMI → 数码 → 模拟

作为缺省设置，下列输入插孔被指定到对应的输入源：

输入源 \ 输入插孔	HDMI	数码	模拟
TV/STB		✓	✓
DVD	✓	✓	
AUX 1	✓	✓	✓
AUX 2		✓	
AUX 3			✓

使用 HDMI 缆线连接

本机装备有 2 个 HDMI 输入插孔和 1 个 HDMI 输出插孔。如果您的电视机和其他装置具有 HDMI 插孔，为了连接简单方便，使用 HDMI 缆线，您可以跳越从 22 到 25 页的连接步骤。如果您的电视机具有内置数码卫星调谐器和光学数码输出插孔，请将电视机上的光学数码输出插孔连接到本机的 TV/STB OPTICAL DIGITAL INPUT 插孔。

注

- 即使您已经通过 HDMI 插孔连接了电视机和本机，为了显示本机的 OSD，您还是需要将电视机上的视频输入插孔连接到本机的 VIDEO OUT 插孔。
- 当 HDMI CONTROL 被设置到 OFF (请参阅第 82 页) 且本机处于待机模式时，通过 HDMI IN 插孔输入的信号不通过 HDMI OUT 插孔输出。



一旦您将 HDMI 缆线连接到本机的 HDMI 插孔，我们建议您使用胶带等保护 HDMI 缆线。

本机的后部面板

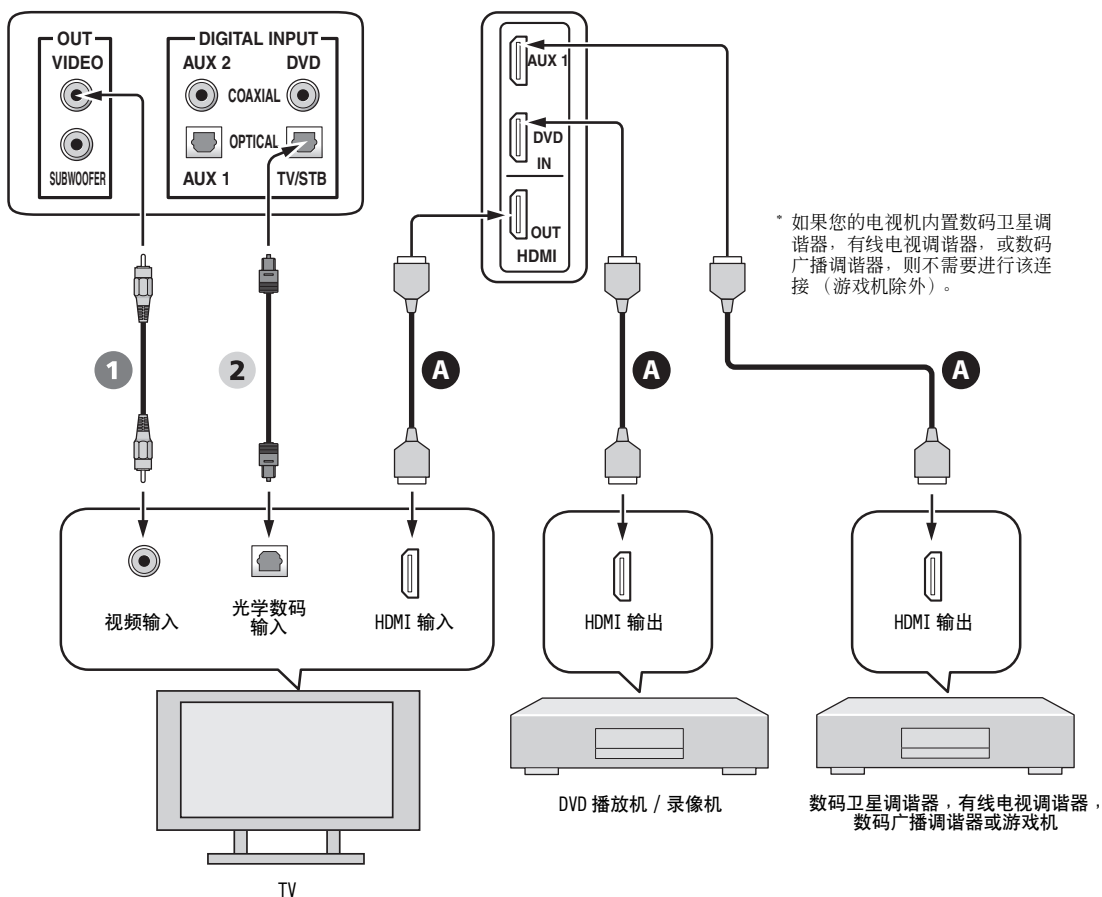

音频 / 视频

视频

A HDMI 缆线

1 OSD 视频针形缆线

音频

2 光学缆线

连接 TV

对于音频连接，将电视机的模拟音频输出插孔连接到本机的 TV/STB AUDIO INPUT 插孔。如果您的电视机具有光学数码输出插孔，请将电视机上的光学数码输出插孔连接到本机的 TV/STB OPTICAL DIGITAL INPUT 插孔。对于视频连接，当您在 SET MENU 调节系统参数时，您可以将电视机的视频输入插孔连接到本机的 VIDEO OUT 插孔，用于显示 OSD 以便于察看。



要防止光学缆线脱落，用自带的缆线夹子夹紧光学缆线（请参阅第 20 页）。

注

- 如果您同时进行模拟和光学数码音频连接，如下图所示，那么，通过 TV/STB OPTICAL DIGITAL INPUT 插孔输入的数码音频信号将优先于通过 TV/STB AUDIO INPUT 插孔输入的模拟音频信号输出。
- 即使您已经通过 HDMI 插孔连接了电视机和本机，为了显示本机的 OSD，您还是需要将电视机上的视频输入插孔连接到本机的 VIDEO OUT 插孔。

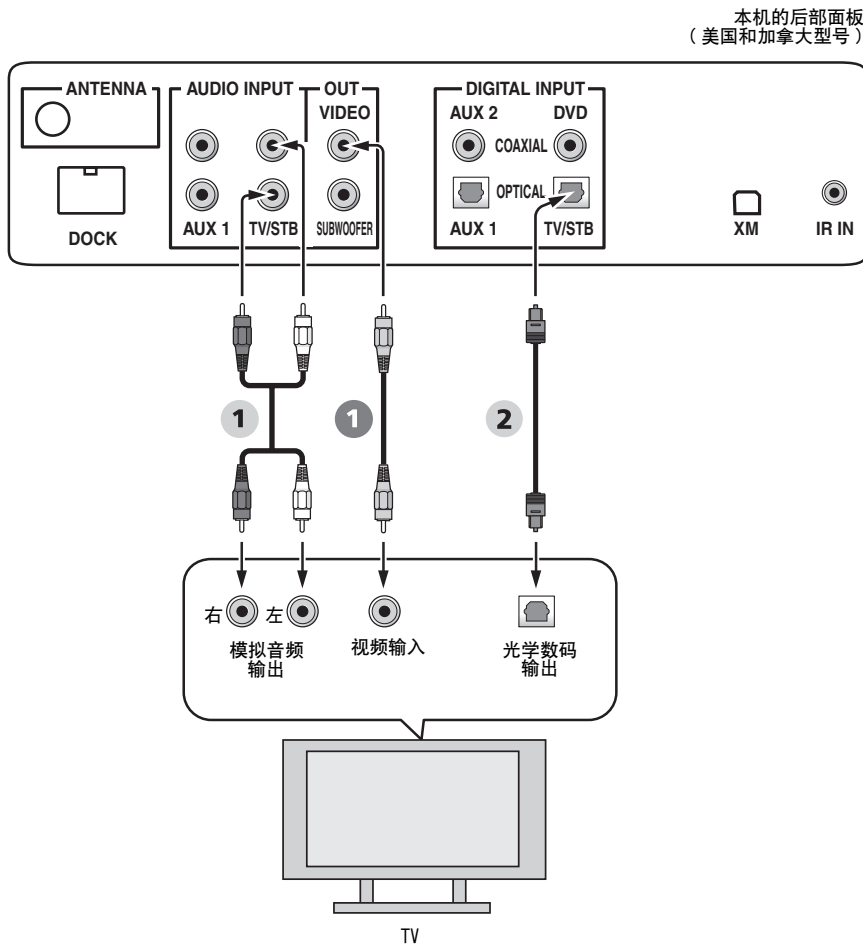

视频

- 1 OSD 视频针形缆线

音频

- 1 音频针形缆线
- 2 光学缆线

连接 DVD 播放机 / 录像机

将 DVD 播放机 / 录像机的同轴数码输出插孔连接到本机的 DVD COAXIAL DIGITAL INPUT 插孔。当您本机连接到 DVD/VCR 播放机 / 录像机组合时，除同轴数码音频连接之外，将您的 DVD/VCR 播放机 / 录像机组合的模拟音频输出插孔连接到本机的 AUX 1 AUDIO INPUT 插孔。



要防止光学缆线脱落，用附带的缆线夹子夹紧光学缆线（请参阅第 20 页）。

注

- 检查您的 DVD 播放机 / 录像机是否适当地设置到输出 Dolby Digital 和 DTS 数码音频信号。如果不是，请调节 DVD 播放机 / 录像机的系统设置。具体请参阅 DVD 播放机 / 录像机附带的操作说明书。
- 如果您的 DVD 播放机 / 录像机不具有同轴数码输出插孔，则更改为光学数码音频连接（请参阅第 27 页）。

本机的后部面板
(美国和加拿大型号)

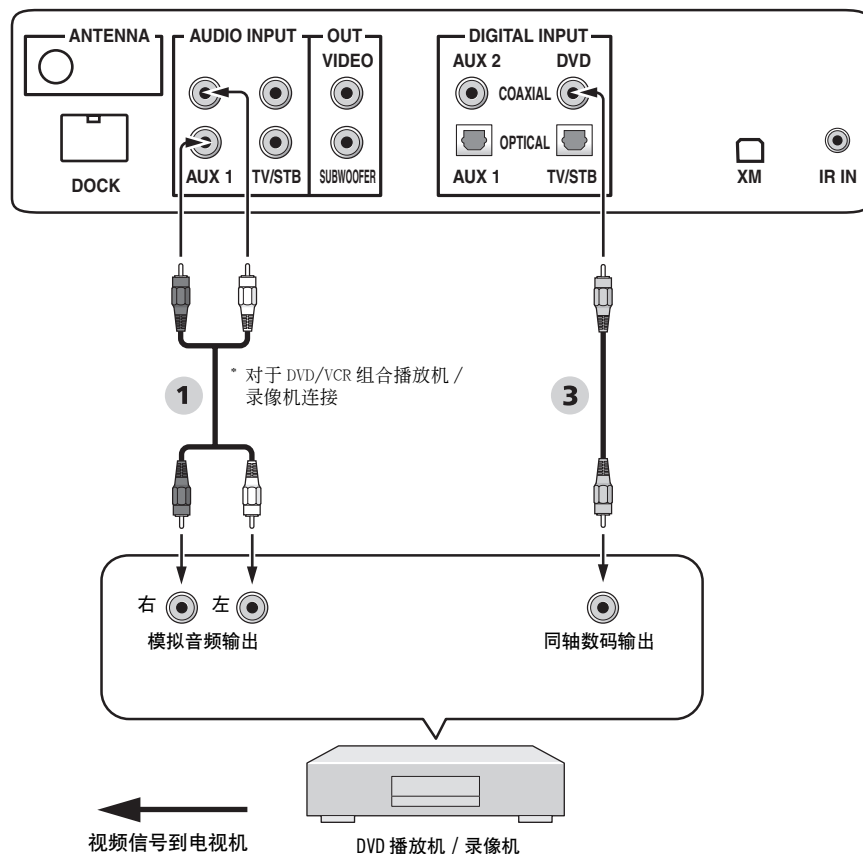

音频

- 1 音频针形缆线
- 3 数码音频针形缆线

连接数码卫星调谐器或有线电视调谐器

将您的数码卫星调谐器或有线电视调谐器的光学数码输出端子连接到本机的 TV/STB OPTICAL DIGITAL INPUT 端子。将您的数码卫星调谐器或有线电视调谐器的模拟音频输出端子连接到本机的 TV/STB AUDIO INPUT 端子。



要防止光学缆线脱落，用自带的缆线夹子夹紧光学缆线（请参阅第 20 页）。

本机的后部面板
(美国和加拿大型号)

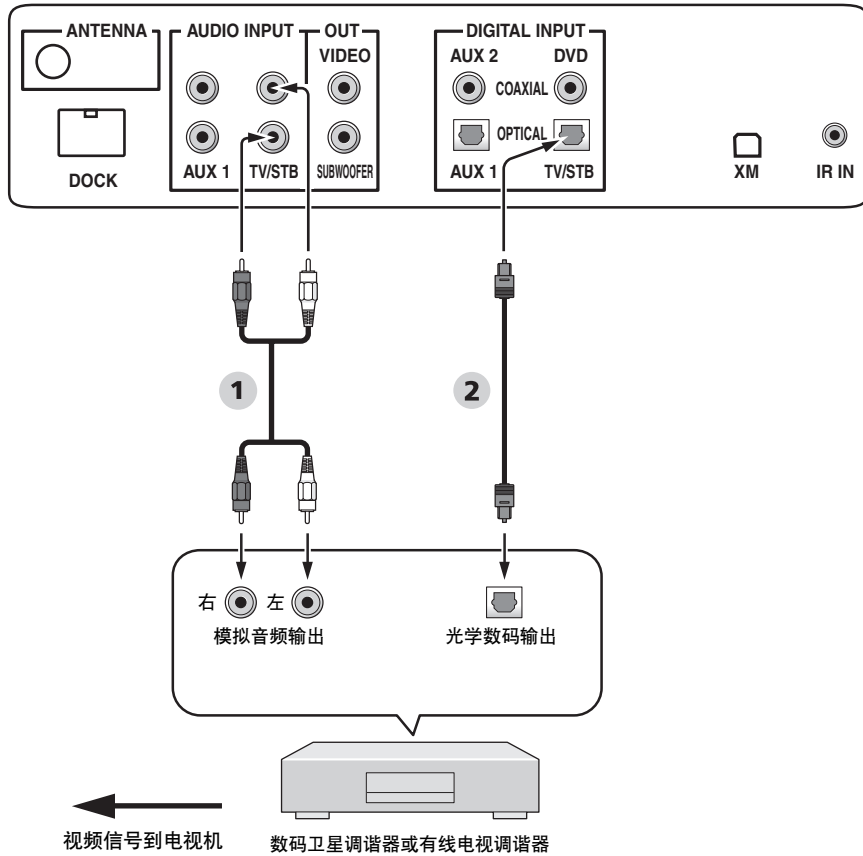

* 如果您的电视机内置数码卫星调谐器，有线电视调谐器，或数码广播调谐器，不需要进行该连接（游戏机除外）。

音频

- 1 音频针形缆线
- 2 光学缆线

连接数码广播调谐器

将本机的 TV/STB AUDIO INPUT 插孔连接到电视机的模拟音频输出插孔。除模拟音频连接之外，将数码广播调谐器的光学数码输出插孔连接到本机的 TV/STB OPTICAL DIGITAL INPUT 插孔。这样，您就可以欣赏到模拟和数码双方的播放。



要防止光学缆线脱落，用附带的缆线夹子夹紧光学缆线（请参阅第 20 页）。

本机的后部面板
(美国和加拿大型号)

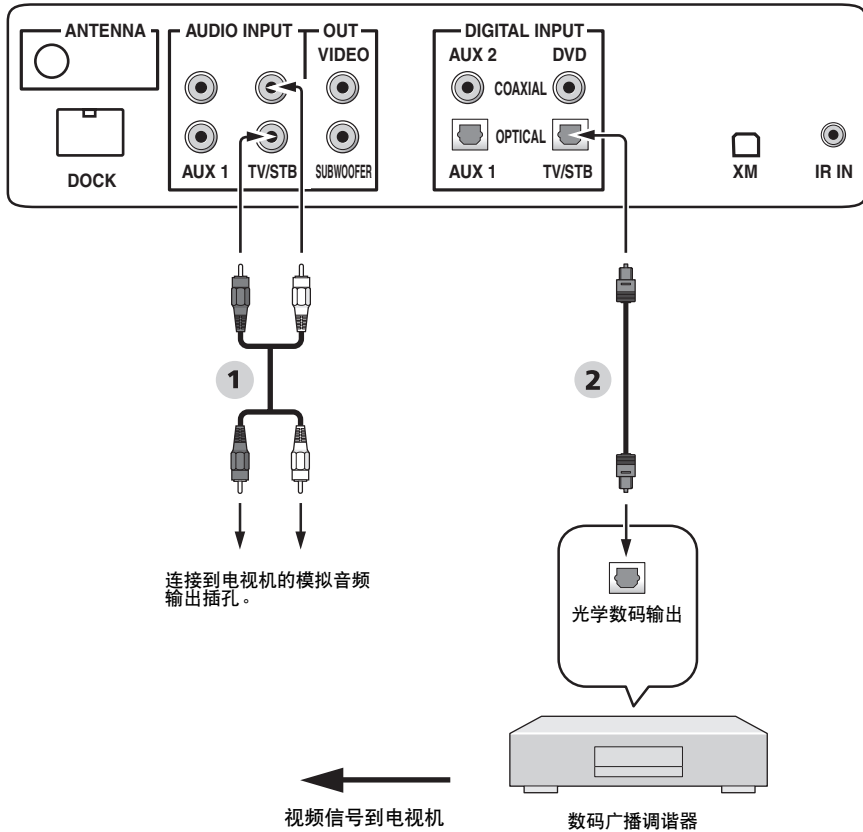

* 如果您的电视机内置数码卫星调谐器，有线电视调谐器，或数码广播调谐器，不需要进行该连接（游戏机除外）。

音频

- 1 音频针形缆线
- 2 光学缆线

连接便携式音频播放机

将您的便携式音频播放机的模拟音频输出插孔连接到本机前面板上的 AUX 3 输入插孔。

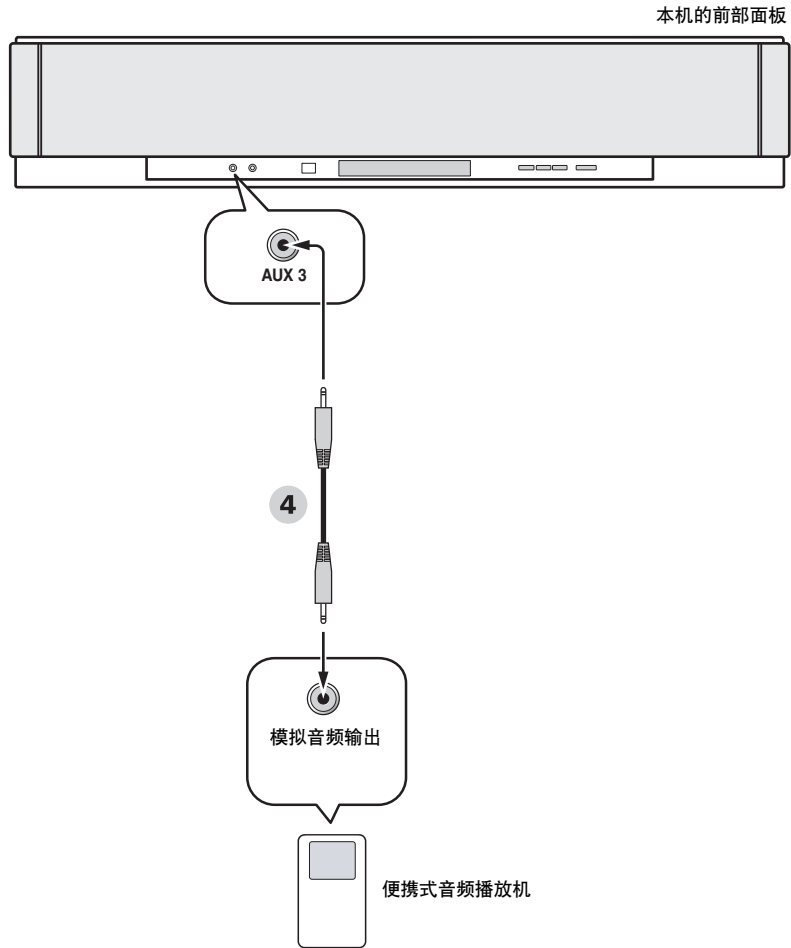

音频

- 4 3.5 毫米立体声微型插孔缆线

连接其他外部装置

如果您的装置支持光学数码连接，将您的装置（比如 DVD 播放机 / 录像机）的光学数码输出插孔连接到本机的 AUX 1 OPTICAL DIGITAL INPUT 插孔。如果您的装置不支持光学数码连接，将您的装置上的同轴数码输出插孔连接到本机的 AUX 2 COAXIAL DIGITAL INPUT 插孔。

如果您的装置不支持任何数码连接，将您的装置（比如，VCR）的模拟音频输出插孔连接到本机的 AUX 1 AUDIO INPUT 插孔。



要防止光学缆线脱落，用自带的缆线夹子夹紧光学缆线（请参阅第 20 页）。

注

如果您同时进行模拟和数码音频连接，如下图所示，那么，通过 AUX 1 OPTICAL DIGITAL INPUT 或 AUX 2 COAXIAL DIGITAL INPUT 插孔输入的数码音频信号将优先于通过 AUX 1 AUDIO INPUT 插孔输入的模拟音频信号。

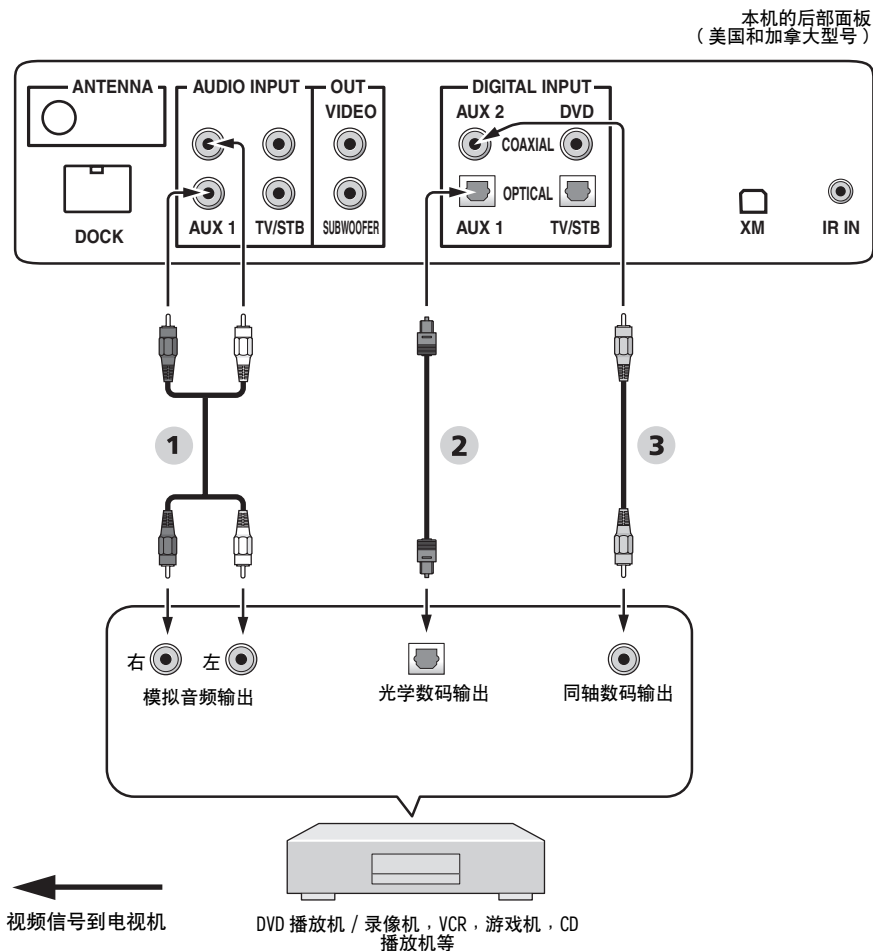

音频

- 1 音频针形缆线
- 2 光学缆线
- 3 数码音频针形缆线

连接超低音扬声器

将超低扬声器的单声道输入插孔连接到本机的 SUBWOOFER OUT 插孔。

只进行该连接时，从连接的超低音扬声器不输出音响。要从连接的超低音扬声器输出声音，打开超低扬声器的电源，然后进行 AUTO SETUP（请参阅第 35 页）或在 SUBWOOFER SET 对于 BASS OUT 选择 SWFR（请参阅第 78 页）。

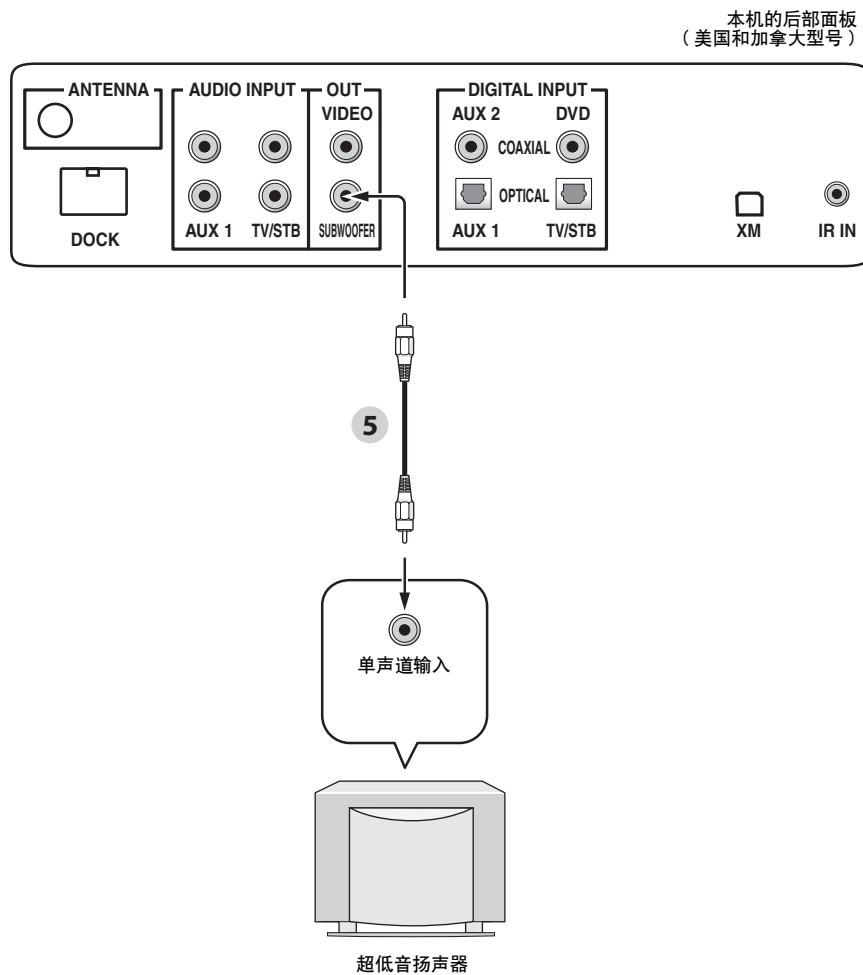

音频

5 超低音扬声器针形缆线

连接 FM 天线

将附带的 FM 天线连接到本机的 FM ANTENNA 插孔。

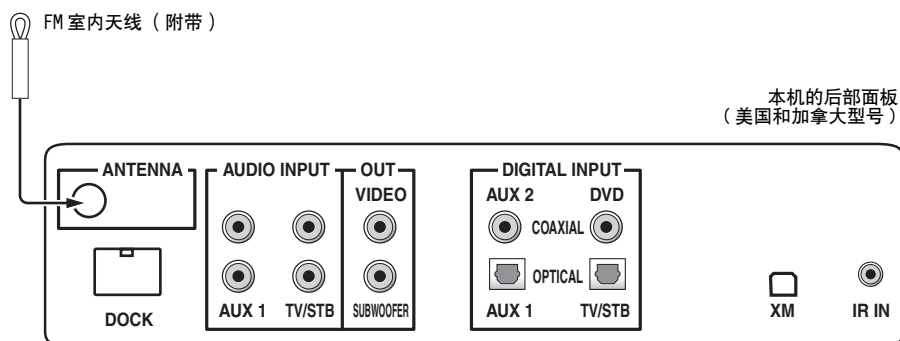

关于 IR IN 端子 (仅限美国和加拿大型号)

IR IN 端子不支持普通外部装置连接。这是仅限于商业使用的控制扩展端子。

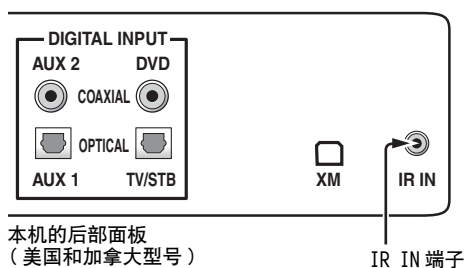

连接交流电源线

一旦完成了所有其他连接，将电源线插入墙上电源插座。

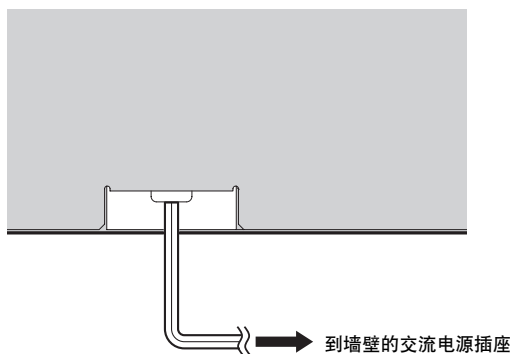

开始

安装遥控器电池

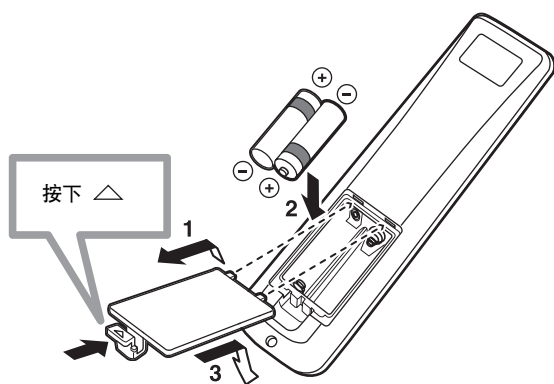

1 按住电池盒盖上的 \triangle 标记，打开盒盖。

2 在电池盒中放入两节附带的电池（AA，R6，UM-3）。
请确认电池的正负极与电池盒中的极性标记一致（+/-）。

3 关闭电池盒盖。

注

- 如果有以下情况，请更换所有电池：遥控器的操作范围减小或传送指示灯不亮或变暗。
- 新旧电池请勿混用。
- 请勿将不同型号的电池一起使用（例如碱性电池和锰电池）。请仔细阅读包装，因为这些不同类型的电池可能具有相同的外形和颜色。
- 使用完的电池也可能漏液。如果电池漏液，请立即将其处理掉。请勿触摸泄漏的物质或让其接触到衣服等。在安装新电池之前，请彻底清洁电池舱。
- 不要将电池丢弃在一般家庭垃圾里。处理方法请正确地依照您所在地的制度进行。
- 遥控器存储的记忆在以下情况下可能被消去：
 - 遥控器没有安装电池超过 2 分钟。
 - 遥控器里的电池已经被用完。
 - 当您更换电池时，遥控器的按钮被意外按下。
- 如果遥控器存储的记忆被不慎消去，请插入新电池并重新设置遥控器代码。



在使用遥控器之前去掉透明薄膜。

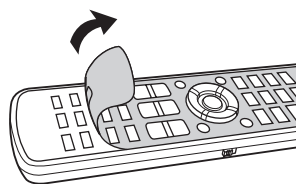

遥控器的操作范围

遥控器发射一道有方向性的红外线光束。在本机的 6 米以内使用遥控器，操作时将遥控器指向遥控器传感器。

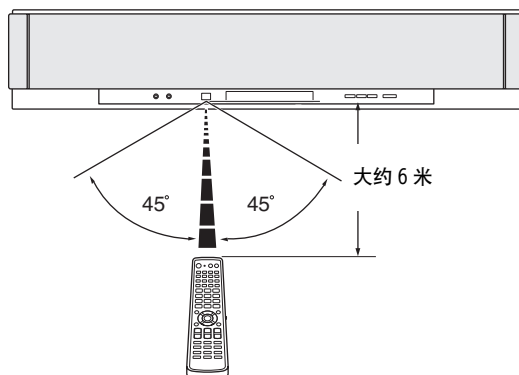

注

- 请勿将水或其它液体洒在遥控器上。
- 请勿跌落遥控器。
- 请勿使遥控器置于或保存在下列环境中：
 - 高湿度的地方，例如浴室附近
 - 高温地点，例如加热器或炉子附近
 - 超低温的地方
 - 肮脏的地方
- 不要将本机的遥控器传感器暴露在直射阳光下或灯光下例如反相日光灯。
- 如果电池耗尽，遥控器的有效操作距离就会显著减小。如果出现这种情况，请尽快同时更换两个电池。

打开本机或将其设置为待机模式

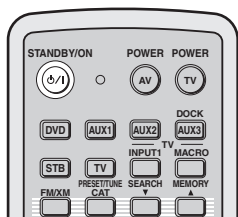
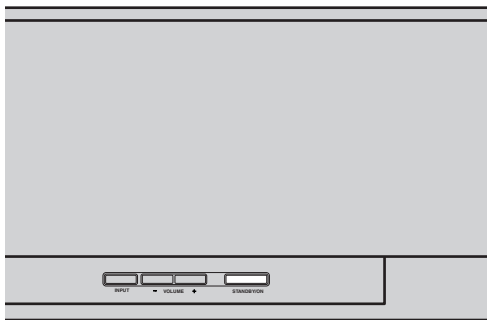

(美国和加拿大型号)

2 再次按下 STANDBY/ON，设置本机到待机模式。

注

当本机处于待机模式时，只有前部面板或遥控器上的 STANDBY/ON 可以进行操作，前部面板或遥控器上的其他操作按钮不能操作，直到本机电源打开。

1 按下 STANDBY/ON 打开本机的电源。

前面板显示器上出现音量水平，然后当前选择的输入源和声束模式被显示。

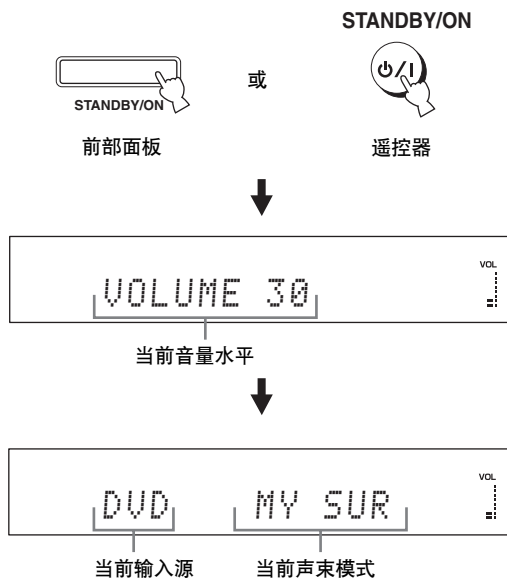

使用 SET MENU

显示 OSD (在屏显示)

本章介绍在您的电视机屏幕上如何显示本机的 OSD (在屏显示) 以及对您的听音室如何设置参数。完成了以上操作, 您就可以在您自己的房间里一边舒适地看着电视一边享受真正的环绕声音响。

1 检查电视机上的视频输入插头是否连接到本机的 VIDEO OUT 插孔以显示本机的 OSD。

3 打开电视机的电源。
电视机上出现以下屏幕。

2 按下 STANDBY/ON 打开本机的电源。

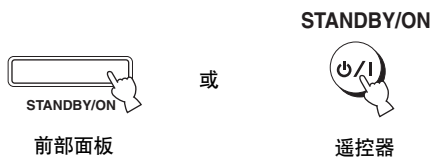

OSD 屏幕例

如果没有出现 OSD, 使用电视机的遥控器切换视频输入直到 OSD 出现为止。

流程图 SET MENU

设置步骤的全部流程如下图所示。

启动 LANGUAGE SETUP。

请参阅第 34 页上的“改变 OSD 语言”。



启动 AUTO SETUP (IntelliBeam)。

请参阅第 35 页上的“AUTO SETUP (IntelliBeam)”。



如果出现错误

寻找补救措施。

关于错误信息的全部表格和有效措施，请参见第 41 页上的“错误讯息 AUTO SETUP”。

播放音频信号或对声束模式和 CINEMA DSP 设置进行调节。

请参阅第 45 页上的“播放”，第 54 页上的“享受环绕声音响”和第 63 页上的“使用声场程序”。



如果您希望增加设置并调节

启动 MANUAL SETUP。

请参阅第 72 页上的“MANUAL SETUP”。



- 如果您可以从特定的声道清楚地听到声束，请在 BEAM MENU 调节 SETTING PARAMETERS（请参阅第 74 页）或 BEAM ADJUSTMENT（请参阅第 75 页）的设置。
- 如果有吸收听觉效果的物体例如窗帘在声束通道上，请调节 BEAM MENU 的 TREBLE GAIN 设置（请参阅第 77 页）。

改变 OSD 语言

该功能允许您选择出现在本机的 SET MENU 上的各种选择所使用的语言。

1 将操作模式选择开关设为 YSP。

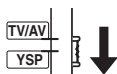

2 按下 MENU。

电视机上出现 SET MENU 屏幕。

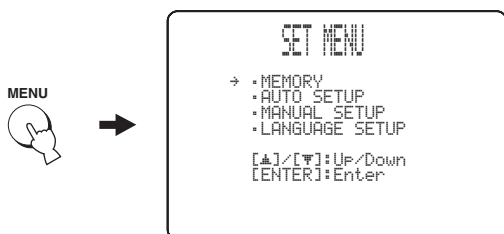

- SET MENU 使用的操作按钮显示在屏幕的底部。
- 在使用 SET MENU 时，要返回到前一屏幕，按下 RETURN。
- 要从 SET MENU 退出，再次按下 MENU。
- 在前面板显示器上观看信息时，您也可以完成下列操作。

3 按下△ / ▽，选择 LANGUAGE SETUP，然后按下 ENTER。

电视机上出现以下屏幕。

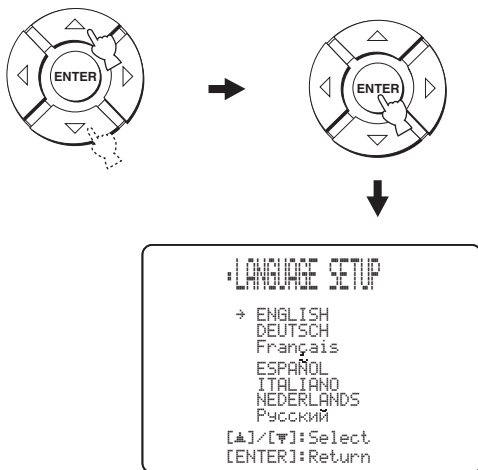

4 按下△ / ▽，选择期望的语言，然后按下 ENTER。

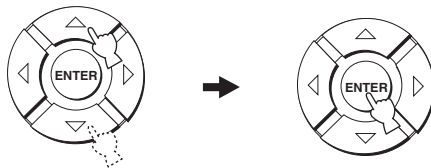

选择：ENGLISH（英语），DEUTSCH（德语），
Français（法语），ESPAÑOL（西班牙语），
ITALIANO（意大利语），
NEDERLANDS（荷兰语），
Русский（俄语）

AUTO SETUP (IntelliBeam)

本机在您的听音室里以声束通过墙壁反射而创建一个声场，它使得所有声道间的凝聚力变得更加宽广。正像在其他音频系统中您要排列扬声器的位置一样，您需要设置声束角度来享受本机带来的最佳的音响。本机使用声束最优化功能和声音最优化功能，它借助于附带的 IntelliBeam 麦克风，让您可以避免麻烦的边收听边调节的设置，就能达到最适合您的收听环境的高精度声束调节。这两种功能一般被总称为“IntelliBeam”。

声束最优化：

该功能用于最优化声束角度，使得参数最适合您的收听环境。

声音最优化：

该功能可最优化声束延迟，音量和质量，使得参数最适合您的收听环境。

流程图 AUTO SETUP

本机将实行一系列的检查，包括最优化声束角度，延迟，音量和音质。您可以选择最优化全部或部分参数。

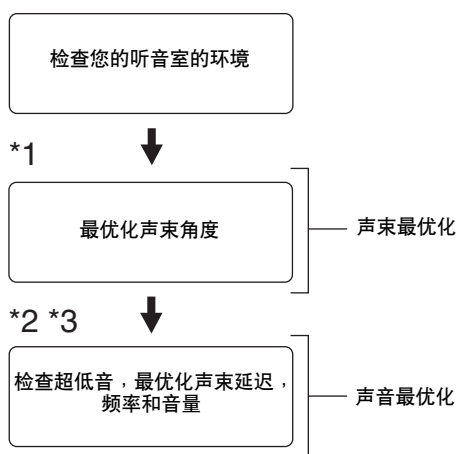

注

- *1 如果选择 SOUND OPTIMZ only，将跳跃声束角度检查步骤。
- *2 如果选择 BEAM OPTIMZ only，将跳过声音最优化步骤。
- *3 如果选择 BEAM OPTIMZ only，将跳跃超低音扬声器检查步骤。

安装 IntelliBeam 麦克风

随机提供的 IntelliBeam 麦克风获取和分析本机在实际的收听环境中产生的声音。请按照下列步骤将 IntelliBeam 麦克风连接到本机，请务必将 IntelliBeam 麦克风放置在适当的地方，即在您的听音室的墙和 IntelliBeam 麦克风之间确保没有大的障碍物。

注

- 当您已经完成 AUTO SETUP 步骤之后，请务必拔掉 IntelliBeam 麦克风。
- IntelliBeam 麦克风对热很敏感。
 - 请将其远离直射阳光。
 - 请勿将其放置在本机上部。
- 不要将 IntelliBeam 麦克风连接到延长线缆，这样做也许会导致错误的优化化声音。
- 如果没有将 IntelliBeam 麦克风放置在您的听音室的适当位置，在 AUTO SETUP 过程中，也许会出现错误。为了避免出现错误：
 - 不要将 IntelliBeam 麦克风放置在距离本机的中央位置太左或太右。
 - 不要将 IntelliBeam 麦克风放置在本机前方 1.8 米以内。
 - 不要将 IntelliBeam 麦克风放置在距离本机中央高度 1 米以上。
- 请确保您的听音室的墙和 IntelliBeam 麦克风之间没有障碍物，因为障碍物会妨碍声束通道。还有，靠墙物体会被当成墙壁的突出部分。
- 如果将 IntelliBeam 麦克风放置在当您坐在您的听音位置上时与您的耳朵高度齐平的位置时，将获得最佳效果。但是，如果做不到时，在 AUTO SETUP 步骤完成的情况下，使用 MANUAL SETUP（请参阅第 72 页），您就可以手动微调声束角度和声束输出水平的平衡。
- 如果您的超低音扬声器具有调节音量以及交叉 / 高频切断频率的控制旋钮，而且该超低音扬声器被连接到本机，当把调节器作一个时钟的表盘来看时，请将音量设置为 10 和 12 点之间的位置并把交叉 / 高频切断频率设置为最大。

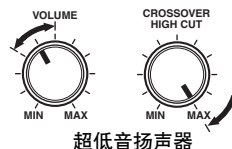

1 按下 STANDBY/ON，关闭本机的电源。



2 连接随机提供的 IntelliBeam 麦克风到前面板上的 INTELLIBEAM MIC 插孔。

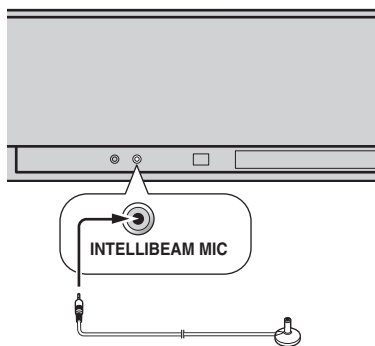

3 将 IntelliBeam 麦克风放置在水平表面上，位置在本机前 1.8 米以外，高度为本机中央高度 1 米以内，在您的通常听音位置将 IntelliBeam 麦克风风头朝上。

注

请将 IntelliBeam 麦克风放置在从本机划出的虚拟中央线位置上。

※

您可以使用附带的纸板麦克风支架以固定 IntelliBeam 麦克风，使得麦克风高度与您坐着收听时您的耳朵所处的高度相同。

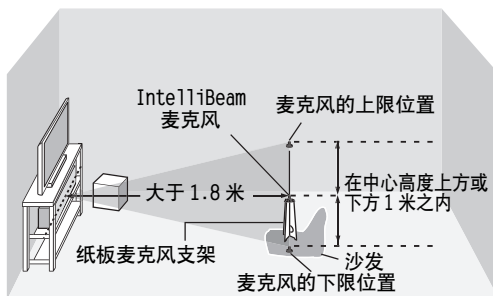

使用 AUTO SETUP (IntelliBeam)

现在 IntelliBeam 麦克风已经被放置到您的听音室的适当位置并稳固地连接到本机，下面要做的是开始 AUTO SETUP 步骤。

只要简单按住 AUTO SETUP 2 秒钟以上，您就可以进入 AUTO SETUP 过程。在此情形下，本机既进行声束最优优化也进行声音最优优化。

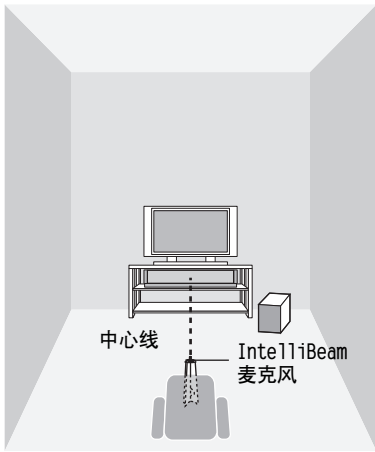

■ 装配附带的纸板麦克风支架

您将发现纸板麦克风支架的三个单独的部件（一个圆形部件和两个长形部件），它们最初摆放在一起。

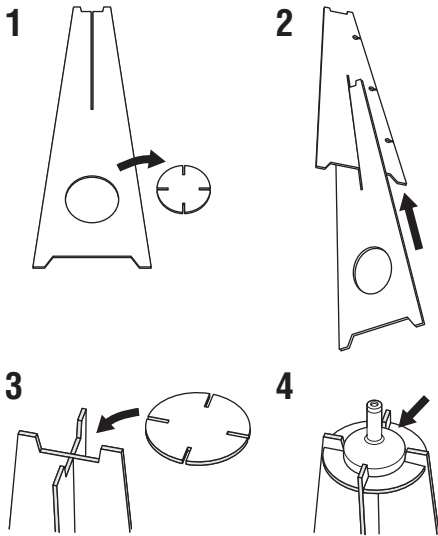

- 1 分解最初的摆放在一起的纸板麦克风支架。
- 2 将一个长形部件插入另一个长形部件的插缝。
- 3 将圆形部件放置在先前插装好的两个长形部件的顶部。
- 4 再将附带的 IntelliBeam 麦克风放置在圆形部件的顶部。

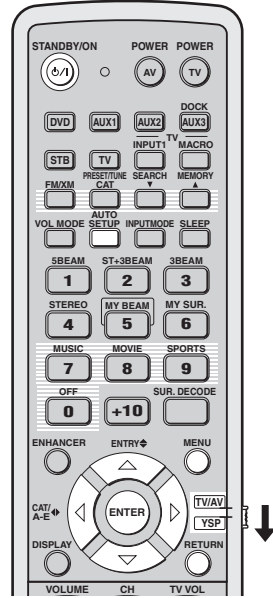

（美国和加拿大型号）

注

- 当本机在进行 AUTO SETUP 步骤时，请务必保持听音室的安静。
- 要得到最佳效果，您应该离开您的听音室，直到 AUTO SETUP 步骤完成，这样就不会干扰声束的路径。
- 请注意，在 AUTO SETUP 步骤中输出很响的测试音是正常的。
- 如果本机被安装在第 16 页上的“在安装本机之前”所提及的房间之一，AUTO SETUP 步骤也许无法成功进行。在这种情况下，进行 MANUAL SETUP（请参阅第 72 页），手动调节相应的参数。
- 如果出现错误，就会发出出错警告音，然后 AUTO SETUP 过程停止，屏幕上出现错误讯息。有关纠错措施，请参见第 41 页上的“错误讯息 AUTO SETUP”。

☀

- AUTO SETUP 过程花费最多约 3 分钟。当 AUTO SETUP 过程成功之后，就会发出悦耳的乐声。
- 如果听音室有窗帘，我们建议您进行以下步骤。
 1. 打开窗帘改进音响反射。
 2. 启动 BEAM OPTIMZ only。
 3. 关闭窗帘。
 4. 启动 SOUND OPTIMZ only。
- 您可以保存 AUTO SETUP 步骤得到的最优化设置（请参阅第 42 页）。根据您的收听环境的特定条件的最优化设置，可以根据您的各种收听环境条件在后来被呼出使用（请参阅第 43 页）。

1 按下 STANDBY/ON 打开本机的电源。

如果超低音扬声器连接到本机，请打开超低音扬声器的电源。



2 将操作模式选择开关设为 YSP。

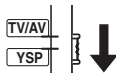

3 按 MENU。

电视机上出现 SET MENU 屏幕。



☀

- SET MENU 使用的操作按钮显示在屏幕的底部。
- 在使用 SET MENU 时，要返回到前一屏幕，按下 RETURN。
- 要从 SET MENU 屏幕退出，再次按下 MENU。
- 只要简单按住 AUTO SETUP 2 秒钟以上，您就可以开始 BEAM+SOUND OPTIMZ 过程。步骤 4 和 5 被跳越，然后步骤 5 的屏幕显示出现在您的电视机上。从步骤 6 开始进行 AUTO SETUP 过程。
- 在前部面板显示器上您也可以完成下列操作。

4 按下 ▲ / ▼，选择 AUTO SETUP，然后按下 ENTER。

电视机上出现以下屏幕。

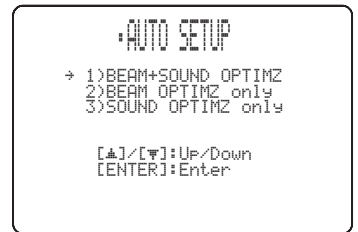
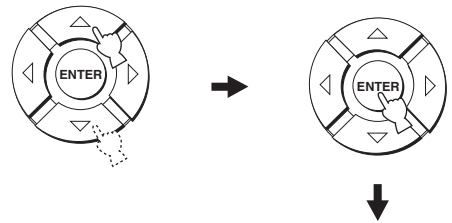

5 按下 \triangle / ∇ ，选择 BEAM+SOUND OPTIMZ, BEAM OPTIMZ only 或 SOUND OPTIMZ only，然后按下 ENTER。

电视机上出现以下屏幕。

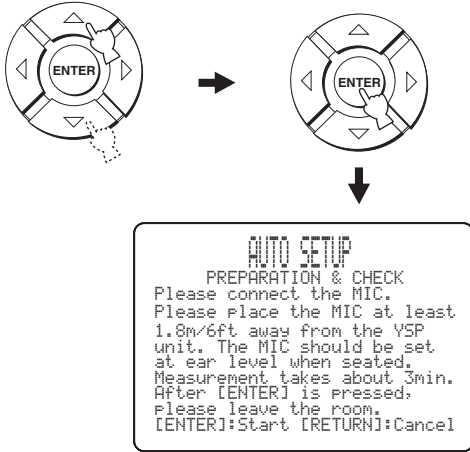

BEAM+SOUND OPTIMZ
(声束最优化和声音最优化)

用于优化声束角度，延迟，音量和音质，使得参数最适合您的收听环境。

在以下场合，我们推荐您选择该最优化功能：

- 如果您最初进行设置。
- 如果本机被重新安放。
- 如果听音室被重新调整。
- 如果听音室的物体（家具等）被重新排列。

该菜单需要大约 3 分钟。

BEAM OPTIMZ only
(仅限于声束最优化)

用于最优化声束角度，使得参数最适合您的收听环境。

该菜单需要大约 1 分钟。

SOUND OPTIMZ only
(仅限于声音最优化)

用于最优化声束延迟，音量和质量，使得参数最适合您的收听环境。

在以下场合，我们推荐您选择该最优化功能：

- 如果在使用本机之前您已经打开或关闭窗帘。
- 如果您手动设置声束角度。

该菜单需要大约 2 分钟。

注

在开始 SOUND OPTIMZ only 步骤之前，您必须在 BEAM OPTIMZ only 步骤最优化声束角度。

6 在开始 AUTO SETUP 步骤之前，请再一次检查以下要点。

- IntelliBeam 麦克风是否被牢固地连接到本机？
- IntelliBeam 麦克风是否被放置在适当的位置？
- 在您的听音室的墙壁和 IntelliBeam 麦克风之间，是否有大的障碍物？

7 按下 ENTER，开始 AUTO SETUP 步骤。

电视机上出现以下屏幕，AUTO SETUP 过程在 10 秒钟后开始。

在 AUTO SETUP 过程开始之前，请安静地离开听音室。

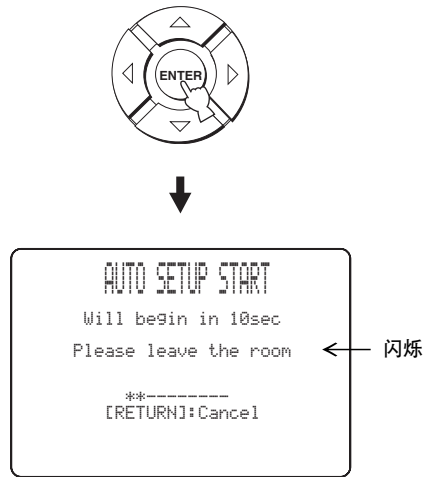

如果出现错误就会发出出错警告音，错误讯息显示出来。关于错误讯息和有效措施的全部表格，请参见第 41 页上的“错误讯息 AUTO SETUP”。遵照说明并再次进行 AUTO SETUP 步骤。

8 检查电视机上显示以下屏幕。
电视机上显示 AUTO SETUP 步骤的结果。

例 1

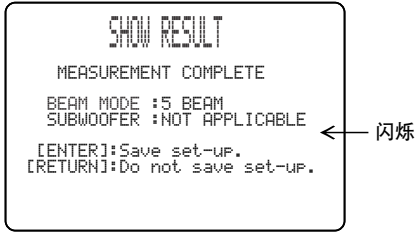

例 2

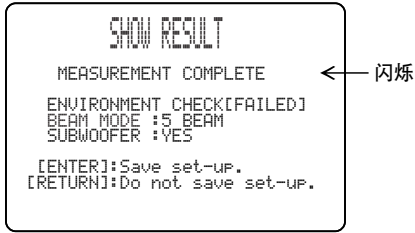

- 如果“ENVIRONMENT CHECK [FAILED]”被显示，我们建议您再次进行 AUTO SETUP。有关详情请参见步骤 9。
- 即使超低音扬声器连接到本机时，仍有“SUBWOOFER : NOT APPLICABLE”显示出来，请提高超低音扬声器的音量，再次进行 AUTO SETUP 过程。
- 在某些听音室的环境中，前方左右声束的角度和环绕声左右可能被设置为相同的数值，但作为结果的显示可能是“5 BEAM”。

9 按下 ENTER 确认结果，或按下 RETURN 取消结果。
以下屏幕显示 2 秒钟后从电视机上消失。

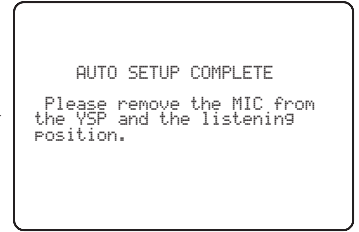

如果在步骤 8 “ENVIRONMENT CHECK [FAILED]” 被显示，按下 ENTER 后以下屏幕被显示。在这种情况下，请参阅第 41 页上的“错误讯息 AUTO SETUP”的 ERROR E-1 部分。按下 ENTER 退出 AUTO SETUP，然后从步骤 3 再次执行。



10 从前面板上的 INTELLIBEAM MIC 插孔拔下 IntelliBeam 麦克风。

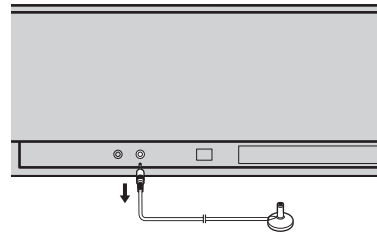

如果您希望保存和装入设置，请参阅第 42 页上的“使用系统记忆”。

■ 错误讯息 AUTO SETUP

AUTO SETUP 步骤开始之前

错误讯息	原因	措施	参考页
ERROR E-2 No MIC detected. Please check MIC connection and re-try.	IntelliBeam 麦克风没有被连接到本机。	将 IntelliBeam 麦克风连接到本机。	36

在进行 AUTO SETUP 步骤时

如果下表中 E-1 以外的错误之一显示出来，按下 RETURN。如果您在步骤 3 通过按下 AUTO SETUP 开始 AUTO SETUP 过程，在屏幕消失后，请再次从步骤 3 进行该过程。如果您在步骤 3 通过按下 MENU 开始 AUTO SETUP 过程，在步骤 3 的屏幕显示后，请再次从步骤 4 进行该过程。如果不能顺利解决问题，请进行 MANUAL SETUP。

错误讯息	原因	措施	参考页
ERROR E-1 Please test in quieter environment.	在您的听音室里，有太多不必要的噪音。	请尽量保持听音室的安静。您可以考虑选择一天中来自外部的噪音最少的时间段。	—
ERROR E-2 No MIC detected. Please check MIC connection and re-try.	当进行 AUTO SETUP 步骤时，没有连接 IntelliBeam 麦克风。	将 IntelliBeam 麦克风牢固地连接到本机。	36
ERROR E-3 Unexpected control is detected. Please re-try.	当进行 AUTO SETUP 步骤时，在本机上已经进行了一些其他操作。	当进行 AUTO SETUP 步骤时，不要进行任何其他操作。	—
ERROR E-4 Please check MIC position. MIC should be set in front of YSP.	IntelliBeam 麦克风没有放置在本机的前方。	将 IntelliBeam 麦克风安装到本机前方。	36
ERROR E-5 Please check MIC position. MIC should be set above 1.8m/6.0ft.	IntelliBeam 麦克风没有放置在距离本机正确的位置。	将 IntelliBeam 麦克风放置在本机前方 1.8 米以上，高度为本机中央高度 1 米以内。	36
ERROR E-6 Volume level is lower than expected. Please check MIC position/connection and re-try.	IntelliBeam 麦克风不能收集本机产生的声音，因为声音输出水平太低。	将 IntelliBeam 麦克风牢固地连接到本机并放置到适当的位置。如果仍然有问题，请联系最近的 Yamaha 授权的服务中心以得到帮助。	36
ERROR E-7 Unexpected error happened. Please re-try.	内部系统发生错误。	重复 AUTO SETUP 步骤。	—

使用系统记忆

系统记忆的方便利用

在本机的系统存储器里，您可以保存在 SET MENU 调节的当前设置。根据不同的收听环境保存某些设置很方便。例如，如果声束通道有窗帘，则声束的效果将会根据窗帘的打开或关闭而改变。

当窗帘打开时

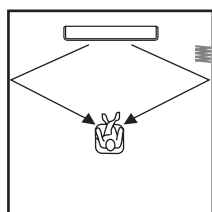

当窗帘关闭时

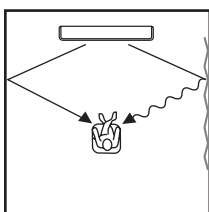

保存设置

- 1 将操作模式选择开关设为 YSP。

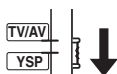

- 2 按下 MENU。

电视机上出现 SET MENU 屏幕。

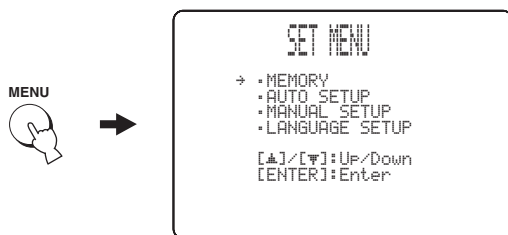

- SET MENU 使用的操作按钮显示在屏幕的底部。
- 在使用 SET MENU 时，要返回到前一屏幕，按下 RETURN。
- 要从 SET MENU 屏幕退出，再次按下 MENU。
- 在前部面板显示器上您也可以完成下列操作。

- 3 按下 Δ / ∇ ，选择 MEMORY，然后按下 ENTER。电视机上出现以下屏幕。

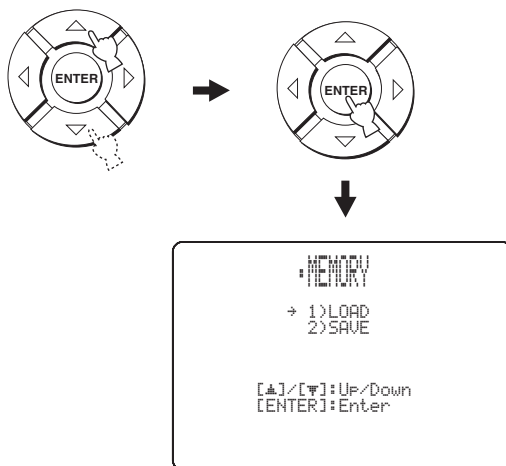

- 4 按下 Δ / ∇ ，选择 SAVE，然后按下 ENTER。电视机上出现以下屏幕。

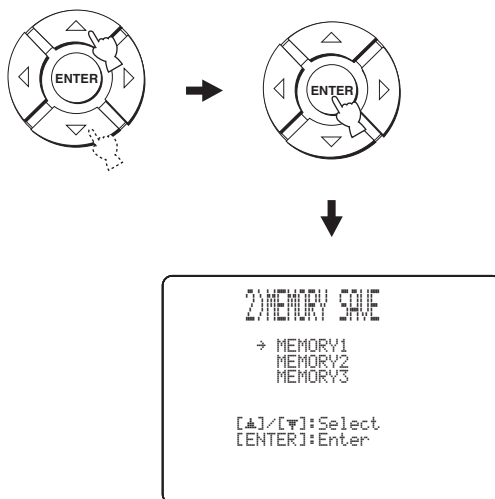

- 5 按下 \triangle / ∇ ，选择 MEMORY1，MEMORY2 或 MEMORY3，然后按下 ENTER。电视机上出现以下屏幕。

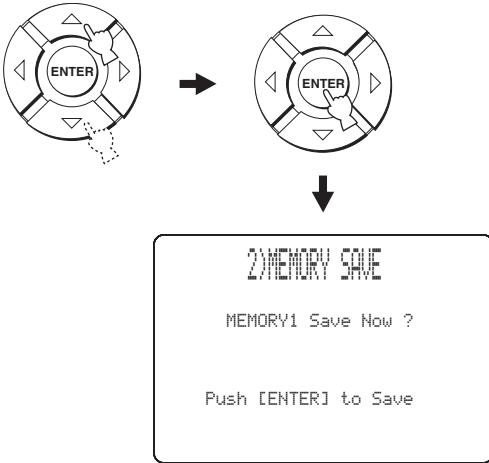

- 6 再次按 ENTER。新的参数被当做 MEMORY1，MEMORY2 或 MEMORY3 保存。一旦参数被保存，显示返回到 SET MENU 屏幕。

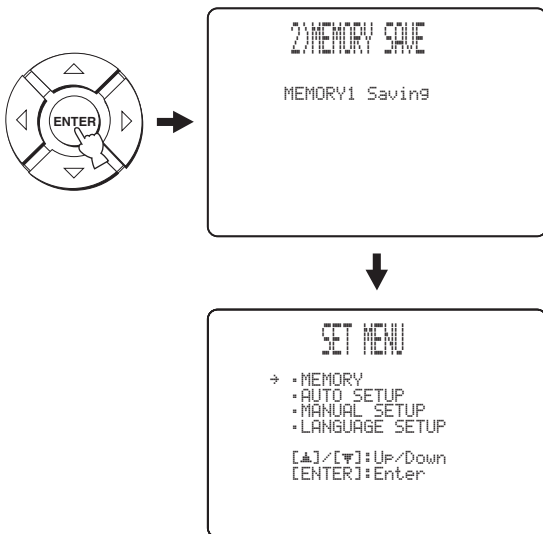

- 7 按下 MENU，退出。SET MENU 屏幕从电视机上消失。



装载设置

根据各种环境条件，您可以呼出在第 42 页上的“保存设置”保存的设置。

- 1 将操作模式选择开关设为 YSP。

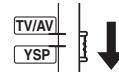

- 2 按下 MENU。电视机上出现 SET MENU 屏幕。



- SET MENU 使用的操作按钮显示在屏幕的底部。
- 在使用 SET MENU 时，要返回到前一屏幕，按下 RETURN。
- 要从 SET MENU 屏幕退出，再次按下 MENU。
- 在前部面板显示器上您也可以完成下列操作。

- 3 按下 \triangle / ∇ ，选择 MEMORY，然后按下 ENTER。电视机上出现以下屏幕。

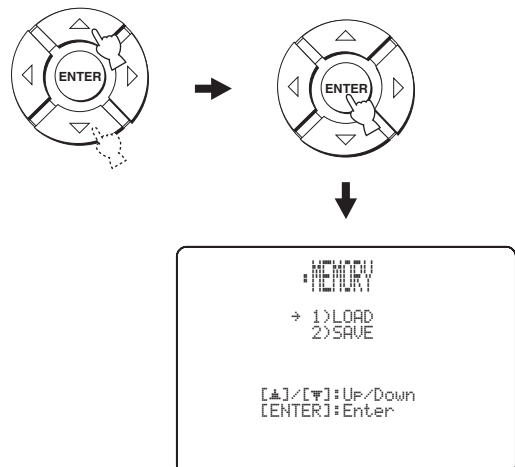

- 4** 按下△ / ▽，选择 LOAD，然后按下 ENTER。
电视机上出现以下屏幕。

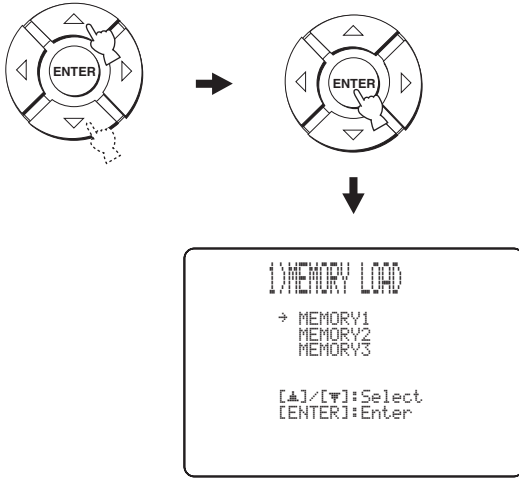

- 5** 按下△ / ▽，选择 MEMORY1, MEMORY2 或 MEMORY3，然后按下 ENTER。
电视机上出现以下屏幕。

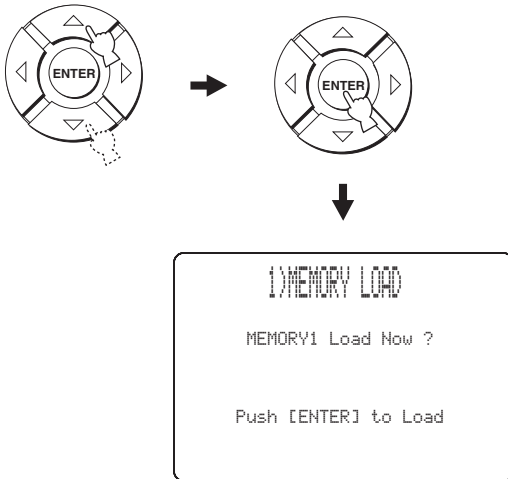

- 6** 再次按 ENTER。
新保存的参数被当做 MEMORY1, MEMORY2 或 MEMORY3 装入。一旦参数被装入，显示返回到 SET MENU 屏幕。

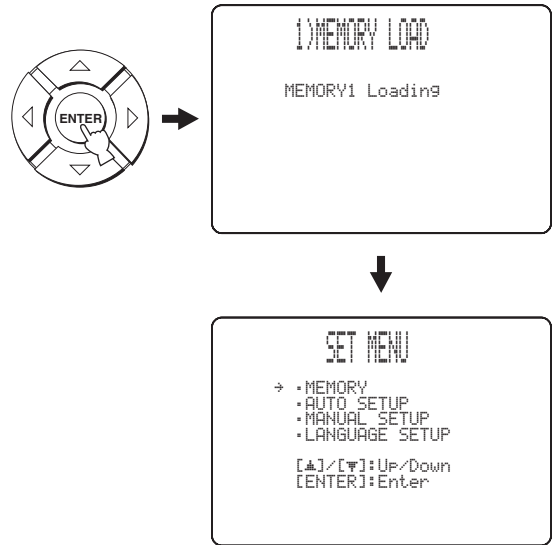

- 7** 按下 MENU，退出。
SET MENU 屏幕从电视机上消失。



播放

选择输入源

您只需要简单的反复按下前部面板上的 INPUT 按钮，或按下遥控器上的输入选择器按钮（TV，STB，DVD，AUX1，AUX2 或 AUX3）之一，您就可以在连接到本机的装置上播放音响。选择的输入源的名称和相应的输入模式的类型会显示在前部面板的显示器上。

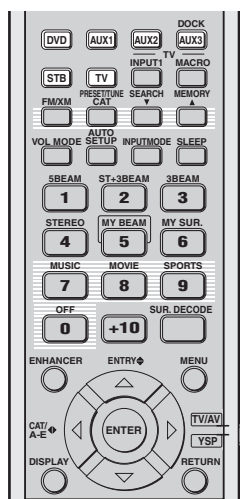
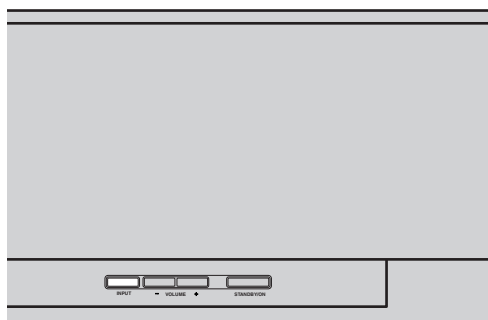

(美国和加拿大型号)

■ 前部面板操作

反复按下前部面板上的 INPUT 按钮，在 TV，STB，DVD，AUX1，AUX2 和 AUX3 之间切换。

相应的输入源名称和当前的输入模式的类型会显示在前部面板的显示器上。

■ 遥控器操作



除了控制本机之外，您也可以控制其它装置，这就需要用适当的遥控器代码设置遥控器，并设置操作模式选择开关到 TV/AV，改变控制区域（请参阅第 96 页）。

按下 TV，以播放一个电视节目。

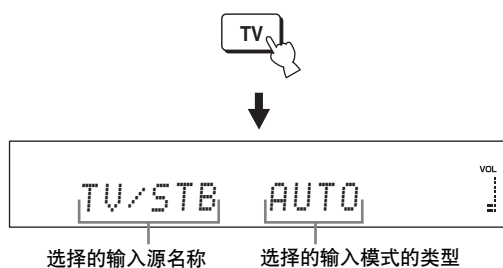

按下 STB，以播放一个卫星广播节目。

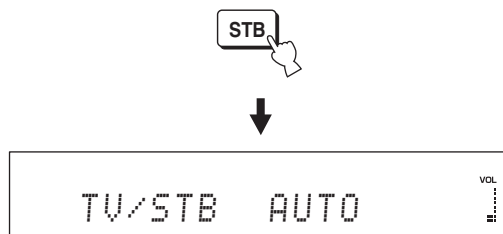

按下 DVD，以播放一个 DVD。

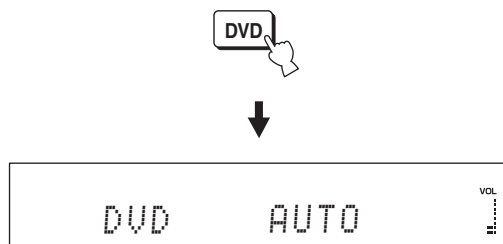

按下 AUX1（或 AUX2），播放连接到本机的 AUX 1（或 AUX 2）插孔上的装置。

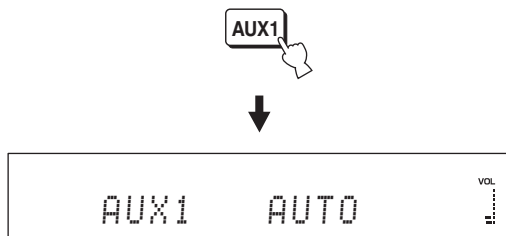

按下 AUX3，播放连接到本机的前面板上 AUX 3 插孔上的装置。

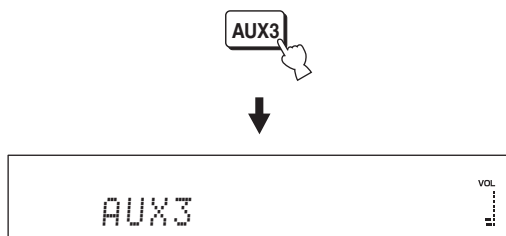

播放音源

一旦选择了输入源（请参阅第 45 页），您就可以播放选择的输入源。

注

本章使用以 DVD 播放机为播放源的事例来介绍。



具体请参阅电视机 / DVD 播放机附带的操作说明书。

2 使用电视机附带的遥控器，切换电视机的视频输入，显示 DVD 菜单屏幕。

注

如果需要，调低电视机的音量直到听不到声音为止。

3 按下 DVD，选择 DVD 作为输入源。



4 使用附带的遥控器，播放 DVD 播放机里的 DVD。DVD 播放机的音频信号从本机输出。



- 您可以使用附带的 DVD 碟片来检查数码连接（光学 / 同轴 / HDMI）的 DVD 播放机输入的数码信号。当本机检测到 5.1 声道从光学 / 同轴 / HDMI 插孔输入的信号时，输入声道和 LFE 指示器点亮。如果 PCM 指示器点亮，检查数码输出，比特流输出，和 / 或 DVD 播放机的 DTS 输出的设置。
- 如果输出音量太低，请增加本机的音量到大约 45。
- 如果您对电视机和 DVD 播放机设置了相应的遥控器代码，您就可以使用本机附带的遥控器操作这些装置。关于如何设置遥控器代码的详细信息，请参阅第 96 页。

1 打开 DVD 播放机的电源。

调节音量

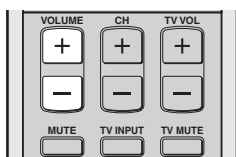
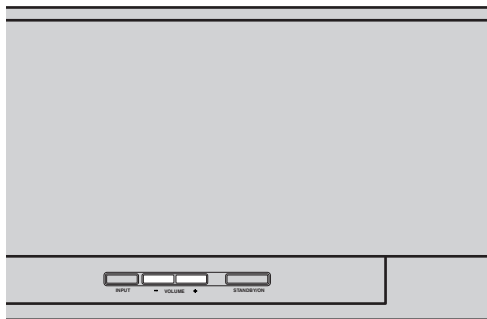

按 VOLUME +/- 以增加或减小音量水平。
音量水平的数值出现在前部面板显示器上。
控制范围：MIN（最小），01 到 99，
MAX（最大）

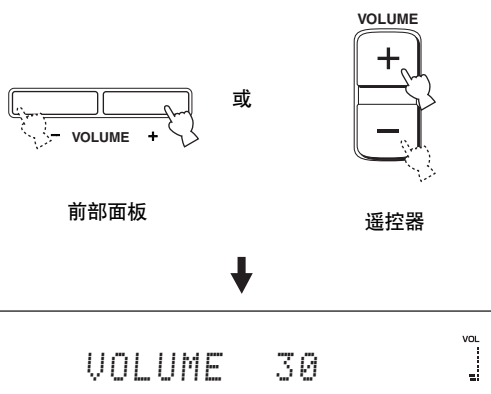

注

- 所有输入源的音量水平（包括多声道也包括立体声音源）同时改变。
- 每按下 VOLUME +/- 一次，音量水平增加或减小一个单位。
- 如果您按住 VOLUME +/-，您就可以连续地增加或减少音量水平。

静音

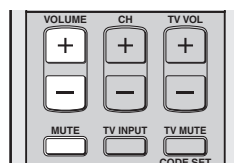

1 按下 MUTE 以静音。

“AUDIO MUTE ON” 出现在前部面板显示器上，音量水平指示灯闪烁。

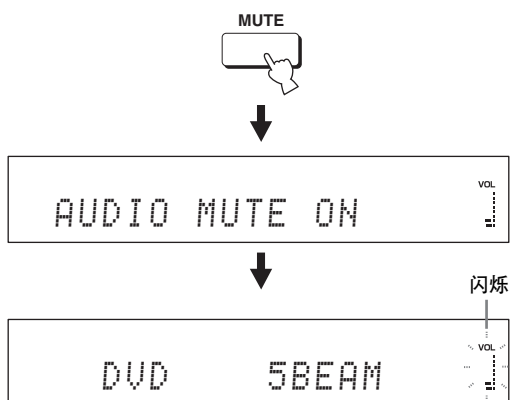

2 再次按下 MUTE（或按下 VOLUME +/-），恢复声音输出。

“AUDIO MUTE OFF” 临时出现在前部面板显示器（或如果你按下 VOLUME +/-，出现当前音量水平的数值），音量水平指示灯点亮。

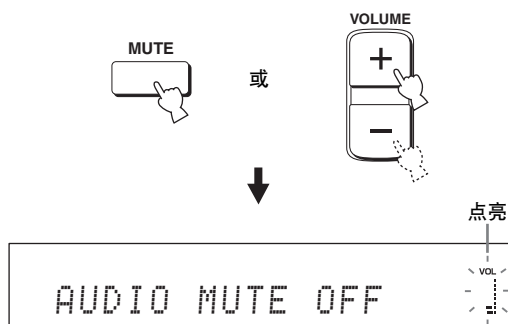

注

所有输入源的声音输出（包括多声道也包括立体声音源）同时静音。



当您按下 MUTE 时，您可以选择声音输出被完全静音也可以选择减少音量水平 20 dB（请参阅第 78 页）。

FM 调谐

有 2 种调谐方法：自动和手动。自动调谐在电台信号较强且无干扰时有效。如果电台信号较弱，请手动调谐 FM 电台。您也能自动或手动储存总共多达 40 个电台（A1 到 E8：5 个组各有 8 个电台）。



- 对于欧洲，澳大利亚，亚洲和韩国型号，本节例外地使用遥控器。
- 当设置操作模式选择开关到 TV/AV，您可以操作所有 FM 功能。当设置操作模式选择开关到 YSP，您只能操作“选择预设电台”中描述的功能（请参阅第 52 页）。

注

调节所连接的 FM 天线的方向以获得最佳的接收。

FM 控制按钮和功能

■ 遥控器功能

在调谐或预设调谐之前，设置操作模式选择开关 (⑧) 到 TV/AV。

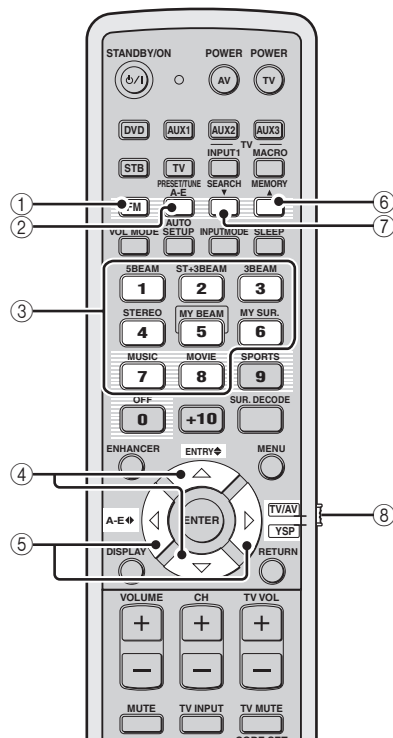

(欧洲，澳大利亚，亚洲和韩国型号)

① FM

选择 FM 作为输入源。本机调谐到最后选择的 FM 电台。



美国和加拿大型号使用 FM/XM。

② PRESET/TUNE

在预设搜索模式和频率搜索模式之间切换（请参阅第 51 页）。

③ 数字按钮

使用数字 1 到 8，选择一个预设电台号码（请参阅第 52 页）。

④ ENTRY $\blacktriangleleft/\blacktriangleright$

- 当前面板显示器上冒号 (:) 显示时，选择预设电台号码 (1 到 8)（请参阅第 52 页）。
- 当前面板显示器上没有冒号 (:) 显示时，选择一个调谐频率（请参阅第 49 页）。

⑤ A-E $\blacktriangleleft/\blacktriangleright$

选择预先设定的电台组 (A 到 E)（请参阅第 51 页）。



美国和加拿大型号使用 CAT/A-E $\blacktriangleleft/\blacktriangleright$ 。

⑥ MEMORY

- 保存一个预设电台到记忆之中（请参阅第 51 页）。
- 按住该按钮 3 秒钟以上，开始自动预设调谐（请参阅第 50 页）。

⑦ SEARCH

在自动调谐 (AUTO 指示器点亮) 和手动调谐 (AUTO 指示器点亮) 之间切换（请参阅第 49 页）。

⑧ 操作模式选择开关

选择本机的操作模式。

自动调谐

自动调谐在电台信号较强且无干扰时有效。

1 将操作模式选择开关设为 TV/AV。

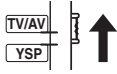

2 按下 FM，选择 FM 作为输入源。

“FM” 出现在前面板显示器中。



- 您也可以反复按下前面板上的 INPUT，选择 FM 作为输入源。
- 如果 “XM” 出现在前面板显示器中，再次按下 FM/XM 以显示 “FM”（仅限于美国和加拿大型号）。

3 反复按 SEARCH，直到前面板显示器上的 AUTO 指示器点亮。

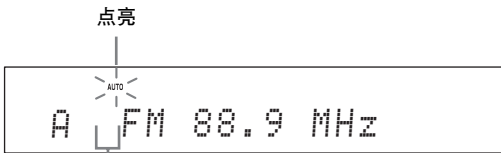
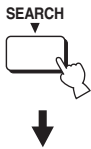

无冒号 (:))

如果冒号 (:) 出现在前面板显示器上，不能进行调谐。按 PRESET/TUNE 关闭冒号 (:)。

4 按 ENTRY (△/▽) 一次以开始自动调谐。

当本机被调谐到一个 FM 电台时，TUNED 指示器点亮，接收到的电台的频率在前面板显示器中出现。

- 按下 △，调谐到更高频率。
- 按下 ▽，调谐到更低频率。



手动调谐

如果期望的 FM 电台信号较弱，请手动调谐该电台。

注

手动调谐会将调谐自动切换为单声道模式以增强信号质量。

1 将操作模式选择开关设为 TV/AV。

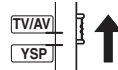

2 按下 FM，选择 FM 作为输入源。

“FM” 出现在前面板显示器中。



- 您也可以反复按下前面板上的 INPUT，选择 FM 作为输入源。
- 如果 “XM” 出现在前面板显示器中，再次按下 FM/XM 以显示 “FM”（仅限于美国和加拿大型号）。

- 3 反复按 SEARCH 直到前面板显示器上的 AUTO 指示器消失。

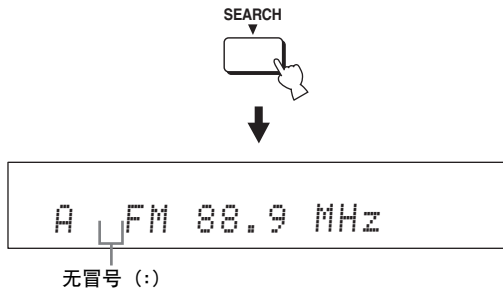

如果冒号 (:) 出现在前面板显示器上，不能进行调谐。按 PRESET/TUNE 关闭冒号 (:)。

- 4 按 ENTRY (△/▽) 手动调谐到想要的电台。



按住该按钮快速搜索。

自动预设调谐

您可以使用自动预设调谐功能按次序储存最多 40 个信号较强的 FM 电台 (A1 到 E8: 5 个组各有 8 个电台)。只要选择预设电台的号码，您就能轻易地唤出预设的电台。

- 1 将操作模式选择开关设为 TV/AV。

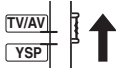

- 2 按下 FM，选择 FM 作为输入源。
“FM” 出现在前面板显示器中。



- 您也可以反复按下前面板上的 INPUT，选择 FM 作为输入源。
- 如果 “XM” 出现在前面板显示器中，再次按下 FM/XM 以显示 “FM” (仅限于美国和加拿大型号)。

- 3 按住 MEMORY 大约 3 秒钟以上。

预设电台组和号码，MEMORY 指示器以及 AUTO 指示器闪烁。自动调谐预设从当前频率开始，前进到更高的频率。

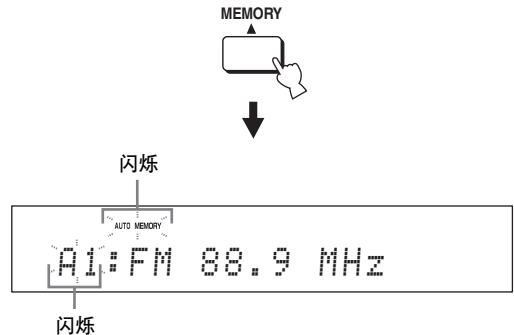

当自动预设调谐完成后，前面板显示器显示最后一个预设电台的频率。

注

- 当您覆盖已有的预设电台时，以前保存的 FM 电台被清除。
- 如果接收到的电台的数量没有自动达到 40 (E8)，本机自动停止搜索。
- 只有那些信号强度足够的 FM 电台被自动预设。如果您想要储存的电台的信号较弱，请手动调谐它，然后遵照第 51 页上的 “手动预设调谐” 的描述储存它。

手动预设调谐

您也能手动储存多达 40 个电台 (A1 到 E8: 5 个组各有 8 个电台)。

1 将操作模式选择开关设为 TV/AV。

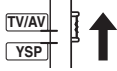

2 调谐到想要的 FM 电台。

有关调谐说明请参阅第 49 页。

3 按下 MEMORY。

MEMORY 指示器在前面板显示器中闪烁大约 10 秒钟。

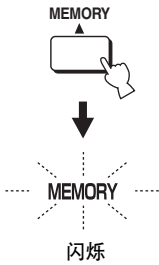

4 当 MEMORY 指示器闪烁时, 反复按 A-E (◀/▶) 选择一个预设电台群组 (A 到 E)。

选择的预设电台组字母出现。检查冒号 (:) 是否出现在前面板显示器上。

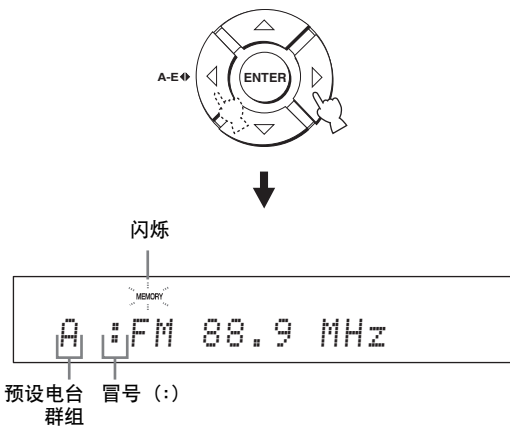

- 如果冒号 (:) 不出现, 按下 PRESET/TUNE 以显示冒号。
- 美国和加拿大型号使用 CAT/A-E ◀▶。
- 即使操作模式选择开关设置为 A-E, 您也可以通过按下 CAT 来选择期望的预设组 (YSP 用于美国和加拿大型号)。

5 当 MEMORY 指示器闪烁时, 按 ENTRY ◀▶ (▲/▼) 以选择一个预设电台号码 (1 到 8)。

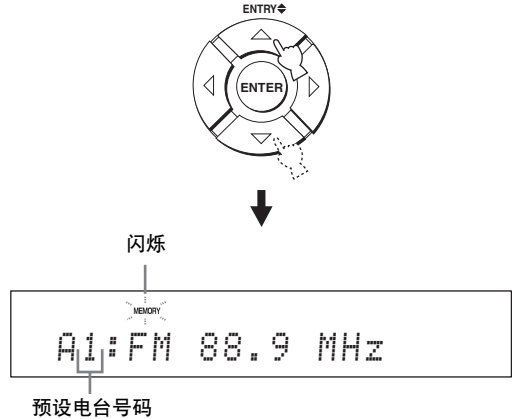

- 您可以使用数字按钮选择想要的预设电台号码。
- 即使操作模式选择开关设置为 YSP, 您也可以通过按下 ▲/▼ 来选择期望的预设号码。

6 当 MEMORY 指示器闪烁时, 按下 MEMORY。

预设电台组和号码以及电台波段和频率同时出现在前面板显示器中。MEMORY 指示器从前面板显示器中消失。

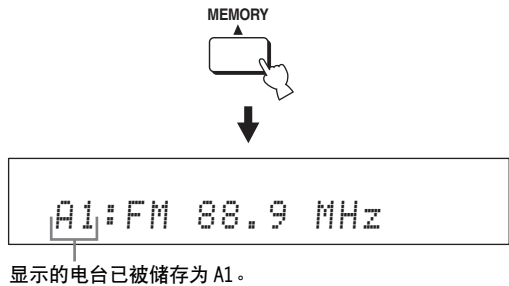

注

- 当您覆盖已有的预设电台时, 以前保存的 FM 电台被清除。
- 接收模式 (立体声或单声道) 与电台频率一起储存。

选择预设电台

只要选择预设电台的组和号码，您就能轻易地调谐到预设的电台。

1 将操作模式选择开关设为 TV/AV。

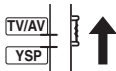

2 按下 FM，选择 FM 作为输入源。 “FM” 出现在前面板显示器中。



- 您也可以反复按下前面板上的 INPUT，选择 FM 作为输入源。
- 如果 “XM” 出现在前面板显示器中，再次按下 FM/XM 以显示 “FM”（仅限于美国和加拿大型号）。

3 按下 A-E ◀▶ (◀/▶)，选择期望的预设电台组 (A 到 E)。

预设电台组字母出现在前面板显示器中，并在每次您按此按钮时发生改变。

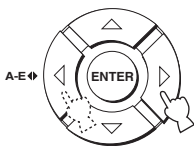

- 如果冒号 (:) 不出现，按下 PRESET/TUNE 以显示冒号。
- 美国和加拿大型号使用 CAT/A-E ◀▶。
- 即使操作模式选择开关设置为 YSP，您也可以通过按下 A-E 来选择期望的预设组（CAT 用于美国和加拿大型号）。

4 按下 ENTRY ◀ (△/▽)，选择期望的预设电台号码 (1 到 8)。

预设电台组和号码以及电台波段和频率同时出现在前面板显示器中。

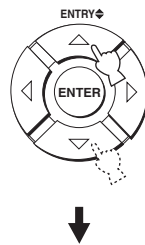

A1: FM 88.9 MHz



- 您可以使用数字按钮选择想要的预设电台号码。
- 即使操作模式选择开关设置为 YSP，您也可以通过按下 △/▽ 来选择期望的预设号码。

显示无线电数据系统信息 (仅限于欧洲型号)

无线电数据系统是一种用于 FM 电台的数据传送系统。您可以显示 4 种类型的无线电数据系统信息：PS（节目服务），PTY（节目类型），RT（无线文字）和 CT（时钟时间）。前面板显示器上相应的指示器点亮。

注

- 仅当相应的无线电数据系统指示器在前面板显示器点亮时，您可以选择无线电数据系统显示模式之一。本机从电台接收到无线电数据系统数据需要一些时间。
- 如果接收到的信号不够强，本机也许不能使用无线电数据系统数据。特别地，因为 “RT” 模式需要大量数据，即使在别的无线电数据系统显示模式可用的情况下，该模式也许不能使用。
- 如果接收条件不好，请手动调谐到期望的电台（请参阅第 49 页）。
- 当本机接收无线电数据系统数据时，如果信号强度因为外界干扰而减弱，接收会被意外中断，前面板显示器上出现 “...WAIT”。
- 如果在 “CT” 模式被选择时接收中断，“CT WAIT” 出现在前面板显示器上。

1 调谐到期望的无线电数据系统广播电台。

我们推荐使用自动预设调谐来调谐到无线电数据系统广播电台（请参阅第 50 页）。

注

如果无线电数据系统的单台广播 PS 数据，本机的 AUTO PS 功能会改变频率显示到“PS”模式。

2 反复按下 DISPLAY 以选择无线电数据系统显示模式。

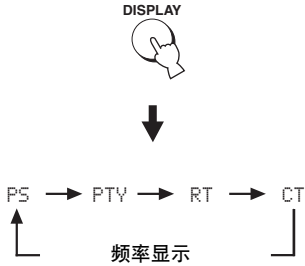

- 选择“PS”以显示无线电数据系统节目的名称。
- 选择“PTY”以显示无线电数据系统节目的类型。
- 选择“RT”以显示无线电数据系统节目的信息。
- 选择“CT”以显示当前时间。

注

在“RT”模式，本机可以滚动显示最多 64 个字符的节目信息，包括变音符号。不存在的字符以“_”（下划线）显示。

节目类型	说明
NEWS	新闻
AFFAIRS	时事
INFO	一般信息
SPORT	体育节目
EDUCATE	教育
DRAMA	戏剧
CULTURE	文化
SCIENCE	科学
VARIED	轻型娱乐
POP M	流行音乐
ROCK M	摇滚乐
M.O.R.M	大众音乐
LIGHT M	轻松古典
CLASSICS	严肃古典
OTHER M	其他音乐

享受环绕声音响

使用遥控器的声束模式按钮改变声束模式，您可以享受多声道环绕声音响。对于多声道播放，选择 5 Beam, Stereo plus 3 Beam, 3 Beam 或 My Surround。

注

- 当在 MANUAL SETUP（请参阅第 74 页）中设置 ANGLE TO WALL OR CORNER 时，不能选择 5 Beam 和 3 Beam。
- 要欣赏 5 Beam, Stereo plus 3 Beam 或 3 Beam 等声束模式，您必须进行 AUTO SETUP 或 MANUAL SETUP，使得参数最适合您的收听环境。

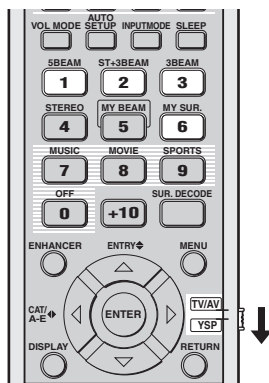

(美国和加拿大型号)

5 Beam

从前方左，前方右，中央，以及环绕声左和环绕声右声道输出声束。在观看多声道格式录制的 DVD 时或在多声道格式播放 2 声道音源时，该模式使您最充分地享受环绕声效果。

按 5BEAM 选择“5 Beam”。

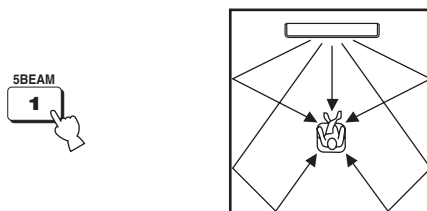

- 1 将操作模式选择开关设为 YSP。

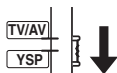

- 2 按下声束模式按钮（5BEAM, ST+3BEAM, 3BEAM 或 MY SUR.）之一，为 5.1- 声道播放选择期望的声束模式。

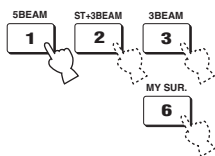

注

- 要想达到最佳的环绕声效果，请确保声束通道没有摆放障碍物，因为障碍物可能会阻碍从您的听音室的墙上直接回弹的声束。
- 前方左和右声束朝向您的听音室的墙壁输出。
- 如果 INSTALLED POSITION 被设置为 ANGLE TO WALL OR CORNER（请参阅第 74 页），“SP Pos. Corner!” 出现在前面板显示器中。

Stereo plus 3 Beam

从前方左和右声道输出正常声音，从中央，以及环绕声左和右声道输出声束。对于观看 DVD 录制的实况转播，该模式最理想。在靠近收听位置的中央，可以听到人声和伴奏声，而经过墙壁反射的声音在您的右边和左边可以听到，给您的感觉是您坐在舞台的正前方。

按 ST+3BEAM 选择 “Stereo plus 3 Beam”。

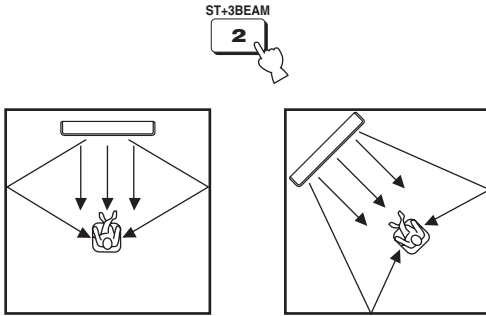

注

前方左和右声束被直接输出到听音位置。

3 Beam

从前方左和右以及中央声道输出声束。该模式最适合全家人一起享受电影的乐趣。因为收听位置范围很宽，您可以在大范围内享受到最佳质量的环境声。此外，当听音位置比较靠近后面的墙壁以及环绕声左右声束不能反射到墙壁时，您可以使用此模式。

按 3BEAM 选择 “3 Beam”。

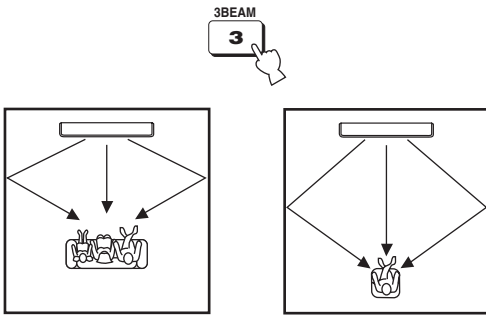

如果您在 BEAM MENU 调节 IMAGE LOCATION 的设置，您就可以收听到更加逼真的环绕声效果（请参阅第 77 页）。

注

- 当您播放多声道音源时，环绕声左和右信号向下混合，从前方左和右声道输出。
- 前方左和右声束朝向您的听音室的墙壁输出。
- 如果 INSTALLED POSITION 被设置为 ANGLE TO WALL OR CORNER（请参阅第 74 页），“SP Pos. Corner!” 出现在前面板显示器中。

My Surround

在其他声束模式无法实现的听音室中，该模式可以构成环绕声系统（请参阅第 16 页上的“在安装本机之前”）。使用此声束模式，您可以在本机的附近，或当其他声束模式无法使用时，欣赏环绕声。

按 MY SUR. 选择 “My Surround”。

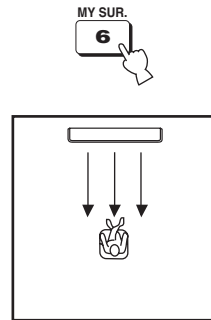

注

- 有些声束模式设置，比如声束角度和距离在此模式下不起作用。
- 为了获得完全效果的 My Surround，您的听音位置要面向本机的前面。

■ 解码器指示器

根据输入源和选择的环绕声模式，前部面板显示器上的解码器指示灯在以下情况下点亮：

状态	指示器
当输入 PCM 信号时	PCM
当 DTS 数码信号被输入时	dts
当 DTS Neo:6 被选作环绕声模式时	dts + Neo:6
当输入 Dolby Digital 信号时	DIGITAL
当 Dolby Pro Logic 被选作环绕声模式时	PL
当 Dolby Pro Logic II 被选作环绕声模式时	PL II



- 反复按下 INPUTMODE，您可以选择输入模式（AUTO，DTS 或 ANALOG）（请参阅第 87 页）。
- 以 DTS-ES、Dolby Digital 5.1 EX、Dolby Digital EX 或 Dolby Digital Surround EX 编码的碟片将以 DTS 或 Dolby Digital 播放。

■ 输入声道指示器

根据当前输入信号的声道组成，前部面板显示器上的输入声道指示器如下点亮：

状态	指示器
当 2 声道立体声信号被输入时	L R
当 5.1 声道信号被输入时	L C R SL SR LFE

■ 环绕声模式和推荐的音源

环绕声模式		推荐的音源
Dolby Pro Logic	-	所有音源
Dolby Pro Logic II	Movie Music Game	电影 音乐 游戏
DTS Neo:6	Cinema Music	电影 音乐
Neural Surround (仅限美国和加拿大型号)	-	XM Satellite Radio (仅限美国和加拿大型号)

注

- 当您选择了一个输入源（请参阅第 45 页），用于先前被选择的输入源的环绕声模式被自动选择。
- 如果再次关闭和打开本机的电源，电源被关闭之前的，用于先前被选择的输入源的环绕声模式被自动选择。
- 如果环绕声模式无效，当你按下 SUR. DECODE 时，“Prohibit” 出现在前部面板显示器上。
- 可用的环绕声模式：
 - 当声束模式设置到 2 声道或 5 声道立体声播放以外（请参阅第 60 页）和 My Surround（请参阅第 55 页）时。
 - 当 CINEMA DSP 程序被关闭时（请参阅第 65 页）。
 - 当电影模式被当作 CINEMA DSP 程序选择时（请参阅第 64 页）。在这种情况下，只有 Dolby Pro Logic、Dolby Pro Logic II Movie 和 DTS Neo:6 Cinema 有效。
 - 当 2 声道信号被输入时。
 - 当音乐增强器被关闭时（请参阅第 66 页）。

以环绕声方式享受 2 声道音源

本机可以将 2 声道播放解码成 5.1 声道音源，所以只要切换环绕声模式，您就可以享受到各种各样的环绕声效果。



只有当 CINEMA DSP 程序被关闭（请参阅第 65 页）或电影程序被当作 CINEMA DSP 程序选择（请参阅第 64 页）时，环绕声模式有效。另外，当音乐增强器被关闭时（请参阅第 66 页），声束模式必须设置到 5 Beam, Stereo plus 3 Beam 或 3 Beam（请参阅第 54 页）。

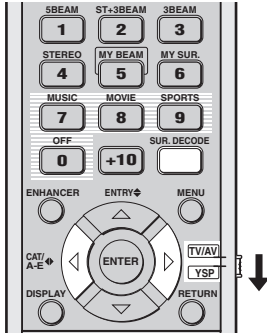

（美国和加拿大型号）

1 将操作模式选择开关设为 YSP。

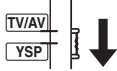

2 反复按下 SUR. DECODE(或按下 SUR. DECODE 然后按下 ◀ / ▶)，在环绕声模式之间切换。

选择: Neo:6 Cinema, Neo:6 Music, PRO LOGIC, PLII Movie, PLII Music, PLII Game, neural surround

默认设定: Neo:6 Cinema



或

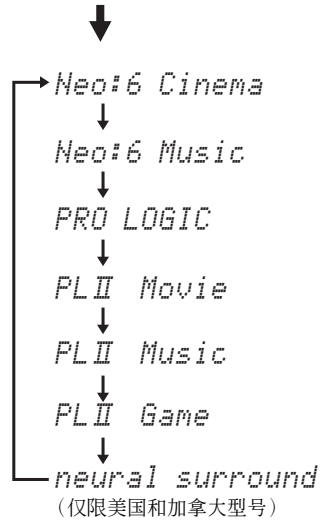
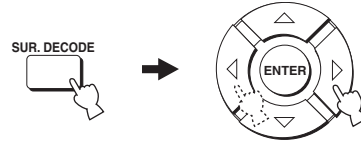

当关闭 CINEMA DSP 程序和音乐增强器时，在前部面板显示器上显示的环绕声模式的例子

以环绕声享受电视

您可以用后部环绕声欣赏从电视机输出的模拟音频信号。



在执行以下步骤之前，请设置本机的音量到 30。如果需要，在下面的步骤 4 调节音量水平。

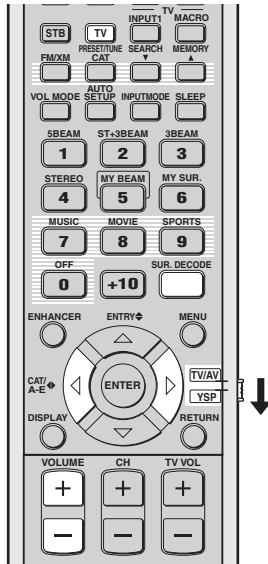

(美国和加拿大型号)

- 1 选择您期望观看的电视机频道。
要选择电视机频道，请使用电视机附带的遥控器。
- 2 将操作模式选择开关设为 YSP。

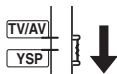

- 3 按下 TV。
本机从电视机输出音频信号。



- 4 如果您听到的声音是从电视机扬声器中发出，请降低电视机的音量水平直到您不再听到音频输出。
要降低电视机的音量水平，请使用电视机附带的遥控器。



- 5 按下 VOLUME +/-，调节音量水平。

- 6 反复按下 SUR. DECODE (或按下 SUR. DECODE 然后按下 ◀ / ▶)，在环绕声模式之间切换。
2 声道音源输入的信号在多声道上播放。
有关环绕声模式的更多信息，请参阅第 56 页。



或

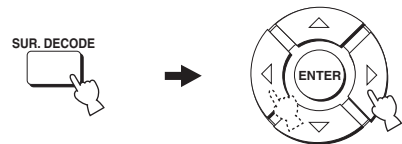

调节环绕声模式参数

您可以对 Dolby Pro Logic II Music 和 DTS Neo:6 Music 设置参数，以微调环绕声效果。

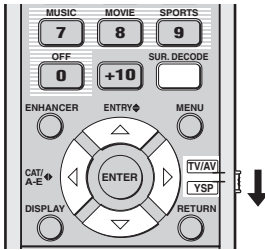

(美国和加拿大型号)

1 重复第 57 页上的“以环绕声方式享受 2 声道音源”的步骤 1 和 2，选择 PL II Music 或 Neo:6 Music。

2 按下 \triangle / ∇ ，选择参数。



3 按下 \triangleleft / \triangleright ，配置选择的参数。

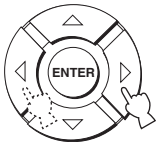

■ 当 Dolby Pro Logic II Music 被选择时

PANORAMA

给前方左 / 右声道以环绕声效果，分布于所有环绕声声场，造成开阔的感觉。

选择：ON/OFF

默认设定：OFF

DIMENSION

调节前方和环绕声声道的音量差，直到期望的平衡音量。

控制范围：-3（朝向环绕声方向）到 +3（朝向前方）

默认设定：STD（标准）

C. WIDTH

将中央声道的音响分散到左右两方。如果 0 被选择，则中央声道只能从中央声道中输出音响。

控制范围：0 到 7

默认设定：3

■ 当 DTS Neo:6 Music 被选择时

C. IMAGE

以不同程度调节来自所有三个声道（前左、右和中央）的中央声象。

控制范围：0.0（更宽）到 1.0（朝向中央）

默认设定：0.3

享受立体声音响

通过按下遥控器的 STEREO，您可以享受 2 声道和 5 声道立体声播放作为声束模式。

注

- 当您以 2 声道或 5 声道立体声播放 Dolby Digital 音频信号时，动态范围被压缩。如果音量水平极度减小，请使用 My Beam 以外的其他声束模式。
- 当 2 声道或 5 声道立体声播放被当作声束模式选择，环绕声模式（请参阅第 56 页）和 CINEMA DSP 程序（请参阅第 63 页）无效。

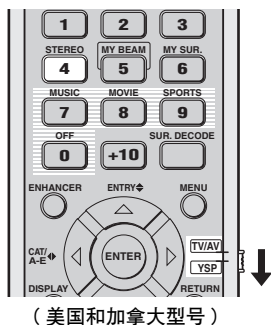

注

当您播放多声道音源时，除了来自前方左和右声道以外的所有信号都被向下混合，从前方左和右声道输出。从中央和环绕声扬声器无音频输出。

5 声道立体声播放

从前方左和右，中央以及环绕声左和右声道输出声音。这适合大型听音环境或聚会。

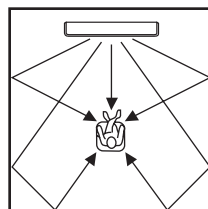

2 声道立体声播放

从前方左和右声道输出声音。这样最适合播放高保真音源，例如 CD，也可以用于替代电视机扬声器。

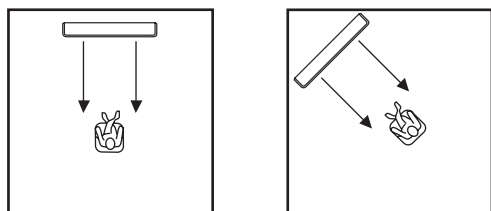

- 1 将操作模式选择开关设为 YSP。

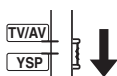

- 2 按下 STEREO，选择 2 声道立体声播放作为声束模式。

“STEREO” 出现在前面板显示器中。

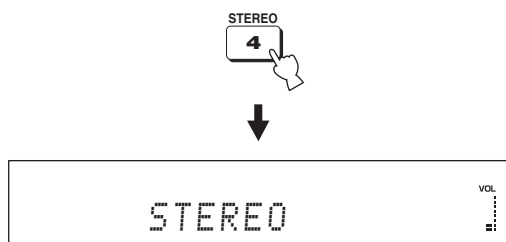

- 1 将操作模式选择开关设为 YSP。

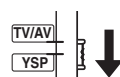

- 2 按下 STEREO 2 次，选择 5 声道立体声播放作为声束模式。

“5CH STEREO” 出现在前面板显示器中。

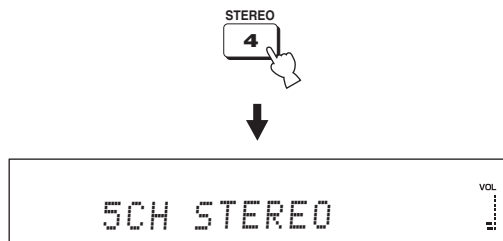

清晰播放声音 (My Beam)

改变声束模式到 My Beam，输出的声束聚集到一个声道，投射到听音位置，从而改善嘈杂环境的听音质量。此外，当您不希望声束反射到您的听音室的墙上，或者当您在夜晚欣赏音乐或电影时不想打扰其他人时，My Beam 最理想。

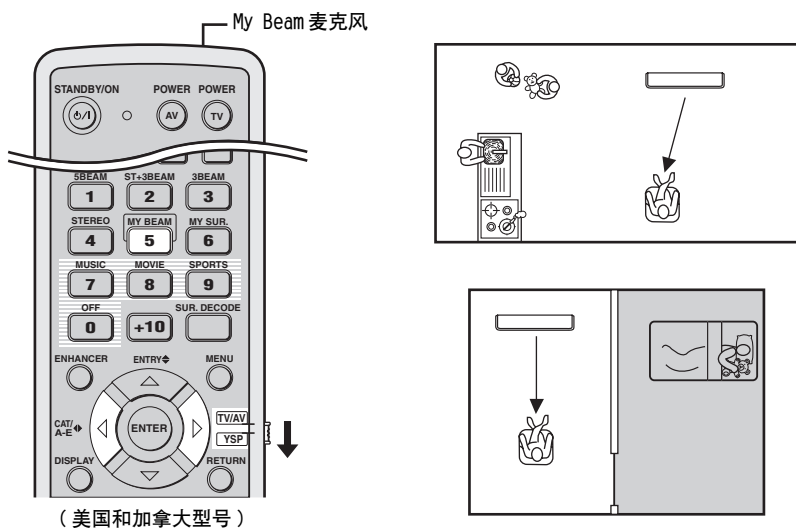

注

如果 My Beam 被当作声束模式选择，环绕声模式（请参阅第 56 页），CINEMA DSP 程序（请参阅第 63 页）和 TruBass（请参阅第 79 页）无效。另外，从连接到本机的超低音扬声器无音频输出。

使用自动调节功能

遥控器上的 My Beam 麦克风可以收集本机的测试音调，因而声束角度被自动调节。

1 将操作模式选择开关设为 YSP。

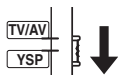

2 按住 MY BEAM 大约 2 秒钟以上。

测试音调从本机被输出 2 次。在测试音调输出时，将遥控器指向本机并保持，以便 My Beam 麦克风收集测试音调。

控制范围：L60 度 到 R60 度

保证操作范围：6 米，L45 度 到 R45 度



注

- 如果出现错误就会发出出错警告音，“MY BEAM ERROR”在前面板显示器上显示出来。
- 如果听音室嘈杂，也许出现错误。在测试音调输出时，请务必保持听音室的安静。
- 在测试音调输出时，不要摇摆或移动遥控器。
- 在测试音调输出时，不要遮盖遥控器的 My Beam 麦克风。
- 如果遥控器不能正常工作可能是因为遥控器电池耗竭。在此情形下，更换所有电池后再次进行操作。
- 当为 64 kHz 或 96 kHz 取样率的输入信号被播放时，声束角度不能自动调节。

使用手动调节功能

在播放输入源时，您可以手动调节声束角度。当听音位置偏离自动调节功能操作的保证区域时，该功能也很理想。

1 将操作模式选择开关设为 YSP。

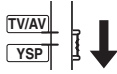

2 按下 MY BEAM。

“MY BEAM” 显示在前面板显示器中。



3 当“MY BEAM”被显示时，按下 ◀ / ▶ 调节声束角度。

控制范围：L90 度 到 R90 度

- 反复按下◀，增加左边的水平线角度。
- 反复按下▶，增加右边的水平线角度。

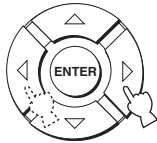

使用声场程序

本机配备有一系列的精确数码解码器，使您能欣赏来自立体声或多声道的多声道播放。本机也配备有 Yamaha CINEMA DSP（数码声场处理）芯片，芯片中包含几个声场程序，使您能用来增强您的播放感受。大多数 CINEMA DSP 声场程序是著名的交响乐厅、音乐场所和电影院中的实际声音环境的精确数码再现。



Yamaha CINEMA DSP 程序兼容所有 Dolby Digital, DTS 和 Dolby Surround 声源。

注

请根据您的收听喜好来选择 一个 CINEMA DSP 程序，而不是完全根据 CINEMA DSP 程序的名称选择。

■ 什么是声场？

真正创建乐器生动，丰富而完整音调的是来自房间的墙面的多次反射。除了使声音生动，这些反射也使我们能够辨别播放机所处的位置以及我们坐着的房间的尺寸和形状。

■ 声场的要素

在任何环境中，除了来自播放机设备直接进入我们耳朵的声音外，还有两类有明显特性的声音反射组成了声场。

早期反射

反射的声音在仅经过一次表面反射后（例如从天花板或墙面）就极快地进入我们的耳朵（直接声音后 50 毫秒到 80 毫秒）。早期反射实际上增加了直接声音的清晰度。

回响

这是经过一个以上表面的反射（例如墙面，天花板，房间的后部等）而产生的，由于反射次数多，它们被混合在一起，组成连续的声音的“余辉”。它们是无方向性的，而且减弱了直接声音的清晰度。

直接的声音，早期反射和其后的回响组合在一起，帮助我们决定主观感觉到的房间尺寸和形状，正是由数码声场处理器再现的此信息帮助创建了声场。

如果在收听的房间中具有适当的早期反射和其后的回响，您就能创建您自己的收听环境。您的房间的声音特性可以被改变成交响乐厅、舞厅或虚拟中的任何尺寸的房间的声音特性。此创建声场的能力正是 Yamaha 采用 CINEMA DSP 技术所达到的。

CINEMA DSP 程序

根据您的期望欣赏的音源的类型，您可以从三种不同的 CINEMA DSP 程序中选择（MUSIC、MOVIE 和 SPORTS）。当 CINEMA DSP 程序被选择时，前面板上的 CINEMA DSP 指示器之一点亮。

注

- 当 My Surround 被选作声束模式时（请参阅第 55 页），CINEMA DSP 程序无效。
- 如果 CINEMA DSP 程序无效，当您按下遥控器上的 CINEMA DSP 程序按钮之一，“Prohibit” 出现在前部面板显示器上。

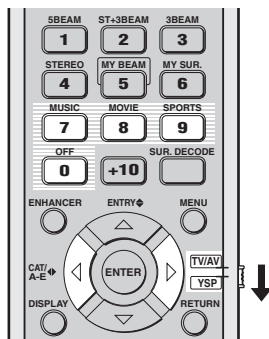

（美国和加拿大型号）

■ 音乐程序

当您播放音乐音源时，选择该 CINEMA DSP 程序。此程序产生一种充满活力的氛围，让您感觉您似乎身处爵士或摇滚音乐会中。

- 1 将操作模式选择开关设为 YSP。

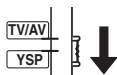

- 2 按下 MUSIC 选择 CINEMA DSP 程序。



■ 电影程序

当您播放电影音源，特别是以 Dolby Digital、DTS 或 Dolby Surround 进行编码的电影时，选择该 CINEMA DSP 程序。该程序清楚地再现对话和声音效果，因而在寂静中创造出宽广和豪华的电影场景。

- 1 将操作模式选择开关设为 YSP。

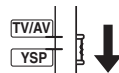

- 2 按下 MOVIE 选择电影 CINEMA DSP 程序。



■ 体育节目

当您播放体育节目音源时，选择该 CINEMA DSP 程序。当来自观众或您的听音室周围的环境声音变得太大时，该程序在中央位置非常密集地集中了讲解员的声音。

- 1 将操作模式选择开关设为 YSP。



- 2 按下 SPORTS 选择体育节目 CINEMA DSP 程序。



■ 关闭 CINEMA DSP 程序

如果您期望欣赏原声而非 CINEMA DSP 程序效果，请关闭 CINEMA DSP 程序。

1 将操作模式选择开关设为 YSP。

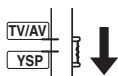

2 按下 OFF 关闭 CINEMA DSP 程序。

“CINEMA DSP OFF” 显示在前面板显示器中，CINEMA DSP 指示器熄灭。

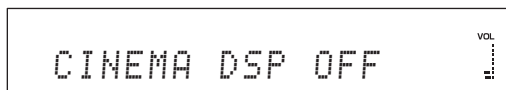

■ 调节 CINEMA DSP 效果水平

使用工厂预设的参数，您能欣赏高质量的声音。但是，您也可以相对于直接声音水平调节 CINEMA DSP 程序的效果水平，因此，每个 CINEMA DSP 程序可以更加准确地反映您的收听环境和您的喜好。

1 将操作模式选择开关设为 YSP。

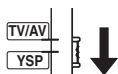

2 按下 MUSIC, MOVIE 或 SPORTS, 选择期望的 CINEMA DSP 程序。



3 按下 \triangle / ∇ 。

“DSP LEVEL” 显示在前面板显示器中。



4 按下 \triangleleft / \triangleright , 调节所选择的 CINEMA DSP 程序的效果水平。

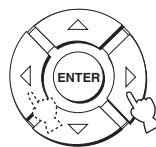

控制范围：-6 dB 到 +3 dB

- 更大值增加效果水平。
- 更小值降低效果水平。

使用音乐增强器

您可以使用本机的音乐增强器，将 MP3 等格式的压缩缺陷还原，从而得到音乐原来的深度和广度。

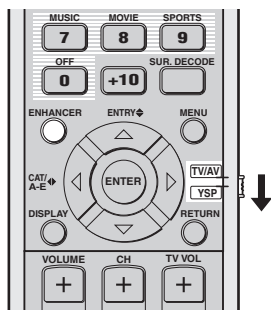

(美国和加拿大型号)

1 将操作模式选择开关设为 YSP。



2 按 ENHANCER 选择音乐增强器。
当前选择的模式在前面板显示器上出现。



3 反复按下 ENHANCER，切换音乐增强器的水平 (OFF, MIN 和 MAX)。

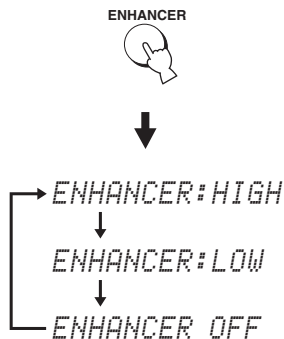

当“ENHANCER:HIGH”或“ENHANCER:LOW”被选择时，ENHANCER 指示灯点亮。



注

- 音乐增强器和 CINEMA DSP 程序不兼容。当音乐增强器开启时如果选择 CINEMA DSP 程序，音乐增强器被自动关闭。在此情形下，即使 CINEMA DSP 程序被取消，音乐增强器依旧关闭。类似地，当 CINEMA DSP 程序被选择时开启音乐增强器，CINEMA DSP 被自动取消。在此情形下，即使音乐增强器关闭，CINEMA DSP 程序依然关闭。
- 只有在 My Surround (请参阅第 55 页) 以外的设置下，音乐增强器才有效。

使用音量模式 (深夜收听模式 / 电视音量均等模式)

夜间收听增强器用于提高在低音量或夜间的可听度。另外，您可以限制电视机的音量水平，这样音量水平就不会因为突然地大程度的改变播音内容（也就是由于广告等）而改变。

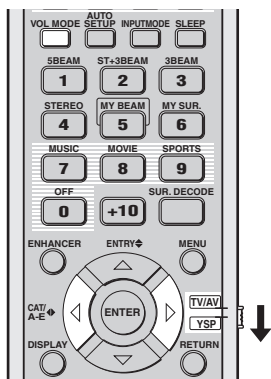

(美国和加拿大型号)

1 将操作模式选择开关设为 YSP。

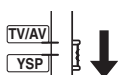

2 反复按 VOL MODE 选择 NIGHT:CINEMA, NIGHT:MUSIC, TV EQUAL VOLUME 或 OFF。

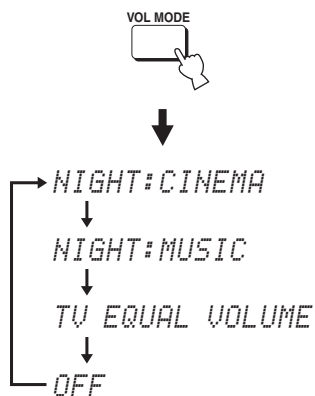

当“NIGHT:CINEMA”或“NIGHT:MUSIC”被选择时，前面板上的 NIGHT 指示器点亮。



当“TV EQUAL VOLUME”被选择时，前面板上的 EQUAL 指示器点亮。

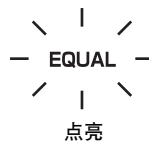

- 观看电影时选择 NIGHT:CINEMA，可以减少电影声轨的动态范围，便于在低音量时听到对话。
- 聆听音乐音源时选择 NIGHT:MUSIC，可以保留所有声音的易听性。
- 当观看电视节目时，选择 TV EQUAL VOLUME。
- 要关闭音量模式，选择 OFF。

3 当显示 NIGHT:CINEMA, NIGHT:MUSIC 或 TV EQUAL VOLUME 时，按下 ◀ / ▶，调节压缩的效果水平。

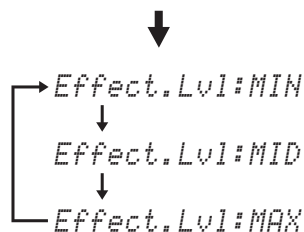
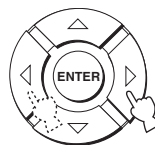

- 最小压缩选择 Effect.Lvl:MIN。
- 标准压缩选择 Effect.Lvl:MID。
- 最大压缩选择 Effect.Lvl:MAX。

注

- 如果按下 STANDBY/ON 或者断开连接到墙壁插座的电源线，音量模式设置将被取消。
- 当 My Surround 被选作声束模式时（请参阅第 55 页），音量模式设置无效。

使用睡眠定时器

使用此特性以自动设置本机在指定的一定时间之后转为待机模式。当本机正在播放音源时如果您想在一确定的时间后睡觉，睡眠定时器将很有用。

每次您按 SLEEP，前面板显示器如下改变。

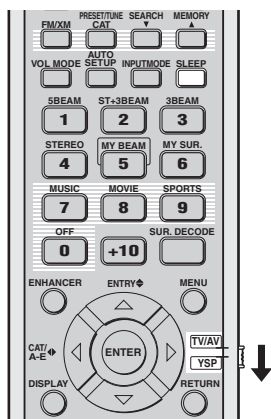

(美国和加拿大型号)

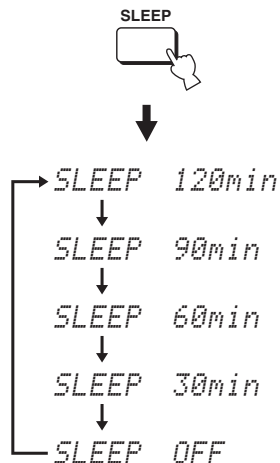

- 1 将操作模式选择开关设为 YSP。

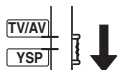

- 2 反复按下 SLEEP，设置睡眠定时器的时间量。
选择：120min, 90min, 60min, 30min, OFF
当切换睡眠定时器的时间量时，前部面板上的 SLEEP 指示器闪烁。

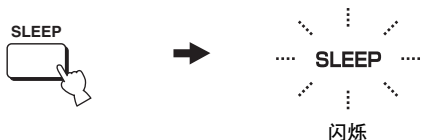

- 3 等待几秒钟而不操作本机，以确认睡眠定时器的设置。
前部面板显示器上的 SLEEP 指示器点亮，指示睡眠定时器有效。



■ 取消睡眠定时器

1 将操作模式选择开关设为 YSP。

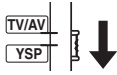

2 反复按下 SLEEP 直到 “SLEEP OFF” 出现在前面板显示器上。



3 等待几秒钟而不操作本机，以确认睡眠定时器的设置。

前部面板显示器上的 SLEEP 指示器消失，指示睡眠定时器无效。

SLEEP

消失

注

在睡眠定时器无效之前的前一个设置被存储在系统存储器中。



如果您按下 STANDBY/ON，设置本机到待机模式，或拔下 AC 电源插座上的电源线缆，也可使得睡眠定时器无效。

显示输入源的信息

您可以在前面板显示器上显示当前输入源的格式、取样频率等。

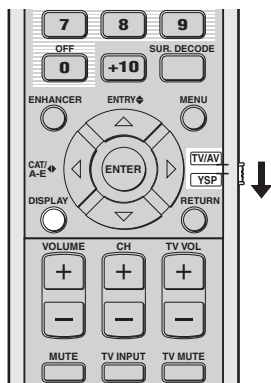

(美国和加拿大型号)

1 将操作模式选择开关设为 YSP。

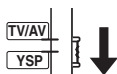

2 按下 DISPLAY。

当前输入信号的信息被显示如下：

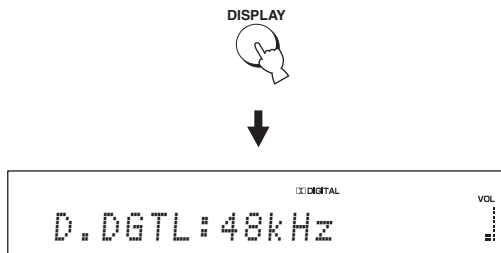

或

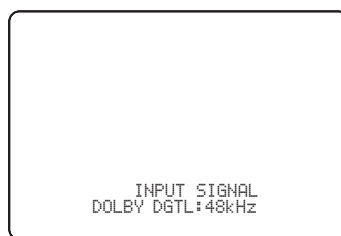

输入信号	指示器	取样率
杜比数码	DOLBY DGTL	32/44.1/48/ 64/88.2/96 kHz
DTS	DTS	
PCM	PCM	
模拟	ANALOG	-



当输入信号不确定时，取样率的显示为“__”。

使用 HDMI 控制功能

如果本机与 HDMI 控制兼容的电视机（某些型号除外）通过 HDMI 相连接，您可以使用电视机附带的遥控器进行下列操作。

- 打开或关闭电源（与电视机同步操作）
- 选择音频输出装置（电视机或本机）
- 调节音量水平（上/下和静音）

HDMI 兼容装置的例子可列举如下：松下的 EZ Sync（仅限美国和加拿大）或 Viera Link（其他国家）兼容的装置（TV，DVD 刻录机，Blu-ray 刻录机等）。



如果您通过 HDMI 连接本机到 HDMI 兼容的 DVD 播放机或 Blu-ray Disc 播放机，您也可以同步控制所连接的装置和本机（某些型号除外）。

1 通过 HDMI 连接本机到 HDMI 兼容的电视机。

有关 HDMI 和 HDMI 装置的详情，可参考第 20 页上的“HDMI™的有关信息”和第 21 页上的“使用 HDMI 线缆连接”。也可以参考电视机附带的说明书中有关连接 AV 放大器的部分。

2 打开通过 HDMI 连接的所有装置的电源。

有关控制外部装置的详情，请参阅该装置附带的操作说明书。

3 检查所有通过 HDMI 连接的装置的系统设置并启动 HDMI 控制功能。

有关控制外部装置设置的详情，请参阅该装置附带的操作说明书。一旦进行了步骤 1 到 3 的操作，就没有再次重复的必要。

4 关闭电视机的电源，按后再打开。

5 设置电视机的输入源选择开关到本机（HDMI 等）。

6 按下前面板上的 INPUT（或遥控器的输入选择按钮之一），选择所连接的装置作为输入源。确认 DVD 刻录机等播放的视频图像正确地显示在电视机上。

7 使用电视机附带的遥控器打开或关闭电源，选择音频输出装置并调节本机的音量水平。

注

- 如果您不能与电视机同步操作本机，进行以下检查。
 - HDMI CONTROL 是否被设置到 ON（请参阅第 82 页）。
 - 电视机的 HDMI 功能是否开启（请参阅电视机附带的操作说明书）。
- 当您正在非 HDMI 装置上播放音频时，使用电视机附带的遥控器关闭电视机的电源不会同时关闭本机的电源。播放将继续并不受影响。

MANUAL SETUP

要得到最高质量的环绕声，您可以使用 MANUAL SETUP 微调收听环境参数，以及对于声音信号，声束，数码输入和 OSD 进行高级设置。改变初始设置（在每个参数下以粗体指示）以反映您的收听环境的需要。



- 您可以保存 AUTO SETUP 步骤得到的最优化设置（请参阅第 42 页）。根据您的收听环境的特定条件的最优化设置，可以根据您的各种收听环境条件在后来被呼出使用（请参阅第 43 页）。
- 当您进行 AUTO SETUP 时，SOUND MENU 和 BEAM MENU 里的大多数参数将自动设置（请参阅第 35 页）。使用 SOUND MENU 和 BEAM MENU，进行附加的调节。
- BEAM MENU 允许您在有效的扬声器菜单对于一般的环绕声效果进行设置。
- 在您对 SOUND MENU，INPUT MENU 和 DISPLAY MENU 的参数进行设置之前，首先要对 BEAM MENU 的参数进行设置。

SOUND MENU

用于手动调节各种涉及声音输出的参数。

项目	特性	页
TONE CONTROL	调节高频或低频声音的输出水平。	78
SUBWOOFER SET	调节各种超低音扬声器设置。	78
MUTE LEVEL	调节静音水平。	78
AUDIO DELAY	调节音频延迟。	79
ROOM EQ	调节听音室的音调质量。	79
DD/DTS Dynamic Range	调节 Dolby Digital 或 DTS 信号的动态范围。	79
TruBass	选择低音增强器。	79

BEAM MENU

用于手动调节各种涉及声束输出的参数。

项目	特性	页
SETTING PARAMETERS	调节听音室和收听位置的设置。	74
BEAM ADJUSTMENT	调节各种声束设置。	75
IMAGE LOCATION	调节前左扬声器和右扬声器的声音位置。	77

INPUT MENU

用于手动调节各种涉及音频和视频输出的参数。

项目	特性	页
INPUT ASSIGNMENT	根据要使用的装置来分配插孔。	80
INPUT MODE	选择信号源的初始输入。	80
INPUT TRIM	调节信号源的输入水平。	80
INPUT RENAME	重新命名显示的输入源。	81
HDMI SET	调节各种 HDMI 设置。	81
XM ANTENNA LEVEL (仅限美国和加拿大型号)	显示 XM Satellite Radio 信号的当前接收水平。	82

DISPLAY MENU

用于手动调节各种涉及显示的参数。

项目	特性	页
F.DISPLAY SET	调节前面板显示器设置。	83
OSD SET	调节 OSD 设置。	83
UNIT SET	改变显示的尺寸的单位。	83

使用 MANUAL SETUP

使用遥控器来访问和调节每个参数。

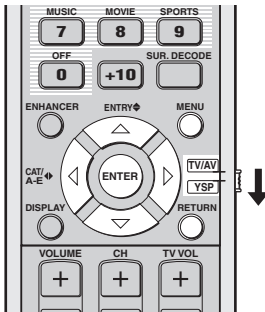

(美国和加拿大型号)



在本机发出声音的同时，您可以调节 SET MENU 参数。

1 将操作模式选择开关设为 YSP。

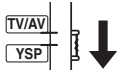

2 按下 MENU。

电视机上出现 SET MENU 屏幕。



- SET MENU 使用的操作按钮显示在屏幕的底部。
- 在使用 SET MENU 时，要返回到前一屏幕，按下 RETURN。
- 要从 SET MENU 屏幕退出，再次按下 MENU。
- 在前部面板显示器上您也可以完成下列操作。

3 按下 Δ / ∇ ，选择 MANUAL SETUP，然后按下 ENTER。

电视机上出现以下屏幕。

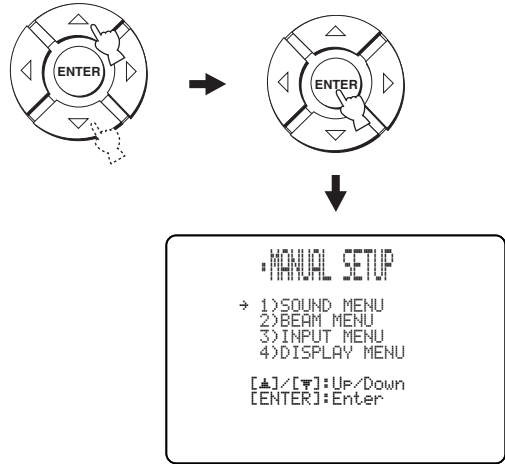

4 按下 Δ / ∇ ，选择子菜单，然后按下 ENTER。

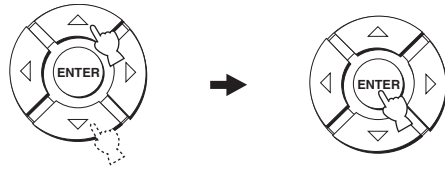

5 按下 Δ / ∇ / \leftarrow / \rightarrow 和 ENTER，配置每个参数。

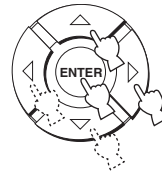

6 按下 MENU，退出。

OSD 在您的电视机上消失。



BEAM MENU

用于手动调节各种涉及声束输出的参数。
SET MENU → MANUAL SETUP → BEAM MENU

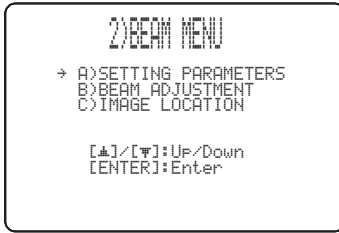

在“调节音频平衡”（请参阅第 84 页），您可以调节每个声道的声束输出水平。

SETTING PARAMETERS (设置参数)

用于设置您的听音室的本机的位置和从收听位置到本机的距离。

当您对于每一个参数进行设置时，其他涉及到的参数将自动调节到最适合您的收听环境。

注

如果您在 SETTING PARAMETERS 进行调节，将会失去 AUTO SETUP 步骤的声束最优化设置。如果您期望保留 AUTO SETUP 的声束最优化设置模式并进一步进行调节，首先要在 BEAM ADJUSTMENT 调节设置（请参阅第 75 页）。



INSTALLED POSITION (安装本机的位置)

用于调节本机的安装位置。

选择：FLAT TO WALL（与墙平行安装），
ANGLE TO WALL OR CORNER（墙角安装）

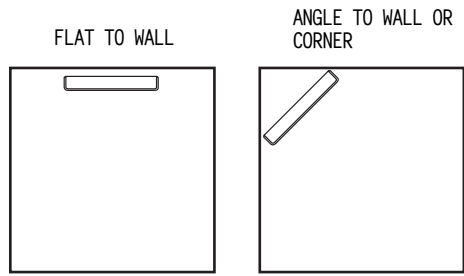

- 如果本机安装在您的听音室与墙平行的地方，选择 FLAT TO WALL。调节您的听音室的宽度和长度，以及从本机到收听位置的距离和从左边墙壁到本机的中央的距离。

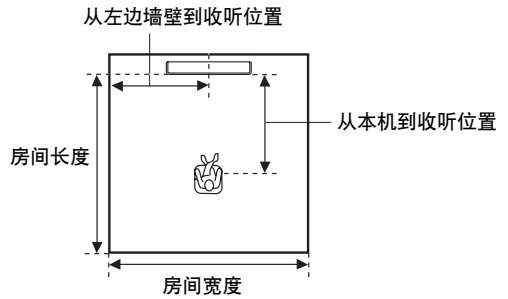

选择房间的宽度和长度：

2.0 m 到 12.0 m (6.5 ft 到 40.0 ft)

选择从本机到收听位置的距离：

1.8 m 到 9.0 m (6.0 ft 到 30.0 ft)

选择从左边墙壁到收听位置的距离：

0.6 m 到 11.4 m (2.0 ft 到 38.0 ft)

房间的宽度和长度

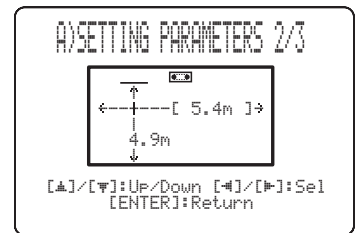

从本机和左边墙壁到收听位置的距离

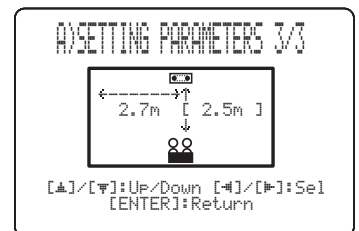

- 如果本机安装在您的听音室的墙角，选择ANGLE TO WALL OR CORNER。调节您的听音室的长和宽，以及从收听位置到本机的距离。

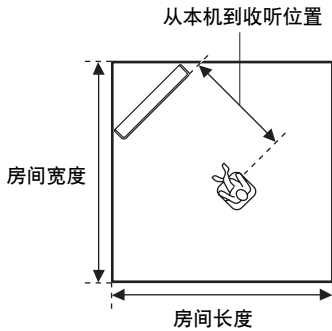

选择房间的宽度和长度：

2.0 m 到 12.0 m (6.5 ft 到 40.0 ft)

选择从本机到收听位置的距离：

1.8 m 到 9.0 m (6.0 ft 到 30.0 ft)

房间的宽度和长度

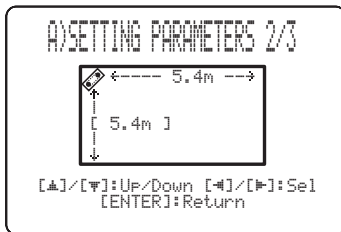

从本机到收听位置

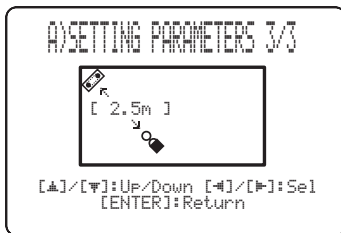

注

当您在 MANUAL SETUP (请参阅第 74 页) 设置 INSTALLED POSITION 参数时，对于您的听音室的宽度和长度这些新的参数设置将自动设置为工厂默认值。

■ BEAM ADJUSTMENT (声束调节)

用于手动调节各种声束设置。我们推荐您在调节这些参数之前，选择 5 Beam 作为声束模式 (请参阅第 54 页)。

注

- 在MANUAL SETUP (请参阅第74页)调节INSTALLED POSITION时，除了 FOCAL LENGTH 的 Center (请参阅第 76 页) 以外，该参数被自动设置成工厂默认值。
- 根据声束模式设置 (请参阅第 54 页和 60)，一些声道位置的设置也许不能被选择。在这种情况下，显示 “- -”。当使用 Stereo plus 3 Beam 作为声束模式时，设置从前方左右声道输出环绕声左右信号。

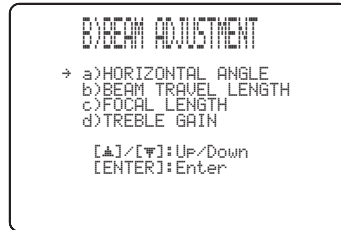

HORIZONTAL ANGLE (水平角度)

用于调节每个声道声束的水平角度。调节声束的水平角度，可以优化声束通道。测试音调被自动输出。

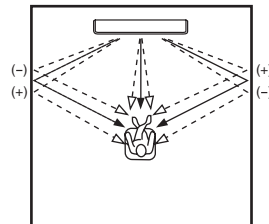

选择：L90 度 到 R90 度

朝 L (左) 调节，向左移动输出方向；朝 R (右) 调节，向右移动输出方向。

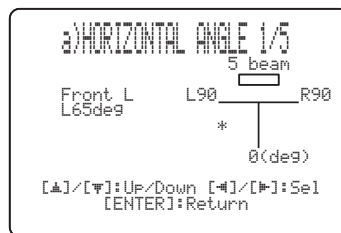

高级操作

中文

BEAM TRAVEL LENGTH (声束传播长度)

对每个声道的声音都要施加一定的延迟，以便每个声束的声音均能以相同的时间到达听音位置。该菜单设置声束传播的距离，该距离是指每个声道的声束被发出并反射到墙壁直到到达听音位置的距离。下图的线指示的距离。

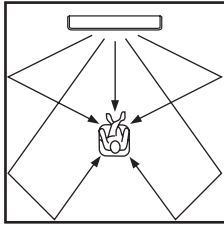

选择：0.3 m 到 24.0 m (1.0 ft 到 80.0 ft)

- Front L 调节前方左声道声束传播距离。
- Front R 调节前方右声道声束传播距离。
- Center 调节中央声道声束传播距离。
- Surround L 调节环绕声左声道声束传播距离。
- Surround R 调节环绕声右声道声束传播距离。

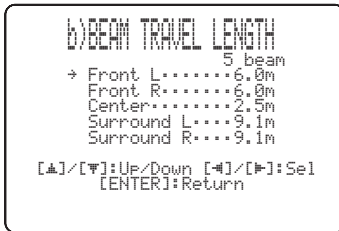

我们推荐使用 AUTO SETUP (请参阅第 35 页) 优化的设置。仅当您改变 HORIZONTAL ANGLE (请参阅第 75 页) 时调节此参数。

FOCAL LENGTH (焦点长度)

用于设置每个声道从本机的前方到输出的焦点的距离，以在各声道获得开阔感。除中央声道以外焦点应该设置在靠近墙壁的反射点附近。距离越近，开阔干越大。

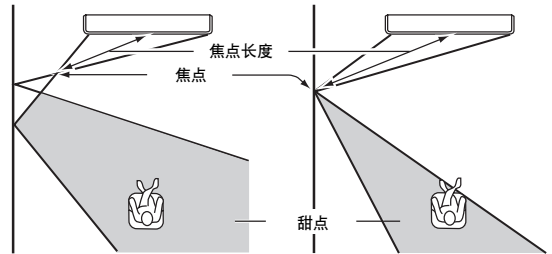

前左声道

中央声道

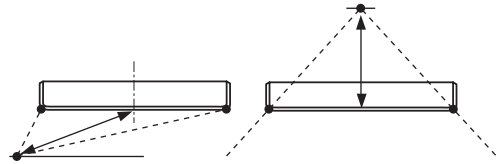

选择：-1.0 m 到 +13.0 m (-3.5 ft 到 +43.5 ft)

朝向 - (负) 调节，向外移动焦点；朝向 + (正) 调节，向标准位置移动焦点。

- Front L 对前方左声束，调节焦点长度。
- Front R 对前方右声束，调节焦点长度。
- Center 对中央声束，调节焦点长度。

初始设置：-0.5 m (-1.5 ft)

- Surround L 对环绕声左声束，调节焦点长度。
- Surround R 对环绕声右声束，调节焦点长度。



对于中央声道，我们推荐使用初始设置 (-0.5 米 (或 -1.5 ft))。

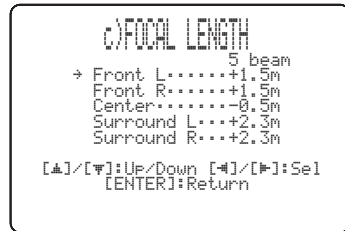

TREBLE GAIN (高音增益)

用于调节每个声道的高频输出水平。



如果前方左右或环绕声左右声束的反射点是窗帘或其他会吸收声音的表面，您可以使用增加这些声束的高音水平的方法来获得更好的环绕声效果。

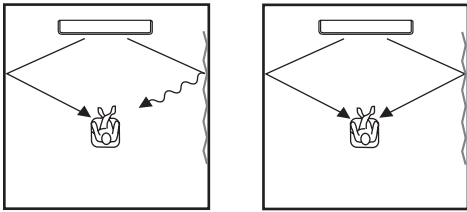

选择: -12.0 dB 到 +12.0 dB

初始设置: 0 dB

- Front L 调节前方左声道的高频输出水平。
- Front R 调节前方右声道的高频输出水平。
- Center 调节中央声道的高频输出水平。
- Surround L 调节环绕声左声道的高频输出水平。
- Surround R 调节环绕声右声道的高频输出水平。

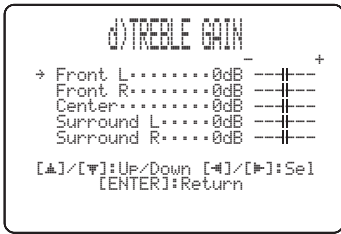

IMAGE LOCATION (声象位置)

用于调节方向，从该方向可以听见从前方左右声道的声音，所以它们可以从靠近中央声道的地方听到。

如果来自前方左右声道的声音听起来不自然，例如您的收听位置不在听音室的中央时，请使用该特性改变音频信号的方向。

当 3 Beam 或 5 Beam 被选作声束模式时（请参阅第 54 页），您只能调节该参数。

选择: ON, OFF

设置范围: 0% 到 95%

初始设置: 0%

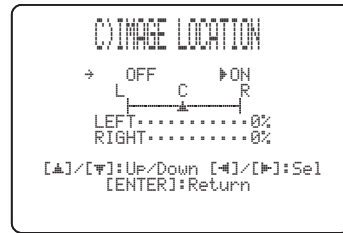

LEFT (左)

朝左调节音频信号。

百分比越大，从中央扬声器输出的声音就更大。

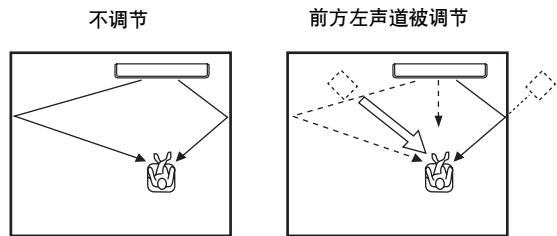

RIGHT (右)

朝右调节音频信号。

百分比越大，从中央扬声器输出的声音就更大。

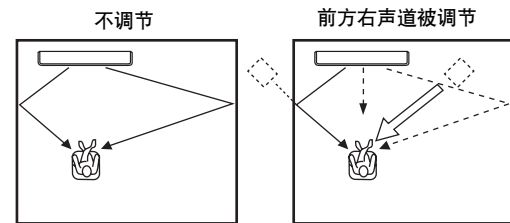

SOUND MENU

用于手动调节各种涉及声音输出的参数。
SET MENU → MANUAL SETUP → SOUND MENU

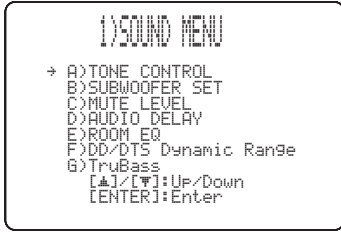

■ TONE CONTROL (音调控制)

您可以调节声束的音调质量。

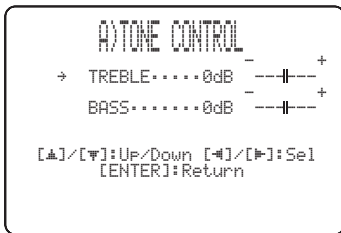

TREBLE (高音)

用于调节高频响应。
选择: -12 dB 到 +12 dB
初始设置: 0 dB

BASS (低音)

用于调节低频响应。
选择: -12 dB 到 +12 dB
初始设置: 0 dB

■ SUBWOOFER SET (超低音扬声器设置)

用于手动调节各种超低音扬声器设置。

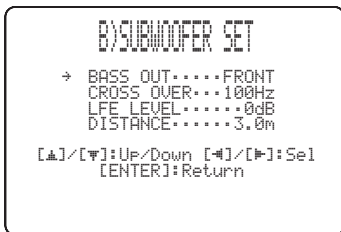

BASS OUT (低音输出)

低频 (低音) 信号可以被指引到超低音扬声器和 / 或前方左右声道。本设置也决定在 Dolby Digital 或 DTS 信号源建立的 LFE (低频效果) 的路径。

选择: SWFR (超低音扬声器), FRONT

- 如果您连接了超低音扬声器, 请选择 SWFR。来自其他声道的 LFE 和低频信号被引导到超低音扬声器。
- 如果您没有使用超低音扬声器, 请选择 FRONT。来自其他声道的 LFE 和低频信号被引导到前方左右声道。

CROSS OVER (分频)

当 BASS OUT 设置到 SWFR 时, 您可以使用此特性来为所有低频信号选择一个分频 (截取) 频率。在所选频率下的所有频率被发送到超低音扬声器位置。

选择: 80Hz, 100Hz, 120Hz

LFE LEVEL (低频效果水平)

根据您的超低音扬声器的能力, 选择调节 LFE (低频效果) 声道的输出水平。LFE 声道带有仅添加到特定场景的低频特殊效果。此设置仅在本机解码 Dolby Digital 或 DTS 信号时有效。

选择: -20 到 0 dB

DISTANCE (距离)

选择调节从收听位置到超低音扬声器的距离。

选择: 0.3 到 15.0 m (1.0 ft 到 50.0 ft)

初始设置: 3.0 m (10.0 ft)

■ MUTE LEVEL (静音水平)

用以调节静音功能要减弱音量水平的程度。
选择: MUTE, -20 dB

- 选择 MUTE, 完全停止所有声音输出。
- 选择 -20 dB, 降低当前音量 20 dB。



■ AUDIO DELAY (音频延迟)

用以延迟声音输出，使它和视频影像同步。这在使用特定的液晶显示监视器或投影机时可能是必要的。

选择：0 到 160 msec



■ ROOM EQ (房间均衡器)

当本机被安装在墙上时，用于改变您的听音室的音调质量。

选择：MOUNTING (安装类型)，
REFLECTING (反射率类型)

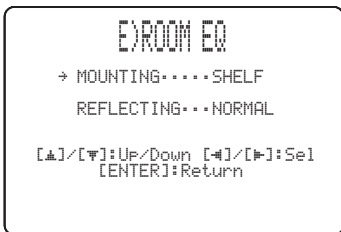

MOUNTING (安装类型)

用于增强中低范围声音的方法。

选择：WALL (墙壁安装)，SHELF (支架安装)

- 如果本机安装在您的听音室的墙上，选择 WALL。
- 如果本机安装在您的听音室的支架上，选择 SHELF。

REFLECTING (反射率类型)

用于选择您的听音室反射率。

选择：NORMAL (标准)，HI ECHO (高反射)

- 如果您的听音室具有标准反射率，选择 NORMAL。
- 如果您的听音室具有高反射表面例如混凝土墙面，选择 HI ECHO。

■ DD/DTS Dynamic Range

(Dolby Digital 和 DTS 信号的动态范围)

用于选择动态范围压缩量。此设置仅在本机解码 Dolby Digital 和 DTS 信号时有效。动态范围是在装置的噪音之上可以听到的最小音响和不产生失真时可听到的最大音响之间的差。

选择：MIN (最小)，STD (标准)，MAX (最大)



选择以调节动态范围压缩。

- 对于用低音量水平收听声源，请选择 MIN。
- 对于一般用途，请选择 STD。
- 对于放映电影，请选择 MAX。

■ TruBass

用于打开或关闭低音增强器。SRS TruBass 技术在即使没有超低音扬声器时可改善低音；有超低音扬声器时提供更深，更丰富的低音。

选择：OFF，ON



注

当 My Beam (请参阅第 61 页) 或 My Surround (请参阅第 55 页) 被选作声束模式时，TruBass 无效。

INPUT MENU

用于手动调节各种涉及音频和视频输出的参数。
SET MENU → MANUAL SETUP → INPUT MENU

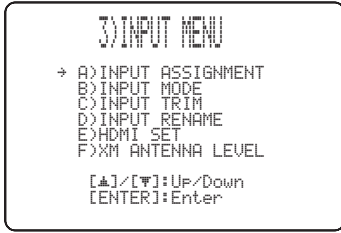

注

“F) XM ANTENNA LEVEL” 仅限美国和加拿大型号。

INPUT ASSIGNMENT (输入分配)

如果本机的初始设置不适应您的需要时，用于分配本机的 HDMI IN 插孔到其他装置。通过分配其他装置到本机的 HDMI IN 插孔的方法，您可以在前部面板和 OSD 上显示连接的装置的名称，并可以用相同名称的输入选择器按钮操作这个装置。如果您将一个装置连接到本机的 HDMI IN 插孔之一而没有分配名称给它，那么对于那个 HDMI IN 插孔，默认装置名称将会显示在前部面板和选择的 OSD 上。

- 选择 HDMI1，分配装置到本机的 HDMI AUX 1 IN 插孔。
选择：TV/STB, AUX1
- 选择 HDMI2，分配装置到本机的 HDMI DVD IN 插孔。
选择：DVD, AUX2

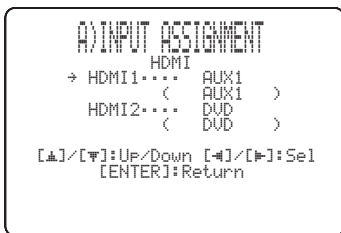

INPUT MODE (输入模式)

当您打开本机的电源时，对连接到 DIGITAL INPUT 插孔的输入源指派输入模式。有关本机输出的音频信号类型的信息，请参见第 87 页上的“选择输入模式”。

选择：AUTO, LAST



- 要让本机自动探测输入信号的类型和选择适当的输入模式时，请选择 AUTO。
- 要设置本机自动选择最后输入模式作为输入源，请选择 LAST。如果输入信号的类型与设置不同，将无声音输出。

INPUT TRIM (输入微调)

用于调节输入源的输入水平。

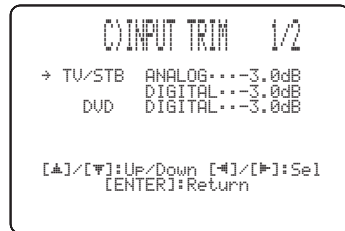

- 要调节本机 TV/STB AUDIO INPUT 插孔音频和视频信号输入的水平，请选择 TV/STB ANALOG。
控制范围：-6.0 dB 到 0.0 dB
初始设置：-3.0 dB
- 要调节本机 TV/STB OPTICAL DIGITAL INPUT 插孔音频和视频信号输入的水平，请选择 TV/STB DIGITAL。
控制范围：-6.0 dB 到 0.0 dB
初始设置：-3.0 dB
- 要调节本机 DVD COAXIAL DIGITAL INPUT 插孔音频和视频信号输入的水平，请选择 DVD DIGITAL。
控制范围：-6.0 dB 到 0.0 dB
初始设置：-3.0 dB

- 要调节本机 AUX 1 AUDIO INPUT 插孔音频和视频信号输入的水平, 请选择 AUX1 ANALOG。
控制范围: -6.0 dB 到 0.0 dB
初始设置: -3.0 dB
- 要调节本机 AUX 1 OPTICAL DIGITAL INPUT 插孔音频和视频信号输入的水平, 请选择 AUX1 DIGITAL。
控制范围: -6.0 dB 到 0.0 dB
初始设置: -3.0 dB
- 要调节本机 AUX 2 COAXIAL DIGITAL INPUT 插孔音频和视频信号输入的水平, 请选择 AUX2 DIGITAL。
控制范围: -6.0 dB 到 0.0 dB
初始设置: -3.0 dB
- 要调节前面板上通过 AUX 3 输入插孔输入的音频信号的水平, 请选择 AUX3 ANALOG。
控制范围: -6.0 dB 到 0.0 dB
初始设置: -3.0 dB
- 要调节本机通过 DOCK 端子输入的音频信号的水平, 请选择 DOCK ANALOG (仅限加拿大, 美国和澳大利亚型号)。
控制范围: -6.0 dB 到 0.0 dB
初始设置: -3.0 dB

INPUT RENAME (输入重新命名)

用于在 OSD 和前部面板显示器改变输入源的名称。按下输入选择器按钮 (例如 DVD), 选择您期望改变其名称的装置, 然后完成下列步骤。



- 1 按下 ◀ / ▶, 将 _ (下划线) 置于您想要编辑的空格或字符之下。

_ (下划线) 闪烁。

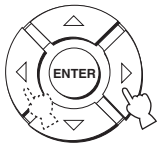

- 2 按下 △ / ▽, 选择期望的字符。

- 对于每个输入, 您能使用多达 8 个字符。
- 按下 ▽, 按照下列的顺序改变下列的字符, 或按下 △, 按照相反顺序改变:
A 到 Z, 空格, 0 到 9, 空格, a 到 z, 空格, #, *, +, 等。



- 3 重复步骤 1 到 2 以重命名每个输入。

- 4 按下 ENTER, 退出。

新的命名被注册, 显示返回到前一屏幕。

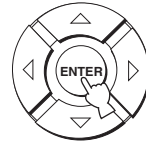

HDMI SET (HDMI 设置)

用于改变 HDMI 音频 / 视频输出 / 输入以匹配连接的装置。

选择: SUPPORT AUDIO (支持音频), VIDEO INFO (视频信息), HDMI CONTROL (HDMI 控制)



SUPPORT AUDIO (支持音频)

用于选择在本机播放 HDMI 音频信号，还是在连接到本机的 HDMI OUT 插孔上的其他 HDMI 装置上播放。

选择：YSP-3000, OTHER

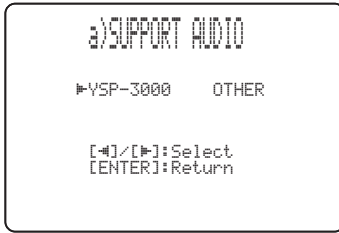

注

- 当 HDMI CONTROL 被设置为 OFF 时（参阅右边），此设置有效。
- 当 HDMI CONTROL 被设置为 ON 时，此设置无效。本机遵循与 HDMI 控制兼容的电视机的设置。
- 通过本机的 HDMI IN 插孔之一输入的 HDMI 视频信号总是通过本机的 HDMI OUT 插孔输出。

VIDEO INFO (视频信息)

用于显示当前输入信号的视频信息。

选择：HDMI RES., HDMI ERROR

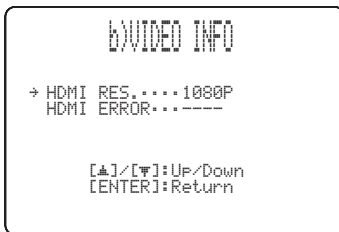

- 选择 HDMI RES., 显示 HDMI 输入 / 输出信号的分辨率。
- 选择 HDMI ERROR, 显示 HDMI 音源或连接的装置的出错信息（详情请参阅第 104 页）。

HDMI CONTROL (HDMI 控制)

用此功能经由 HDMI 连接本机与 HDMI 控制兼容的电视机。您可以使用与 HDMI 控制兼容的电视机所附带的遥控器来打开或关闭电源，选择输入模式，调节本机的音量水平。有关详情请参见第 71 页上的“使用 HDMI 控制功能”。

选择：OFF, ON



- 选择 ON, 启用 HDMI 控制功能。当本机处于待机模式时，通过 HDMI IN 插孔输入的信号将通过 HDMI OUT 插孔输出。
- 选择 OFF, 不使用 HDMI 控制功能。当本机处于待机模式时，通过 HDMI IN 插孔输入的信号不通过 HDMI OUT 插孔输出。

■ XM ANTENNA LEVEL (XM 天线水平) (仅限美国和加拿大型号)

用于显示 XM Satellite Radio 信号的当前接收水平。为了得到最佳接收，妥当放置所连接的 XM Mini-Tuner Dock, 以获得 60% 或更高的值。

显示状态：NONE, 0 到 100%



注

如果 XM Mini-Tuner Dock 没有被连接到本机，“NONE”被显示。这时，检查天线连接（参见参考指南第 5 页）。

DISPLAY MENU

用于手动调节各种涉及显示的参数。

SET MENU → MANUAL SETUP → DISPLAY MENU



■ F.DISPLAY SET (前面板显示器设置)

用于调节前面板显示器的亮度和显示设置。

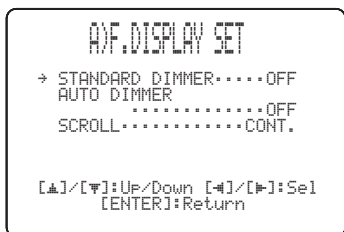

STANDARD DIMMER (标准调光器)

当您使用前部面板显示器或遥控器上的操作按钮操作本机时，用于调节前部面板显示器的亮度。

选择：-2, -1, OFF

AUTO DIMMER (自动调光器)

如果在特定的时间段，没有进行操作，前面板显示器变暗。用以调节在这种情况下前部面板显示器的亮度。

选择：OFF (与 STANDARD DIMMER 设置相同的亮度)，
-1 到 -3 (基于 STANDARD DIMMER 设置)，
DISPLAY OFF

SCROLL (前面板显示器滚动)

(仅限美国，加拿大和澳大利亚型号)

当操作您的 iPod 或 XM 卫星广播时，用于选择在前面板显示器上显示您的信息的模式。

选择：CONT., ONCE

- 选择 CONT.，连续滚动显示。
- 选择 ONCE，一旦滚动显示到末尾，最初的 15 个字符出现和停滞。

■ OSD SET (OSD 设置)

用于调节显示位置和设置 OSD 的显示时间。

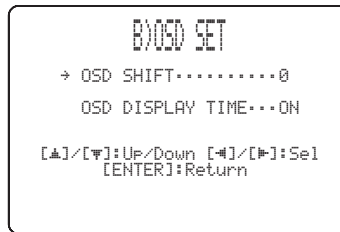

OSD SHIFT (OSD 平移)

用于调节 OSD 的垂直位置。朝 - (负) 方向调节，提高 OSD 的位置；朝 + (正) 方向调节，降低 OSD 的位置。

选择：-5 到 +5

初始设置：0

OSD DISPLAY TIME (OSD 显示时间)

(仅限美国，加拿大和澳大利亚型号)

用于设置操作后 OSD 屏幕被显示的时间间隔。

选择：ON, 10s, 30s

- 选择 ON，OSD 屏幕持续显示。
- 选择 10s，操作后 10 秒钟关闭 OSD 屏幕。
- 选择 30s，操作后 30 秒钟关闭 OSD 屏幕。



对于您的 iPod 和 XM 卫星广播 (仅限于美国和加拿大型号)，OSD 显示时间设置有效。有关详情，请参见参考指南第 4 和 10 页。

■ UNIT SET (单位设置)

用它来改变显示的尺寸的单位。

选择：METERS (澳大利亚，欧洲，亚洲和韩国型号)，
FEET (美国和加拿大型号)



- 选择 METERS，以米为单位输入距离。
- 选择 FEET，以英尺为单位输入距离。

注

如果您改变此设置，调节的声束设置也许会改变。

调节音频平衡

使用测试音调或每个声束模式播放的音频输出，您可以调节每个声道的声束输出水平，以达到更加逼真的环绕声效果。

使用测试音调

您可以使用测试音调功能，从每个声道输出测试音调，手动平衡声道水平。

使用该功能设置声道水平，使得从您的收听位置听到的每个声道的音量水平是相同的。

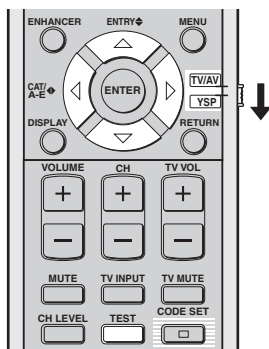

(美国和加拿大型号)

- 1 将操作模式选择开关设为 YSP。

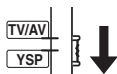

- 2 按下 TEST。

“TEST FRONT L” 出现在前面板显示器上，测试音调从前方左声道输出。

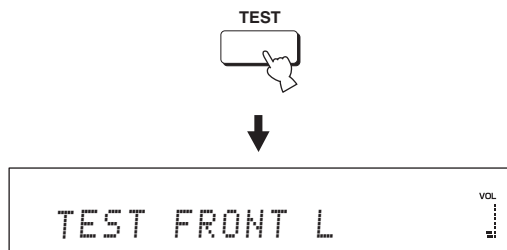

- 3 按下 Δ / ∇ ，选择您期望调节的声道。
前面板显示器显示改变如下：

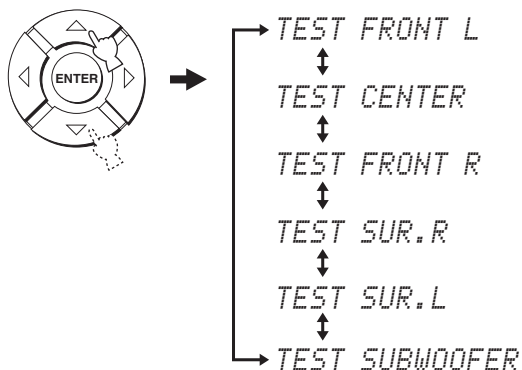

注

只有当超低音扬声器被连接到本机以及在 SOUND MENU 的 BASS OUT, SWFR 被选择时，“TEST SUBWOOFER” 有效（请参阅第 78 页）。

- 4 按下 \triangleleft / \triangleright ，调节声道音量。

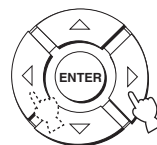

控制范围：-10.0 dB 到 +10.0 dB

5 当您完成了所有的调节后，按下 TEST。



注

- 当 2-声道或 5-声道立体声播放（请参阅第 60 页），My Beam（请参阅第 61 页），或 My Surround（请参阅第 55 页）被当作声束模式选择时，所有的声道水平都不能调节。
- 当 Stereo plus 3 Beam 被当作声束模式选择时（请参阅第 55 页），“FRONT L/R”不能调节。
- 当 Stereo plus 3 Beam 或立体声播放被当作声束模式选择时（请参阅第 55 页和 60），“FRONT L/R”被自动根据其他声道的设置调节。



如果有一个特定的声道的水平不能被调节，“-dB”出现在前面板显示器上。

使用正在播放的音频输出

当播放输入源例如 DVD 时，您也可以手动调节声道水平。

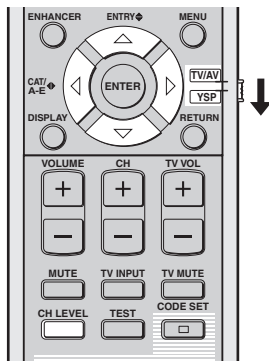

（美国和加拿大型号）

1 将操作模式选择开关设为 YSP。

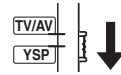

2 反复按下 CH LEVEL（或按下 CH LEVEL 和 \triangle / ∇ ），选择您期望调节的声道。

前面板显示器显示改变如下。

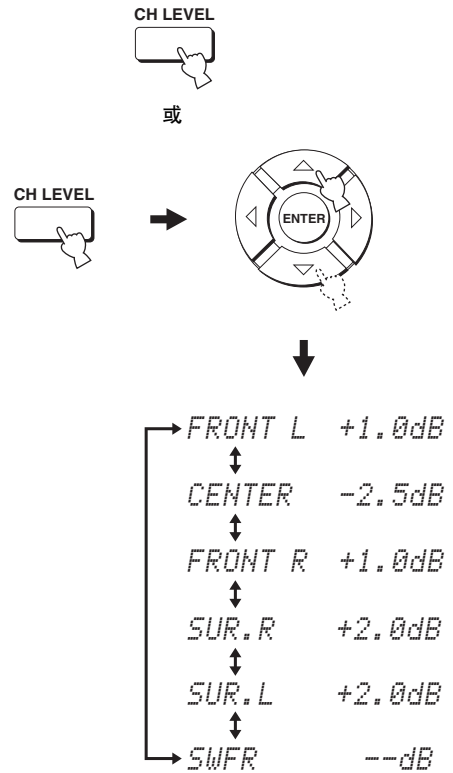

注

只有当超低音扬声器被连接到本机以及在 SOUND MENU 的 BASS OUT, SWFR 被选择时，“SWFR”才有效（请参阅第 78 页）。

3 按下 ◀ / ▶，调节声道音量。

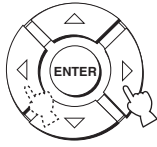

控制范围：-10.0 dB 到 +10.0 dB

4 当您完成调节后，等待几秒钟不要操作本机。

注

- 当 2-声道或 5-声道立体声播放（请参阅第 60 页），或 My Surround（请参阅第 55 页）被当作声束模式选择时，所有的声道水平都不能调节。
- 当 Stereo plus 3 Beam 被当作声束模式选择时（请参阅第 55 页），“FRONT L/R”不能调节。
- 当 My Beam 被当作声束模式选择时（请参阅第 61 页），仅 CENTER 可以调节。
- 当 Stereo plus 3 Beam 或立体声播放被当作声束模式选择时（请参阅第 55 页和 60），“FRONT L/R”被自动根据其他声道的设置调节。



如果有一个特定的声道的水平不能被调节，“- dB”出现在前面板显示器上。

选择输入模式

根据您的喜好或输入源的条件，您可以选择被选择输入源的音频输入信号的类型。对于 TV/STB, DVD, AUX1 和 AUX2 该功能有效。



在多数情况下，我们推荐将输入模式设置到 AUTO。

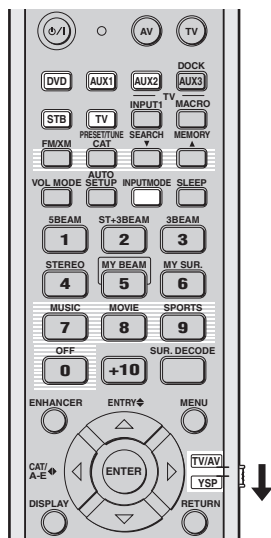

(美国和加拿大型号)

1 将操作模式选择开关设为 YSP。

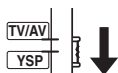

2 按下输入选择器按钮之一，选择期望的输入源。

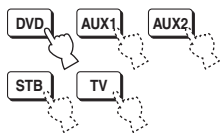

3 反复按下 INPUTMODE，在输入模式之间切换。

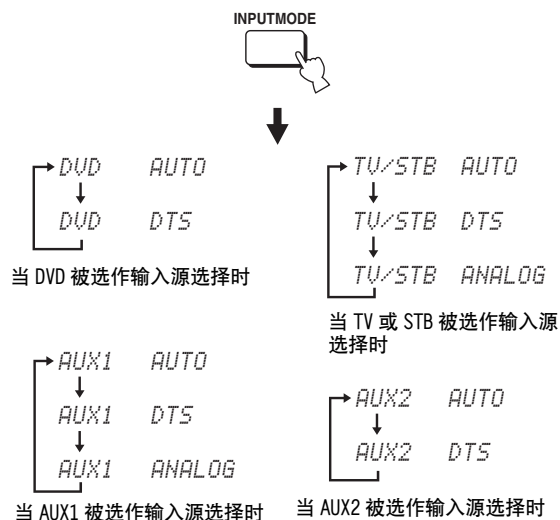

注

ANALOG 不能当作 DVD 和 AUX2 的有效输入模式。

• AUTO

按如下优先顺序自动选择音频输入信号：

- 1) HDMI
- 2) 数码
- 3) 模拟



在多数情况下使用该输入模式。

• DTS

只在 DTS 编码的数码信号时选择。

与 AUTO 相比，当播放以 DTS 编码的 CD 或 LD 时，该输入模式非常稳定。

• ANALOG

仅选择模拟信号。

即使当同时输入数码信号和模拟信号时，也只有模拟信号被选择。



当本机的电源打开时，通过在 INPUT MENU 调节 INPUT MODE (请参阅第 80 页)，您可以调节要选择的默认输入模式。

调节系统参数

本机具有附加菜单可显示在前面板显示器上。这些菜单提供附加的操作来调节和定做本机的操作方式。

注

当“F.PANEL KEY”被设置为“F.PANEL: OFF”时（请参阅第 93 页），前面板上的 STANDBY/ON 无效。作为替代，可使用遥控器上的 STANDBY/ON 调节系统参数。

使用系统参数

遵照下列步骤键入系统参数。

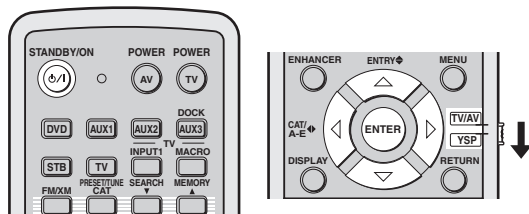
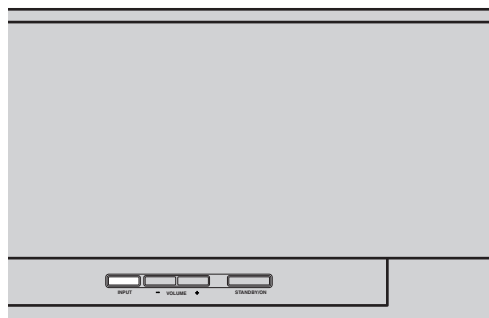

（美国和加拿大型号）

- 2 按住前面板上的 INPUT，然后按下遥控器上的 STANDBY/ON，打开本机的电源。

“MEMORY PROTECT”显示在前面板显示器中。

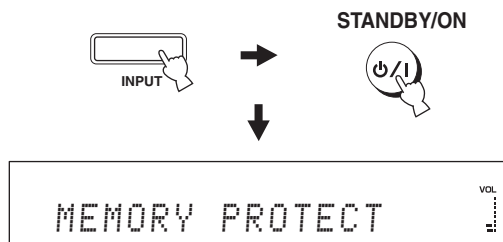

- 3 释放前面板上的 INPUT。



- 1 按下遥控器的 STANDBY/ON，关闭本机的电源。

STANDBY/ON



设置 MEMORY PROTECT

您可以保护您保存在本机系统记忆中的设置，以防意外消去或不经意的变动。

1 重复第 88 页上的“使用系统参数”的步骤 1 到 3。

2 将操作模式选择开关设为 YSP。

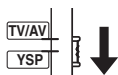

3 确认“MEMORY PROTECT”显示在前面板显示器，按下 ENTER。

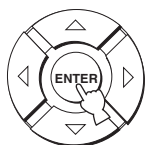
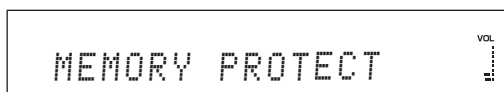

4 按下◀ / ▶，在“PROTECT: ON”和“PROTECT: OFF”之间切换。

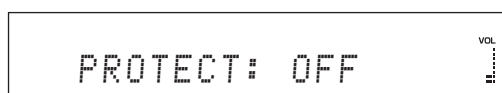
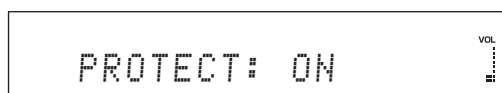
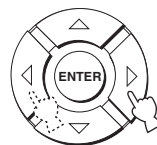

- 要激活保护功能，选择 PROTECT: ON。
- 取消保护功能，选择 PROTECT: OFF。

5 按下遥控器的 STANDBY/ON，设置本机到待机模式。

STANDBY/ON



新设置将在下一次打开本机电源后被激活。

设置 MAX VOLUME

您可以设置最大音量水平，所以本机不会输出超过限制的音量水平。

1 重复第 88 页上的“使用系统参数”的步骤 1 到 3。

2 将操作模式选择开关设为 YSP。

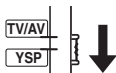

3 按下△/▽，“MAX VOLUME SET”显示在前面板显示器中。

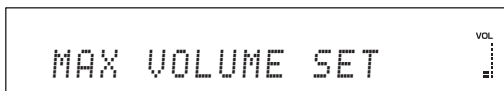
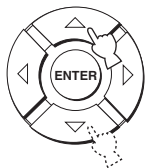

4 按下 ENTER。

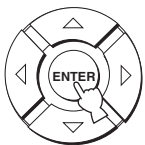

5 按下◀ / ▶，调节最大音量水平。

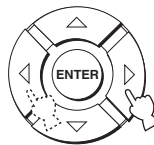

控制范围：MAX，99 到 01，MIN

操作步骤：1

6 按下遥控器的 STANDBY/ON，设置本机到待机模式。

STANDBY/ON



当您再次打开本机的电源时，对于最大音量水平的新的设置将被激活。

设置 TURN ON VOLUME

当本机电源打开时，您可以设置初始音量水平。

1 重复第 88 页上的“使用系统参数”的步骤 1 到 3。

2 将操作模式选择开关设为 YSP。



- 3 按下△/▽，“TURN ON VOLUME”显示在前面板显示器中。

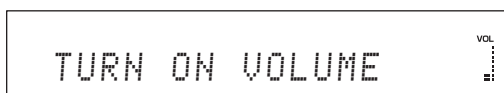
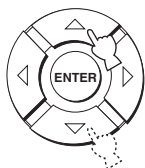

- 4 按下 ENTER。

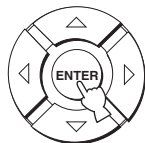

- 5 按下◀/▶，调节初始音量水平。

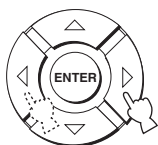

控制范围：MAX, 99 到 01, OFF
操作步骤：1

- 6 按下遥控器的 STANDBY/ON，设置本机到待机模式。

STANDBY/ON



当您再次打开本机的电源时，对于最大音量水平的新的设置将被激活。

设置 DEMO MODE

您可以从本机输出声束以体验声束。

- 1 重复第 88 页上的“使用系统参数”的步骤 1 到 3。
- 2 将操作模式选择开关设为 YSP。

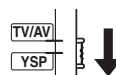

- 3 按下△/▽，“DEMO MODE”显示在前面板显示器中。

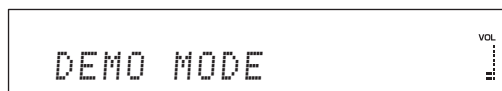

- 4 按下 ENTER。

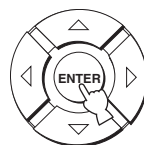

- 5 按下◀ / ▶，在“DEMO: ON”和“DEMO: OFF”之间切换。

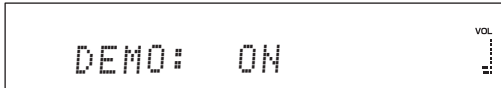
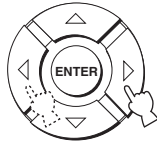

- 选择 DEMO: ON, 激活演示模式。
- 选择 DEMO: OFF, 关闭演示模式。

- 6 按下遥控器的 STANDBY/ON，设置本机到待机模式。

STANDBY/ON



新设置将在下一次打开本机电源后被激活。
当播放音源时按下 ENTER 来测试声束。
声束在左右之间交替输出。再次按 ENTER，交替停止。

设置 PANEL INPUT KEY

当您调节该系统参数时，您可以禁止前面板上的 INPUT。

- 1 重复第 88 页上的“使用系统参数”的步骤 1 到 3。

- 2 将操作模式选择开关设为 YSP。

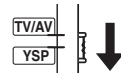

- 3 按下△/▽，“PANEL INPUT KEY”显示在前面板显示器中。



- 4 按下 ENTER。

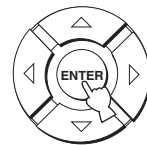

- 5 按下 \triangle / ∇ ，在“P.INPUT: ON”和“P.INPUT: OFF”之间切换。

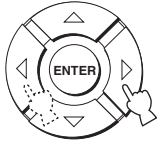

- 要使用前面板上的 INPUT 按钮，选择 P.INPUT: ON。
- 不使用前面板上的 INPUT 按钮，选择 P.INPUT: OFF。“F.PANEL KEY”被自动设置为“ON”。

- 6 按下遥控器的 STANDBY/ON，设置本机到待机模式。

STANDBY/ON



新设置将在下一次打开本机电源后被激活。

禁止前面板按钮

除非当调节该系统参数时，您可以禁止前面板上的按钮。

- 1 重复第 88 页上的“使用系统参数”的步骤 1 到 3。
- 2 将操作模式选择开关设为 YSP。

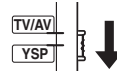

- 3 按下 \triangle / ∇ ，“F.PANEL KEY”显示在前面板显示器中。

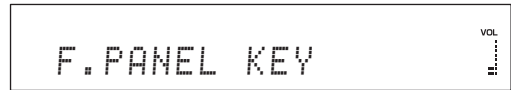

- 4 按下 ENTER。

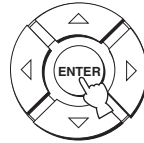

- 5 按下 ◀ / ▶, 在 F.PANEL: ON 和 F.PANEL: OFF 之间切换。

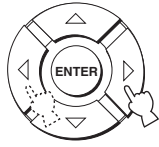

- 选择 F.PANEL: ON, 使用前面板按钮。
- 选择 F.PANEL: OFF, 不使用前面板按钮。
“P.INPUT” 被自动设置为 “ON”。

- 6 按下遥控器的 STANDBY/ON, 设置本机到待机模式。

STANDBY/ON



新设置将在下一次打开本机电源后被激活。

设置 FACTORY PRESET

您可以重新设置本机的所有参数, 使它们返回到工厂预设。该步骤完全重新设置 SET MENU 里的所有参数。

注

在完成以下步骤以后, 您必须重新设置 AUTO SETUP, 以匹配您的环绕声环境。

- 1 重复第 88 页上的 “使用系统参数” 的步骤 1 到 3。

- 2 将操作模式选择开关设为 YSP。

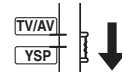

- 3 按下 ▲ / ▼, “FACTORY PRESET” 显示在前面板显示器中。

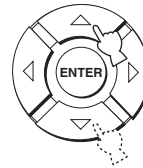

- 4 按下 ENTER。

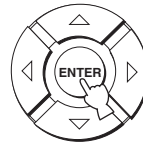

- 5 按下◀ / ▶，在“PRESET: RESET”和“PRESET: CANCEL”之间切换。

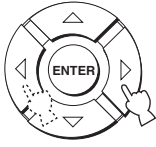

- 要重新设置所有的当前设置，请选择 PRESET: RESET。
- 要取消重新设置步骤，请选择 PRESET: CANCEL。

- 6 按下遥控器的 STANDBY/ON，设置本机到待机模式。

STANDBY/ON



新设置将在下一次打开本机电源后被激活。

遥控器功能

除了控制本机之外，此遥控器还能操作其它的由 Yamaha 和其它厂商制造的其他 AV 装置。要控制其它装置，您必须用适当的遥控器代码设置遥控器，并设置操作模式选择开关到 TV/AV，改变控制区域。

注

根据您正在使用的外部 AV 装置的类型，即使已经设置遥控器代码，您也许不能使用遥控器操作该装置。在这种情况下，请使用该装置附带的遥控器来操作。

设置遥控器代码

通过设置适当的遥控器代码，您能控制其它装置。能对每个输入区域设置代码 (DVD, AUX1, AUX2, STB 和 TV)。

有关可用的遥控器代码的完全列表，请参阅本说明书末尾的“遥控器代码列表”。

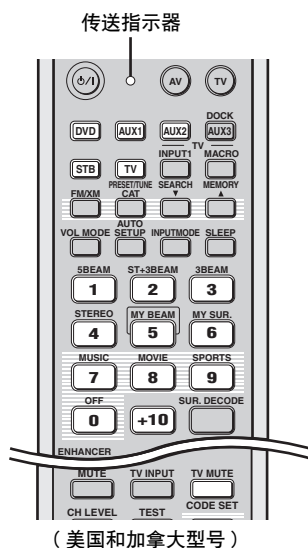

2 按住 CODE SET 的同时，按下数字按钮键入遥控器代码。

设置例：Yamaha DVD 输入区域

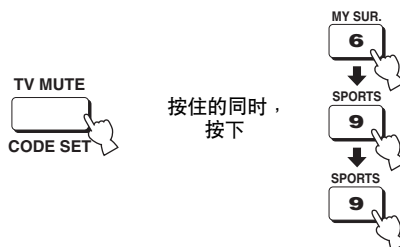

3 使用遥控器操作外部装置，详见第 97 页上的“控制其它装置”。

如果外部装置正常运行，说明遥控器代码设置成功。

如果外部装置不能正常运行，则遥控器代码可能不对。确定遥控器代码是正确的。请参见本说明书最后的“遥控器代码列表”，并从上面的步骤 1 开始。

注

如果您的装置的厂商有一个以上的代码，请逐一尝试直到您找到了正确的那个。

1 按住 CODE SET，然后按下输入选择器按钮之一，选择您期望对其设置遥控器代码的输入源。

传送指示器闪烁两次后传送开始。

按住 CODE SET，进行步骤 2。

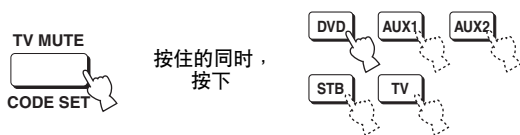

如果遥控器中没有电池超过 2 分钟，或如果将耗尽的电池留在遥控器内，存储器的内容将被清除。如果存储器的内容被清除，插入新电池并重新设置遥控器代码。更换电池时，请注意不要按下遥控器按钮。如果不小心这样做了，将会清除存储器的内容。

控制其它装置

■ 操作您的电视机

设置操作模式选择开关到 TV/AV，然后按下 TV，选择 TV 作为输入源。

遥控器控制区域切换到 TV 操作模式。

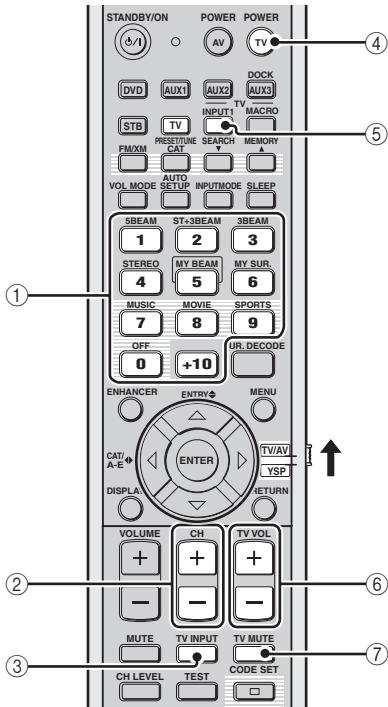

(美国和加拿大型号)

- ① 数字按钮
选择要播放的电视机频道。
- ② CH +/-
切换有效的电视机频道。
- ③ TV INPUT
切换电视机的输入源。
- ④ TV POWER
打开或关闭电视机的电源。
- ⑤ TV INPUT1
选择电视机的输入源。
- ⑥ TV VOL +/-
调节电视机的音频输出水平。
- ⑦ TV MUTE
临时静音电视机的音频输出。

高级操作

中文

■ 操作 DVD 播放机 / 录音机

设置操作模式选择开关到 TV/AV，然后按下 DVD，选择 DVD 作为输入源。

遥控器控制区域切换到 DVD 操作模式。

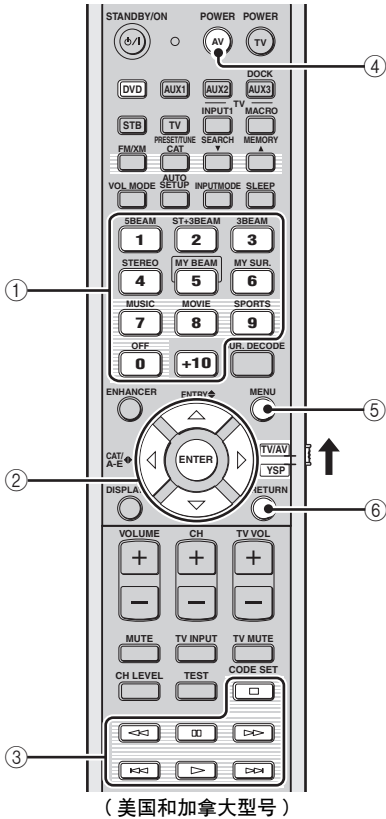

(美国和加拿大型号)

① 数字按钮

输入数字。

② 光标按钮 $\triangle / \nabla / \leftarrow / \rightarrow$, ENTER

用于选择 DVD 菜单项目。

③ DVD 播放机的操作按钮

用于完成 DVD 播放机 / 录音机的操作，例如播放和停止。

④ AV POWER

打开或关闭 DVD 播放机 / 录音机的电源。

⑤ MENU

显示 DVD 菜单。

⑥ RETURN

用于返回到前面的 DVD 菜单屏幕或退出 DVD 菜单。

■ 操作您的 STB(CATV/ 卫星调谐器)

设置操作模式选择开关到 TV/AV，然后按下 STB，选择 STB 作为输入源。

遥控器控制区域切换到 STB 操作模式。

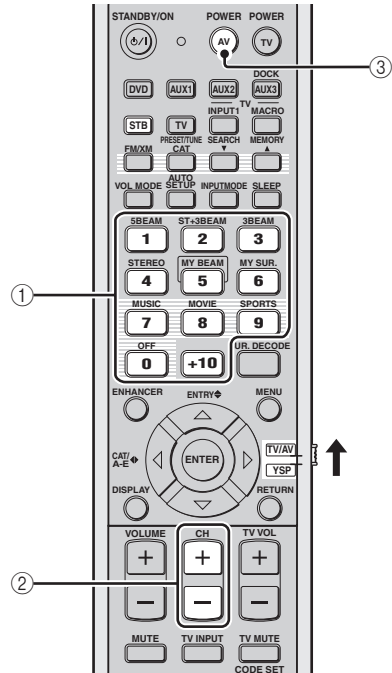

(美国和加拿大型号)

① 数字按钮

输入数字。

② CH +/-

切换有效的 STB 频道。

③ AV POWER

打开或关闭 STB 的电源。

■ 操作您的录像机

设置操作模式选择开关到 TV/AV，然后按下 AUX1，选择 VCR 作为输入源。

遥控器控制区域切换到 AUX1 操作模式。



当您把 VCR 连接到本机的 AUX 1 AUDIO INPUT 插孔时，该操作有效。

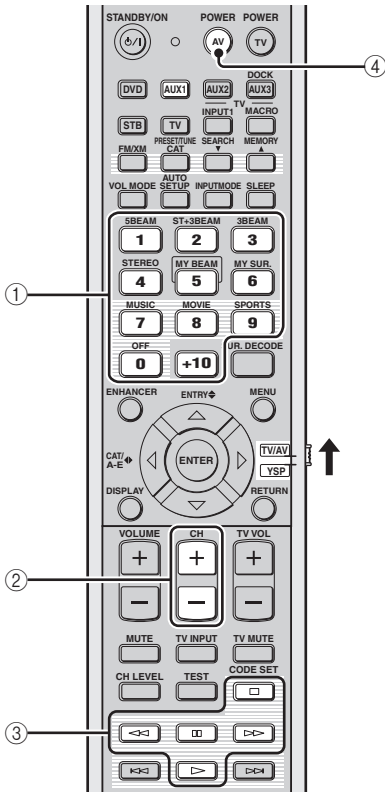

(美国和加拿大型号)

① 数字按钮

输入数字。

② CH +/-

切换有效的 VCR 频道。

③ VCR 的操作按钮

操作您的 VCR，例如播放和停止。

④ AV POWER

打开或关闭 VCR 的电源。

使用电视机宏

电视机宏功能可通过只按一个按钮就执行一系列的操作。例如，当您想要播放 DVD 时，通常您要打开该装置，选择 DVD 为输入源，按下播放按钮以开始播放。电视机宏功能让您能简单地通过按下 DVD 的宏指令按钮，就能执行所有这些操作。

注

- 在进行宏设置之前一定要为您的电视机设置遥控器代码。
- 如果您的电视机没有调谐性能，用不同的方法设置宏。
- 如果在设置宏时，您按下遥控器上的不用于设置宏的操作按钮，设置步骤将被自动取消。
- 如果执行步骤2和3的时间超过10秒钟，设置步骤将被自动取消。在此情况下，从步骤1重新开始。

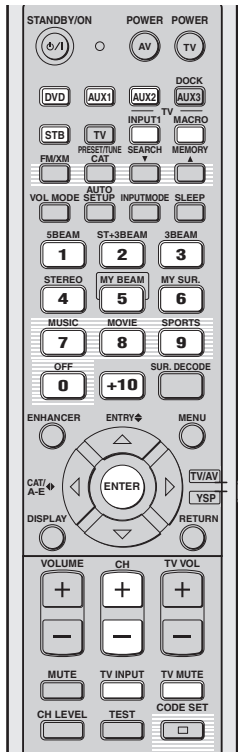

(美国和加拿大型号)

■ 对有调谐性能的电视机设置宏

- 1 按住 CODE SET，然后按下输入选择器按钮之一，选择您期望对其设置宏功能的输入源。
按住 CODE SET，进行步骤 2。

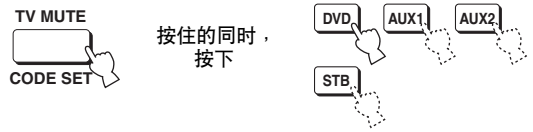

- 2 在按住的 CODE SET 的同时按下 MACRO。

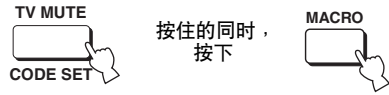

- 3 按下 CH +/- 或数字按钮，选择电视机频道。
检查电视机屏幕是否变成调谐屏幕。

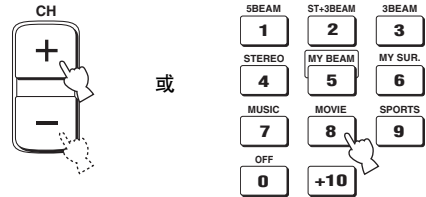

- 4 反复按下 TV INPUT，直到屏幕变成步骤 1 选择的输入源的显示。



- 5 按 ENTER 确认宏设置。

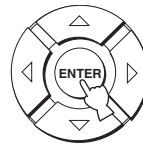

■ 对没有调谐性能的电视机设置宏

- 1 按住 CODE SET，然后按下输入选择器按钮之一，选择您期望对其设置宏功能的输入源。
按住 CODE SET，进行步骤 2。

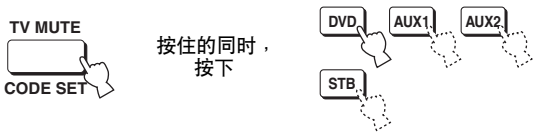

- 2 在按住的 CODE SET 的同时按下 MACRO。

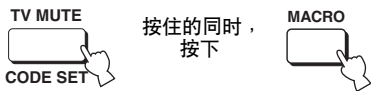

- 3 按下 INPUT1。
检查电视机屏幕是否变成输入 1 屏幕。



- 4 反复按下 TV INPUT，直到屏幕变成步骤 1 选择的输入源的显示。



- 5 按 ENTER 确认该设置。

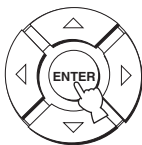

■ 操作宏

按住输入选择器按钮大约 2 秒钟，选择您期望对其进行宏操作的输入源。
在输入模式改变的同时电视机输入改变。

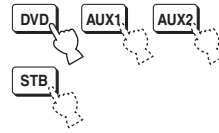

■ 取消宏

- 1 按住 CODE SET，然后按下输入选择器按钮之一，选择您期望对其消除宏功能的输入源。
按住 CODE SET，进行步骤 2。

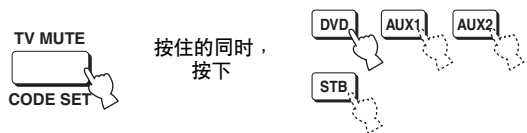

- 2 在按住的 CODE SET 的同时按下 MACRO。

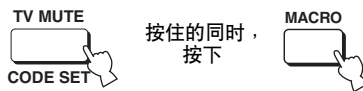

- 3 按 ENTER 消除该宏设置。

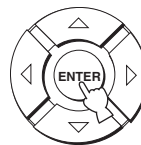

故障排除

当本机工作不正常时，请参阅下面的表。如果您遇到的问题没有列在下面，或如果下面给出的指导不起作用，请将本机设为待机模式，断开电源导线的连接，并联络距离您最近的 Yamaha 经销商或服务中心。

■ 一般

问题	原因	措施	参考页
当按下 STANDBY/ON 时，本机不能打开，或在打开电源后很快进入待机模式。	交流电源线没有被牢固地连接到墙壁上的 AC 插孔。	将交流电源线牢固地连接到墙壁上的 AC 插孔。	29
	本机册曾被暴露在强烈的外部电击（例如闪电和强烈的静电）。	将本机设为待机模式，断开交流电源导线，过 30 秒钟后再插入，然后正常使用。	—
本机突然进入待机模式。	内部温度变得过高，过热保护电路被启用。	请等待大约 1 小时，直到本机冷却，然后重新打开它。	—
	睡眠定时器将本机关闭了。	打开电源，并再次播放信号源。	—
无声音。	输入或输出电缆连接不正确。	请正确连接导线。如果问题仍然存在，导线可能有故障。	19
	没有选择适当的输入源。	通过 INPUT 或输入选择器按钮，选择适当的输入源。	45
	音量被调低。	调高音量。	47
	声音被静音。	按下 MUTE 或 VOLUME +/-，恢复音频输出然后调节音量水平。	47
	正在接收的来自源装置的信号是本机不能再现的信号（例如取样频率超过 96 kHz 的 PCM 信号）。	播放本机可以再现的信号的信号源。	—
		改变信号源装置的系统设置。	—
	连接在本机的 HDMI 装置不支持 HDCP 拷贝保护标准。	请连接支持 HDCP 拷贝保护标准的 HDMI 装置。	20
SUPPORT AUDIO 被设置为 OTHER，HDMI 音频信号没有在本机播放。	在 MANUAL SETUP 设置 SUPPORT AUDIO 到 YSP-3000。	82	
声音突然关闭。	睡眠定时器关闭了本机。	打开电源，并再次播放信号源。	—
	声音被静音。	按下 MUTE 或 VOLUME +/-，恢复音频输出然后调节音量水平。	47
效果声道无声音。	您正在以 2- 声道立体声模式或 My Beam 模式播放信号源或节目。	按下遥控器上的声束模式按钮之一，选择多声道播放模式，然后再一次播放信号源或节目。	54
中央声道无声音。	中央声道的输出水平被设为最小。	提高中央声道的水平。	84
环绕声声道无声音。	环绕声声道的输出水平被设为最小。	提高环绕声声道的水平。	84

问题	原因	措施	参考页
超低音扬声器不发出声音。	SUBWOOFER SET 的 BASS OUT 被设置到 FRONT。	选择 SWFR。	78
	信号源不包含低频信号。		
低音扭曲或音量太小。	SUBWOOFER SET 的 CROSS OVER 设定不正确。	正确设定 CROSS OVER。	78
	夜间收听增强器之一现在被选择。	关闭夜间收听增强器。	67
低音太多。	现在, TruBass 被打开。	关闭 TruBass。	79
	超低音扬声器的音量水平太高。	降低超低音扬声器的音量水平。	—
环绕声效果微弱。	听音室的形状不规则。	在正方形或长方形形状的房间里安装本机。	—
	声束通道里没有墙壁。	在声束通道里尝试放置一个扁平物体, 例如木板。	—
Dolby Digital 或 DTS 信号源不能被播放。(前部面板显示器中的 Dolby Digital 或 DTS 指示器不点亮。)	连接的装置不设为输出 Dolby Digital 或 DTS 数码信号。	按照使用说明书, 为您的装置进行适当的设置。	—
	输入模式设为 ANALOG。	将输入模式设为 AUTO。	87
当超低音扬声器没有连接到本机时有噪音干涉。	保护电路启动, 因为具有超低音元素的信号被播放。	降低音量水平。	47
		对 BASS OUT 选择 SWFR。	78
		连接超低音扬声器并调节 SUBWOOFER SET 的设置。	78
低频声音扭曲。	SUBWOOFER SET 的 CROSS OVER 设定不正确。	正确设定 CROSS OVER。	78
在屏显示不出现。	没有正确地连接 OSD 视频针性缆线。	请正确连接缆线。	22
本机操作不正常。	内部麦克风被外部电击 (例如闪电或过量静电) 或低电压的电源供应所冻结。	从插座断开 AC 电源导线, 然后在大约 30 秒钟后再次插入。	—
通过 HDMI 连接的电视机不发出声音。	电视机不认可多声道音频信号。	通过源装置 (例如 DVD 播放机), 将多声道音频信号转变为 2- 声道音频信号。	—
	“SUPPORT AUDIO” 被设置为 “YSP-3000”。	设置 “SUPPORT AUDIO” 为 “OTHER”。	82
有来自数码或高频设备噪音干涉。	本机太靠近数码或高频设备。	将本机移离此类设备。	—
本机没有正确输出效果音响。	原声包含环绕声效果。	使本机的环绕声效果设置无效。	—
My Beam 自动调节功能不工作。	听音室太嘈杂。	请尽量保持听音室的安静。	—
		尝试手动调节功能。	62
	听音室的音响放射性过大。	设置 REFLECTING 到 HI ECHO。	79
	遥控器操作时位于操作范围之外。	遥控器在最大为 6 m 的范围内起作用, 且不能偏离前面板轴心超过 45 度。	30
	由于所连接的装置的条件, 该功能不正常工作。	选择 My Beam 然后再一次尝试。	61

■ 遥控器

问题	原因	措施	参考页
遥控器不能工作和 / 或不能正常起作用。	距离或角度错误。	遥控器在最大为 6 m 的范围内起作用，且不能偏离前面板轴心超过 45 度。	30
	直射阳光或光照（来自逆变器型荧光灯）影响了本机的遥控器传感器。	重新放置本机。	—
	电池微弱。	更换所有电池。	30
使用本机的遥控器不能操作外部装置。	您期望操作的外部装置没有被当作输入源选择。	按下前部面板上的 INPUT 或遥控器上的输入选择器按钮，选择您期望操作的外部装置。	45
	没有正确设置遥控代码。	正确设置遥控代码或使用本说明书最后的“遥控器代码列表”尝试对相同的厂商使用不同的代码。	96
	即使遥控代码是正确的，有些型号也不回应遥控器。	请使用外部设备自带的遥控器。	—
当操作 SET MENU 时，光标按钮不工作。	操作模式选择开关被无意设置到 TV/AV。	将操作模式选择开关设为 YSP。	—
不能使用 My Beam 自动调节功能。	距离或角度错误。	遥控器在最大为 6 m 的范围内起作用，且不能偏离前面板轴心超过 45 度。	30

■ HDMI

错误讯息	原因	措施	参考页
Device Error	连接的 HDMI 装置的数量超过限制。	请减少连接的 HDMI 组件机的数量。	—
HDCP Error	HDCP 认证失败。	请检查连接的 HDMI 装置是否支持 HDCP 拷贝保护标准。	—

■ FM 调谐器

问题	原因	措施	参考页
FM 立体声接收很嘈杂。	当发射器太远或天线输入不佳时，FM 立体声广播的特性可能导致了这个问题。	检查天线连接。	29
		尝试使用高质量的方向性 FM 天线。	—
		使用单声道调谐方式。	49
存在失真，而且即便使用好的 FM 天线也不能获得清晰的接收。	存在多路干扰。	调节天线位置以消除多路干扰。	—
使用自动调谐模式不能调谐到想要的电台。	信号太微弱。	使用高质量的方向性 FM 天线。	—
		使用单声道调谐方式。	49
先前预设的电台不能再被调谐到。	本机断电时间较长。	再次预设电台。	50

■ Dolby Digital

Dolby Digital 是一种数码环绕声系统，能给您完全独立的多声道音频。Dolby Digital 有 3 个前声道（左、中、右）和 2 个环绕声立体声声道，能提供 5 个完全范围的音频声道。它有一个专用于称为 LFE（低频效果）低频效果的额外声道，此系统一共有 5.1 声道（LFE 被看成 .1 声道）。通过对于环绕声声道使用 2 声道立体声，它比 Dolby Surround 能提供更精确的移动声音效果和环绕声环境。由 5 个完全范围的声道再现的宽广动态范围（从最大到最小音量）以及使用数码声音处理所产生的精确声音定位，能给听者提供前所未有的感动和现场感。使用本机，您可以根据您自己的欣赏要求自由地选择从单声道到 5.1- 声道配置的所有声音环境。

■ Dolby Pro Logic II

Dolby Pro Logic II 是用于解码大量现存 Dolby Surround 软件的改进的技术。新技术允许分离的 5 声道播放，有 2 个前左和右声道，1 个中央声道和 2 个环绕声左和右声道（而不是传统 Pro Logic 技术中仅有的 1 个环绕声道）。Music、Game 以及 Movie 模式也用于 2 声道音源。

■ Dolby Surround

Dolby Surround 使用 4 声道模拟录制系统，以再现富有现场感的动态声音效果：2 个前左和右声道（立体声），一个中央声道用于对话（单声道），一个环绕声声道用于特殊声音效果（单声道）。环绕声声道再现一个狭窄频率范围内的声音。

Dolby Surround 被几乎所有视频磁带、光盘以及许多电视机和有线广播所广泛使用。本机内置的 Dolby Pro Logic 解码器采用一种数码信号处理系统，能自动稳定每个声道的音量，以增强移动的声音效果和方向性。

■ DTS Digital Surround

DTS 数码环绕声使用 6 声道数码声轨来替换电影的模拟声轨，现在正迅速在全球影院中受到欢迎。DTS, Inc. 开发了一个家庭影院系统，使您能在自己家中就欣赏到 DTS 数码环绕声的声音厚度和自然空间再现。此系统产生了几乎无失真的 6 声道声音（从技术上说，左声道，右声道和中央声道，2 个环绕声声道，加上一个超低音扬声器的 LFE 0.1 声道，总共是 5.1 声道）。本机包含 DTS-ES 解码器，能通过现有的 5.1 声道格式上增加后环绕声声道，再现 6.1 声道。

■ DTS Neo:6

Neo:6 通过特定的解码器将传统的 2 声道声源解码为 6 声道播放。与数码分离信号播放相似，其播放具有更高的分隔度和完整范围的声道。两种模式有效：Music 模式用于播放音乐声源，Cinema 模式用于播放电影。

■ EUPHONY

Euphony 是一种革命性的声场再生系统，其划时代的音响技术来源于享受美丽音响的理念。它可以优化再生环绕声，却不依据输入声道的数目，扬声器的数目（两个或更多）或扬声器的大小。此外，它还具有稳定的中心定位。它可以为耳机产生环绕声，且具有自然音响以及“out-of-head”（头外）定位，使得听音者能感觉到音响的宽阔，长时间听音而不觉得疲倦。

■ HDMI

HDMI (High-Definition Multimedia Interface, 高分辨率多媒体界面) 是第一个业界支持的，非压缩，全数码音频 / 视频界面。可提供任意源（比如顶置盒或 AV 接收机）和音频 / 视频监视器（比如数码电视）之间的界面，HDMI 支持标准的，加强的或高分辨率的视频以及多声道数码音频，仅使用一根缆线。HDMI 传送所有 ATSC HDTV 标准和支持 8- 声道数码音频，有足够的带宽容纳将来的增强和需求。当与 HDCP (High-bandwidth Digital Content Protection, 高带宽数码内容保护) 共用时，HDMI 提供安全的韵音频 / 视频界面，可以满足提供商以及系统操作要求的内容安全保护。关于 HDMI 的进一步信息，请参考 HDMI 的网站，“<http://www.hdmi.org/>”。

■ LFE 0.1 声道

此声道用于低频信号的再现。此声道的频率范围是 20 Hz 到 120 Hz。此声道被算作 0.1 声道，因为在 Dolby Digital 或 DTS 5.1/6.1 声道系统中，相比其它 5/6 声道再现的完整范围，它仅增强低频范围。

■ Neural Surround

Neural Surround™ 代表最新的环境声先进技术，被 XM 卫星广播作为数码环绕声广播采用，也可以环绕声录制现场音响。Neural Surround™ 采用心理声学频率领域处理，可以发送更细节的音响舞台，具有高超的声道区分和音频元素定位。

■ PCM (线性 PCM)

线性 PCM 是一种信号格式，在此格式下能在不使用任何压缩的情况下，对模拟音频信号进行数码化、录制和传输。这作为录制 CD 和 DVD 音频的一种方式而使用。PCM 系统使用一种技术，用来在很小的时间单位中对模拟信号的尺寸进行取样。代表脉冲代码调制，模拟信号被作为脉冲而编码，然后被调制以供录制。

■ SRS TruBass

SRS TruBass 是 SRS Labs 公司开发的心理声学低音加强技术，用于扬声器和耳机系统，可以发送低于扬声器的驱动器的物理性能一个八度的低音。SRS

TruBass 技术利用人耳的自发倾向，推断与较高频率谐波信号共存的低频音频数据。结果是，我们人耳可以听到原始的低频范围音响，而扬声器系统却不能产生。

索引

■ 数字

3 Beam	55
5 Beam	54

■ C

测试音	84
缆线夹子	20

■ D

电池	30
电视音量均等模式	67
电视机宏指令	100
电源	31
电影程序	64
动态范围	79

■ G

光学缆线	20
固定器件	18

■ H

环绕声模式	56
环绕声	54
后部面板	9

■ L

立体声	60
-----------	----

■ Q

前部面板	7
前面板显示器	8

■ S

声场程序	63
数码音频针形缆线	20
睡眠定时器	68

■ T

体育节目	64
------------	----

■ X

系统参数	88
------------	----

■ Y

遥控器	10
遥控器代码	96
遥控器传感器	30
演示 DVD	6
音量	47
音量模式	67
音频针形缆线	20
声束模式	54, 60, 61
音乐程序	64
夜晚收听增强器	67

■ Z

在屏显示 (OSD)	32
纸板麦克风支架	37

■ A-Z

AC 电源缆线	29
AUTO SETUP (IntelliBeam)	35
BEAM MENU	74
CINEMA DSP	64
DEMO MODE	91
DISPLAY MENU	83
Dolby Digital	56
Dolby Pro Logic	56
Dolby Pro Logic II	56
DTS	56
DTS Neo: 6	56
EUPHONY	105
FACTORY PRESET	94
HDMI	20
HDMI 缆线	20
IntelliBeam	35
IntelliBeam 麦克风	36
LFE 0.1 声道	106
MANUAL SETUP	72
MEMORY	42
My Beam	61
OSD 视频针形缆线	20
PCM	106
SET MENU	32
Stereo plus 3 Beam	55
SOUND MENU	78
TruBass	79

规格

AMP 部分

- 最大输出功率 (JEITA)
 - 2 W (1 kHz, 10% THD, 4 Ω) x 21
 - 20 W (100 Hz, 10% THD, 4 Ω) x 2

扬声器部分

- 驱动器
 - 小直径扬声器 4 厘米锥形磁防护罩类型 x 21
 - 低音扬声器 10 厘米锥形磁防护罩类型 x 2
- 频率响应 60 Hz 到 20 kHz
(-10 dB, 立体声模式)

连接

- 输入插孔
 - TV/STB, AUX 1 AUDIO IN(1 V, 32 kΩ) 2 套 (模拟)
 - TV/STB, AUX 1 OPTICAL DIGITAL IN 2 (光学数码)
 - DVD, AUX 2 COAXIAL DIGITAL IN 2 (同轴数码)
 - AUX 1, DVD HDMI IN 2
 - AUX 3 1
- 输出插孔
 - SUBWOOFER OUT (1.5 V, 小于 120 Hz) 1 (超低音扬声器)
 - VIDEO OUT(1 V_{p-p}, 75 Ω) 1 (OSD)
 - HDMI OUT 1
- 系统连接器插孔
 - INTELLIBEAM MIC 1 (麦克风输入)

FM 部分

- 调谐范围
 - [美国和加拿大型号] 87.5 到 107.9 MHz
 - [亚洲型号] 87.5/87.50 到 108.0/108.00 MHz
 - [其它型号] 87.50 到 108.00 MHz

一般

- 电源
 - [美国和加拿大型号] AC 120 V, 60 Hz
 - [澳大利亚型号] AC 220-240 V, 50/60 Hz
 - [英国和欧洲型号] AC 220-240 V, 50/60 Hz
 - [韩国型号] AC 220-240 V, 50/60 Hz
 - [通用机型] AC 110-120 V, 50/60 Hz
 - [亚洲型号] AC 220-240 V, 50/60 Hz
- 功耗 32 W
- 待机功耗 0.5 W 或更小
- 尺寸 (宽 x 高 x 深) 800 x 155 x 152 毫米
- 重量 11.5 公斤

* 规格时有变更, 恕不另行通知。

本机的 HDMI 接口基于以下标准:

- HDCP (高带宽数码内容保护系统), 获 Digital Content Protection, LLC. 授权。



该标记附加在出售到中华人民共和国的电子信息技术产品上。
 环形中的数字表示的是环境保护使用期限的年数。

- : 表示该有毒有害物质在该部件所有均质材料中的含量均在 SJ/T 11363-2006 标准规定的限量要求以下。
- × : 表示该有毒有害物质至少在该部件的某一均质材料中的含量超出 SJ/T 11363-2006 标准规定的限量要求。

部件名称	有毒有害物质或元素					
	铅 (Pb)	汞 (Hg)	镉 (Cd)	六价铬 (Cr (VI))	多溴联苯 (PBB)	多溴二苯醚 (PBDE)
电路板	×	○	○	○	○	○
外壳箱体	×	○	○	○	○	○
前部面板显示器	×	○	○	○	○	○
扬声器单元	×	○	○	○	○	○

List of remote control codes

Lista de códigos de mando a distancia

遙控器代碼列表

TV	PIONEER	226, 235, 254, 255, 268	ZERITH	663, 664	PANASONIC	325, 328, 339, 355, 378, 384, 385, 386	
ADMIRAL	292, 293, 216	PORTLAND	297, 256	VCR	PENTAX	333, 349	
AIWA	294, 276, 283, 284	PROSCAN	293, 221	ADMIRAL	395	PHILCO	325, 328, 397
AKAI	295, 296	PROSCAN	231, 241, 251	AIWA	396, 397, 398, 329	PHILLIPS	325, 326, 328, 337, 356, 357
ALBA	296	PROTON	297, 250, 260, 270	AKAI	322, 323, 324	PHONOLA	337
AOC	297	QUASAR	234, 235	AUDIO DYNAMIC		PILOT	396
BELL & HOWELL	292	RADIO SHACK	299, 293, 297		392, 394	PIONEER	325
BESTAR	298	RCA	293, 297, 234, 256, 257, 258, 221	BELL & HOWELL	393	QUASAR	325, 328
BLAUPUNKT	229, 222	RUNCO	220, 230, 271	BLAUPUNKT	325, 326	RCA/PROSCAN	325, 326, 328, 333, 335, 349, 358, 369, 363, 397
BLUE SKY	298	SABA	223, 269, 265, 266	BROC SONIC	327	REALISTIC	393, 397, 328, 336, 359, 362, 396, 363
BRANDT	223	SAMPO	281, 297, 280	BUSH	322	SAMSUNG	354, 358, 363, 364, 365, 366
BROC SONIC	297	SAMSUNG	297, 239, 248, 262, 275	CANON	325, 328	SANSUI	394
BUSH	296	SANYO	295, 233, 279, 272, 273, 274, 212	CGM	396, 332	SANYO	393, 336, 367
BYD:SIGN	201, 202	SCHNEIDER	296	CITIZEN	396	SCHNEIDER	337
CLATRONIC	298	SCOTT	297	CRAIG	396, 363	SCOTT	399, 335, 336, 348, 359, 352, 354, 358
CRAIG	224	SHARP	292, 239, 232, 213	CURTHIS MATHIS	397, 328, 333	SELECO	322
CROSLEX	225	SIEMENS	229	DAEWOO	328, 334, 335	SHARP	395, 362, 382
CURTIS MATHIS	297, 226	SIGNATURE	216	DBX	392, 394	SIEMENS	393
DAEWOO	297, 298, 224, 227, 228	SIGNATURE	292	DIMENSIA	333	SIGNATURE 2000	395, 397
DAYTRON	239	SONY	263, 214	DYNATECH	397	SONY	368, 379, 372, 373, 374, 375
DUAL	298	SYLVANIA	297, 225	EMERSON	327, 334, 396, 397	SYLVANIA	397, 325, 326, 328
DWIN	293, 281	SYMPHONIC	217, 218, 219	FISHER	393, 336	SYMPHONIC	397
EMERSON	297, 224, 239, 232	TELEFUNKUN	269, 264, 265, 266	FUNAI	397	TANDBERG	334
FURGUSON	223, 265, 266	THOMSON	223, 266	GE	328, 333, 387	TANDY	397
FIRST LINE	298	TOSHIBA	292, 226, 267, 215	GO VIDEO	321, 331, 341, 351, 353, 363	TASHIRO	396
FISHER	295, 233	VIDECH	297, 242	GOODMANS	334, 337	TATUNG	392, 394
FRABA	298	WARDS	297, 239, 232, 216	GRUNDIG	332, 338	TEAC	392, 394, 397
FUJITSU	289	YAMAHA	299, 292, 242, 285, 287, 253	HITACHI	325, 333, 349, 342, 343	TECHNICS	325, 328
FUNAI	277, 278	ZENITH	216, 261, 271	INSTANT REPLAY	325, 328	TEKNIKA	396
GE	293, 297, 234, 235, 236	DVD PLAYER		ITT/NOKIA	393	TELEFUNKUN	376, 377
GOODMANS	296, 298, 223	AIWA	648, 649	JC PENNY	392, 393, 394, 328, 333, 349, 396, 363	THOMAS	397
GRUNDIG	229, 238, 249	APEX DIGITAL	652, 653, 654	JVC	392, 394, 344, 345, 346, 347	THORN	393, 396
HITACHI	297, 239, 242, 243, 285	BYD:SIGN	678, 679	KENDO	396	TOSHIBA	335, 369, 389
ICE	296	DAEWOO	655	KENWOOD	392, 394, 396	TOTEVISION	363, 396
IRRADIO	296	DENON	623, 624	LG/GOLDSTAR	396, 388	UNITECH	363
ITT/NOKIA	244, 245	FUNAI	625	MAGNAVOX	325, 326, 328	UNIVERSUM	396, 327, 376
JC PENNY	293, 297, 234, 237	HARMAN/KARDON	656, 657	MARANTZ	392, 394	VIDEOSONIC	363
JVC	296, 246, 247, 286	HITACHI	626	MARTA	396	W.WHOUSE	396
KENDO	298	JVC	627	MATSUI	396	WARDS	395, 396, 336, 362, 397, 363
KTV	297, 239	KENWOOD	628	MEMOREX	328, 336, 396, 397	YAMAHA	399, 392, 393, 394
LG/GOLDSTAR	297, 298, 239, 237	KLH	658	MINOLTA	333, 349	ZERITH	344, 361, 368, 371, 379, 396, 397
LOEWE	298, 248	LG/GOLDSTAR	645, 663, 664	MITSUBISHI	399, 344, 348, 359, 352, 353	CABLE TV TUNER	
LXI	293, 297, 225, 226, 233	MARANTZ	699, 659	MULTITECH	397, 348, 354	ABC	739, 752, 753, 755, 758, 759, 762
MAGNAVOX	297, 225, 239	MITSUBISHI	629	NEC	392, 394, 344, 383	GENERAL INSTRUMENT	722
MARANTZ	298, 210	ONKYO	632, 633, 634	NOKIA	393, 395	HAMIN	723, 724, 725, 726, 727
MATSUI	295	PANASONIC	623, 635, 668, 672	NOKIA OCEANIC	395	HITACHI	722
MEDION	203, 204, 205	PHILIPS	699, 647, 659	OKANO	323		
MEMOREX	297, 216	PIONEER	636, 637, 638, 673, 674, 675	OLYMPIC	325, 328		
MITSUBISHI	299, 297, 259, 287	RCA	639	ORION	327		
NAD	226, 255	SAMSUNG	642				
NEC	297, 252, 282	SHARP	643				
NOKIA	244, 245	SONY	644, 676, 677				
NOKIA OCEANIC	245	SYLVANIA	662				
NORDMENDE	265, 266	SYMPHONIC	662				
ONWA	296	THOMSON	646				
PANASONIC	234, 235, 236, 253, 288, 211	TOSHIBA	634, 665, 666, 667				
PHILCO	297, 225, 239	YAMAHA	699, 622, 623, 647				
PHILIPS	298, 225, 205						

JEROLD 722, 728, 729,
732, 733, 734,
735, 736, 737
MAGNAVOX 738
MOTOROLA 748
OAK 739, 742, 743
PANASONIC 744, 745, 746,
747, 783, 784
PHILLIPS 763, 764, 765,
766, 767, 768
PIONEER 748, 785
RADIO SHACK 749
SCIENTIFIC ATLANTA
752, 753, 754
SONY 756, 757
TOCOM 755
UNIVERSAL 769, 772, 773,
774, 775
VIEWSTAR 764, 766, 776,
777, 778, 779, 782

SATELLITE TUNER

ECHOSTAR 822
GE 837, 838, 839
GENERAL INSTRUMENT
823
HITACHI 824
HUGHES 843, 844, 845, 846
JVC 822
MAGNAVOX 825
PANASONIC 826, 829
PHILLIPS 825, 843, 844,
845, 846, 847,
848, 849
PRIMESTAR 827
PROSCAN 837, 838, 839, 842
RADIO SHACK
828
RCA 837, 838, 839, 842
SAMSUNG 852
SONY 832, 835
TOSHIBA 833, 836
UNIDEN 825
ZENITH834



© 2007 YAMAHA CORPORATION All rights reserved.

YAMAHA ELECTRONICS CORPORATION, USA 6660 ORANGETHORPE AVE., BUENA PARK, CALIF. 90620, U.S.A.
YAMAHA CANADA MUSIC LTD. 135 MILNER AVE., SCARBOROUGH, ONTARIO M1S 3R1, CANADA
YAMAHA ELECTRONIK EUROPA G.m.b.H. SIEMENSSTR. 22-34, 25462 RELLINGEN BEI HAMBURG, GERMANY
YAMAHA ELECTRONIQUE FRANCE S.A. RUE AMBROISE CROIZAT BP70 CROISSY-BEAUBOURG 77312 MARNE-LA-VALLEE CEDEX02, FRANCE
YAMAHA ELECTRONICS (UK) LTD. YAMAHA HOUSE, 200 RICKMANSWORTH ROAD WATFORD, HERTS WD18 7GQ, ENGLAND
YAMAHA SCANDINAVIA A.B. J A WETTERGRENS GATA 1, BOX 30053, 400 43 VÄSTRA FRÖLUNDA, SWEDEN
YAMAHA MUSIC AUSTRALIA PTY, LTD. 17-33 MARKET ST., SOUTH MELBOURNE, 3205 VIC., AUSTRALIA

YAMAHA CORPORATION
Printed in Malaysia ◀ WK75430



YSP-3000

QUICK REFERENCE GUIDE

Items used for connections and operations in this guide

- Audio pin cable (x1)
- OSD* video pin cable (x1)
- Optical cable (x1)
- Digital audio pin cable (x1)
- IntelliBeam microphone (x1)
- Cardboard microphone stand (x1)
- Demonstration DVD (x1)

*OSD: On-Screen Display

This quick reference guide explains steps to connect a TV and a DVD player to this unit and achieve the surround sound effects in a quick, easy manner. For detailed operation, refer to the Owner's Manual.

1 Installing this unit

Decide where to install this unit.

Install this unit where there are no objects such as furniture obstructing the path of sound beams. Otherwise, the desired surround sound effects may not be achieved. You may install this unit in parallel with the wall or in the corner.

Install this unit in the exact center of the wall when it is measured from the left and right corners.

An object, such as furniture

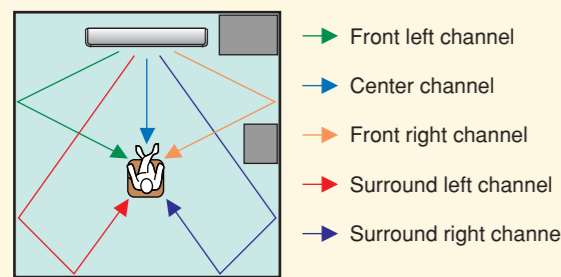

Install this unit in the corner at a 40° to 50° angle from the adjacent walls.

An object, such as furniture

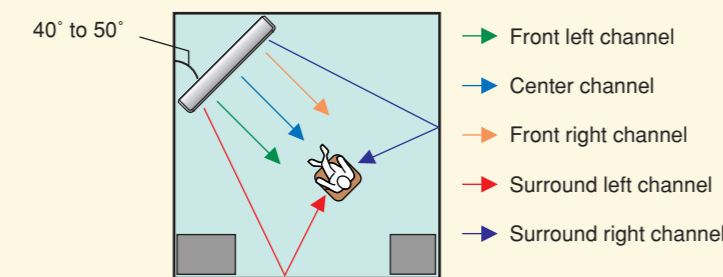

Install this unit using a rack, etc.

Depending on your installation environment, connections with external components (see "2 Connecting external components to this unit") can be done before installing this unit. We recommend that you temporarily place and arrange all components in order to decide which procedure must come first. In case you install this unit on top of a rack, etc., use the supplied fasteners to prevent an accidental fall of this unit. For further information on installation, see page 16 in the Owner's Manual.

The following is an example of installing this unit in a rack. To prevent this unit or the floor from being scratched, we recommend putting a piece of cloth on the floor in step 2.

- ① Place this unit in front of the rack.
- ② Place this unit upside down and connect this unit to your TV and DVD player.
- ③ Install this unit in the rack.
- ④ Installation is completed.

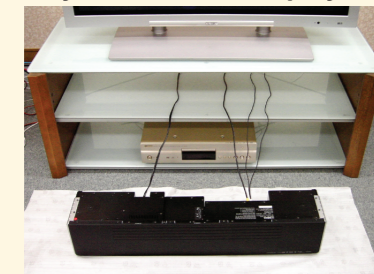

Hint

- To enjoy better surround effects, place this unit on the upper shelf to keep it away from the floor.
- You can also use the optional metal wall bracket (sold separately) to mount this unit on the wall. For details, refer to the instructions supplied with the metal wall bracket.

Note

Be careful not to leave scratches on this unit or the rack.

2 Connecting external components to this unit

Connecting external components such as a TV or DVD player to this unit.

Connect your TV or DVD player to this unit using appropriate cables as shown below. After all connections are complete, plug the power supply cable into the AC wall outlet. For further information on connecting other components, see pages 19 to 29 in the Owner's Manual.

Connection example 1

This connection example shows a way to connect external components such as a TV or DVD player to this unit by using the supplied cable. You can enjoy the multi-channel audio from the DVD player and the analog/digital audio from the TV. Use the video pin cable supplied with your DVD player to make a video connection between your DVD player and TV.

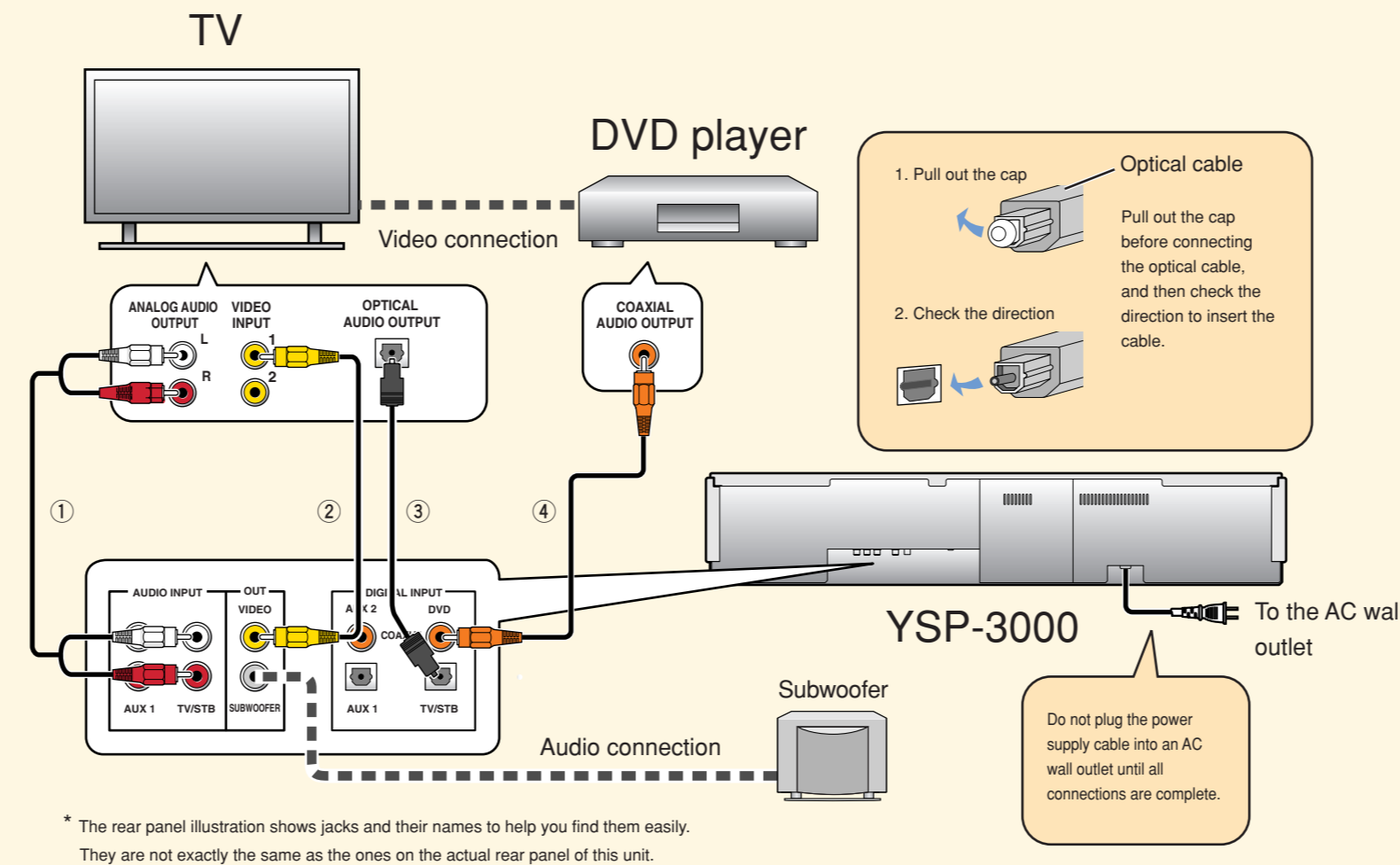

* The rear panel illustration shows jacks and their names to help you find them easily. They are not exactly the same as the ones on the actual rear panel of this unit.

Connect cables in the following order.

Supplied

- ① Audio pin cable (Outputs TV analog audio sounds from this unit)
- ② OSD video pin cable (Displays the YSP-3000 menu screen on the TV)
- ③ Optical cable (Outputs TV digital audio sounds from this unit)
- ④ Digital audio pin cable (Outputs DVD digital audio sounds from this unit)

Note

Check whether the digital audio output of your TV and DVD player is turned on.

If you have connected external components, follow the steps on the backside to start the AUTO SETUP procedure.

Continued on the back

Connection example 2

This connection example shows a way to make the most of the capability of this unit. You can enjoy DVD audio and video with higher quality via the HDMI cable. In case your TV does not have a built-in digital satellite tuner, cable TV tuner, or digital airwave tuner, connect a digital satellite tuner, cable TV tuner, or digital airwave tuner via the HDMI cable. For details, see "Connections using HDMI cables" on page 21 in the Owner's manual.

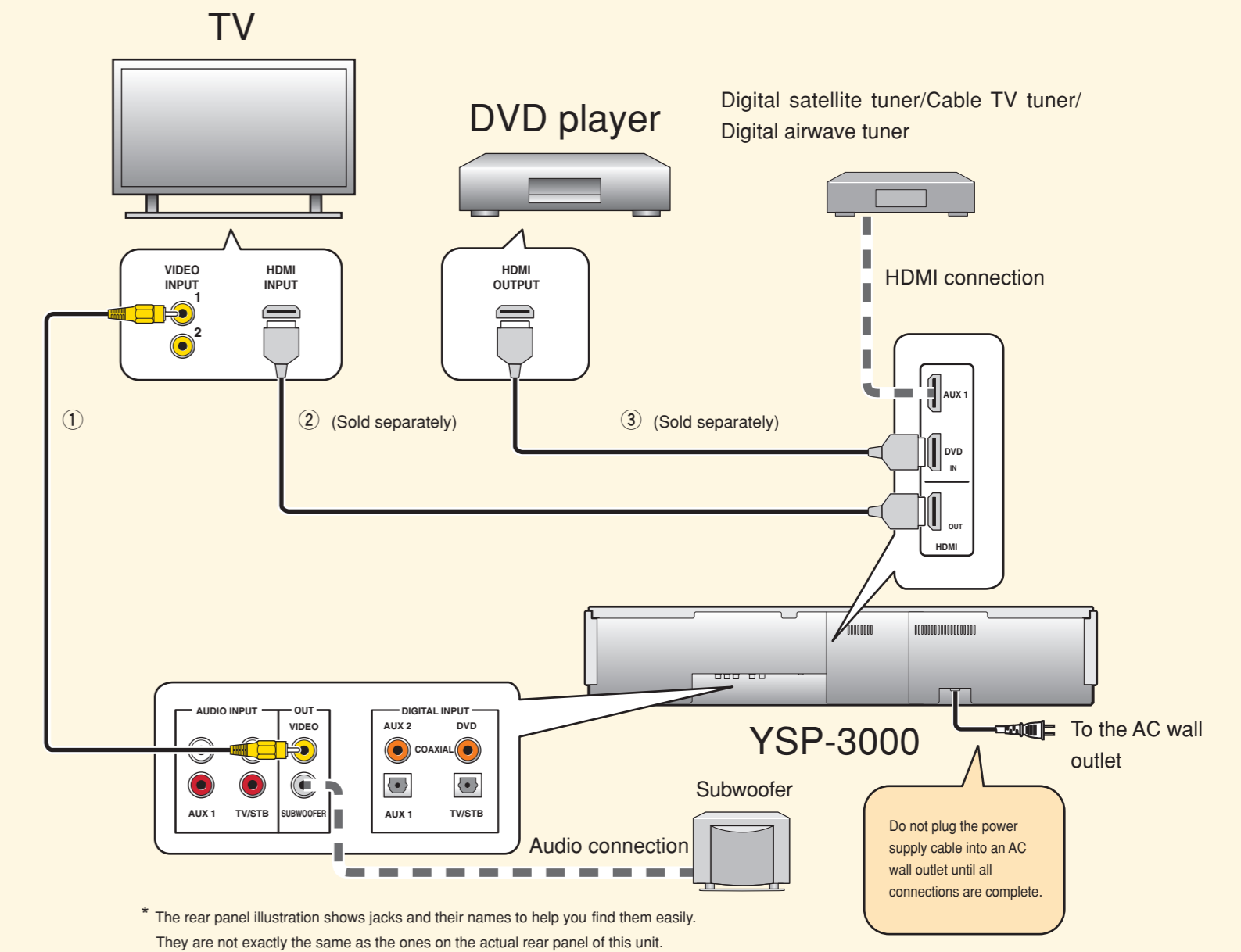

* The rear panel illustration shows jacks and their names to help you find them easily. They are not exactly the same as the ones on the actual rear panel of this unit.

Connect cables in the following order.

Supplied

- ① OSD video pin cable (Displays the YSP-3000 menu screen on the TV)

Sold separately

- ② HDMI cable (Displays the DVD digital video on the TV)
- ③ HDMI cable (Inputs DVD digital audio/video signals to this unit)

Hint

If you connect this unit to an HDMI control-compatible TV (except some models) via HDMI, you can use the remote control supplied with your TV to turn on or off the power, select the audio output component, and adjust the volume level of this unit.

Note

Check whether the digital audio output of your TV and DVD player is turned on.

If you have connected external components, follow the steps on the backside to start the AUTO SETUP procedure.

Continued on the back

3 Carry out the AUTO SETUP (IntelliBeam)

Carry out the AUTO SETUP to adjust the settings that best match your listening environment

The IntelliBeam technology allows you to achieve sound adjustments that best match your listening environment. It is normal for loud test tones to be output during the AUTO SETUP procedure. Make sure that there are no children around in the listening room while the AUTO SETUP procedure is in progress.

- 1 Connect the supplied IntelliBeam microphone to the INTELLIBEAM MIC jack on the front panel.

You may want to use the supplied cardboard microphone stand for the AUTO SETUP. Assemble the stand and place the IntelliBeam microphone on top of it as shown below.

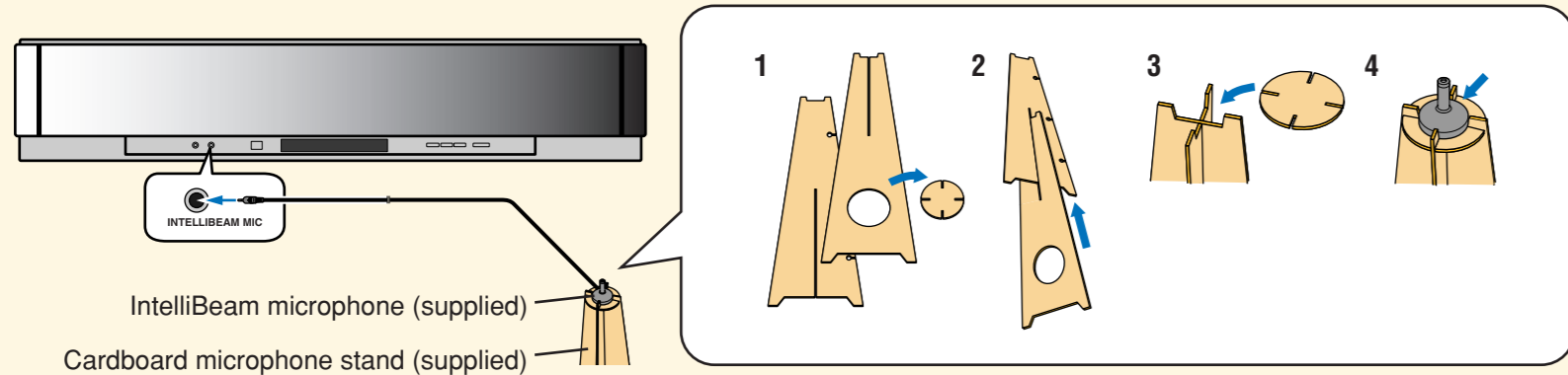

- 2 Set the IntelliBeam microphone at your normal listening position.

Use the supplied cardboard microphone stand or a tripod to place the IntelliBeam microphone at the same height as your ears would be when you are seated.

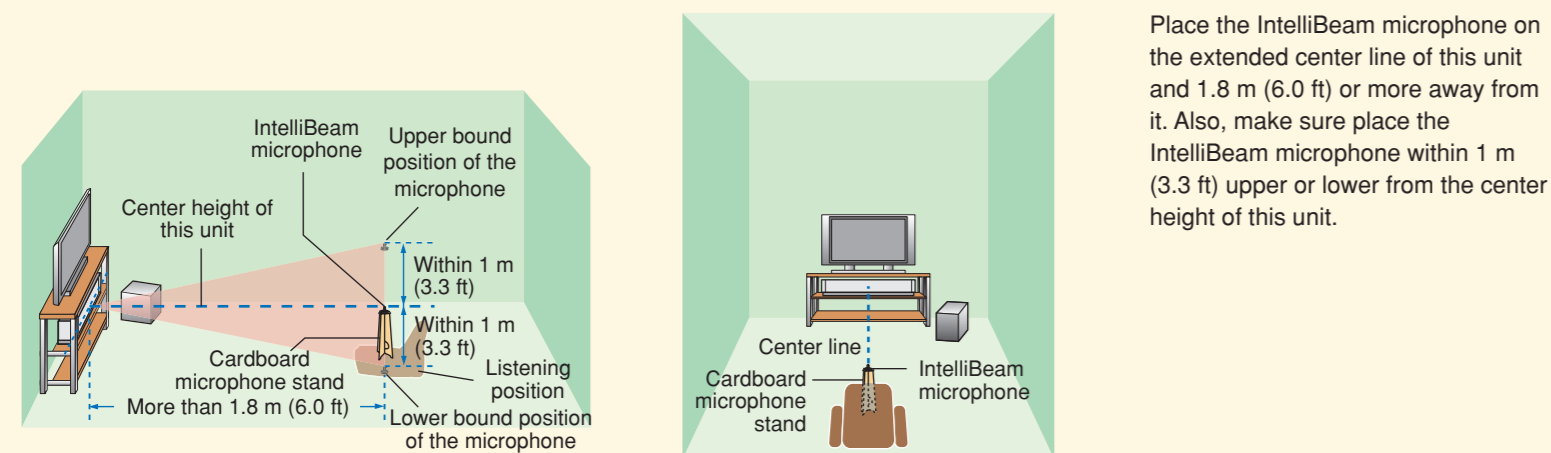

- 3 Press STANDBY/ON on the remote control.

The power of this unit turns on. Before operations, insert batteries into the remote control (see page 30 in the Owner's Manual). If necessary, adjust the volume level of this unit. If you have connected the subwoofer, set the volume and crossover/high cut frequency. Refer to the hint on page 36 in the Owner's Manual.

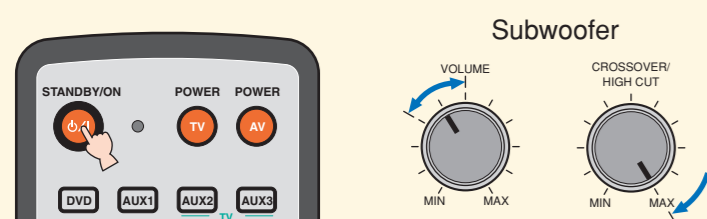

- 4 Turn on the power of your TV.

- 5 Select the appropriate video input on your TV.

"YSP-3000" appears on your TV. If the OSD video pin cable is connected to the video input 1 on the TV as shown in the connection example, switch the video input to "1".

- 6 Set the operation mode selector to YSP.

This unit switches to the YSP operation mode.

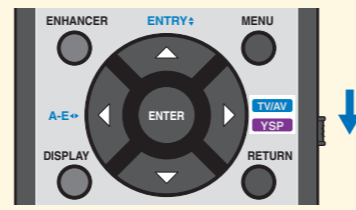

- 7 Press and hold AUTO SETUP for more than 2 seconds.

The menu screen appears on the TV. If the menu screen does not appear, check the OSD video pin cable (see the connection example on the front page).

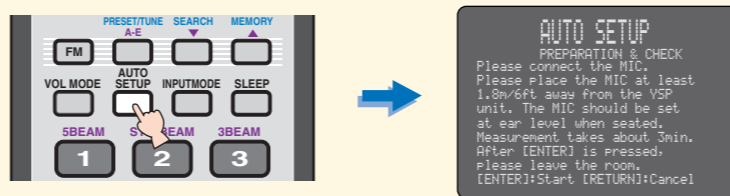

- 8 Check the following points.

About the IntelliBeam microphone

- Is the microphone placed on an imaginary center line drawn from this unit?
- Is the microphone placed within 1 m (3.3 ft) upper or lower from the center height of this unit?
- Is the microphone placed more than 1.8 m (6.0 ft) from the front of this unit?

About the room environment

- Is your listening room kept as quiet as possible?

- 9 Prepare to leave the room.

The best setting may not be done if you are in the room. Prepare to leave the room in 10 seconds after pressing ENTER in step 10.

* Hint

- When leaving the room, bring this guide with you.
- Wait outside the room during the AUTO SETUP procedure.
- The AUTO SETUP procedure takes about 3 minutes.
- To cancel the AUTO SETUP procedure after it is started, press RETURN.

- 10 Press ENTER to start the AUTO SETUP procedure, and then leave the room within 10 seconds.

The following screen appears on the TV. Leave the room within 10 seconds before the AUTO SETUP procedure starts.

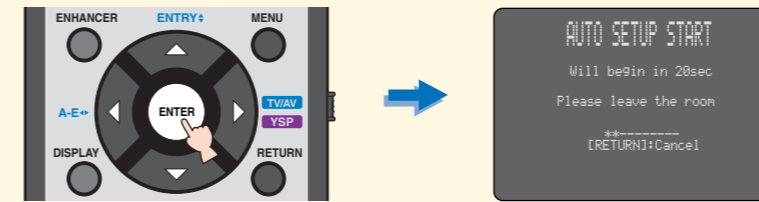

The setup screen automatically changes during the AUTO SETUP procedure.

When the AUTO SETUP procedure is completed, the following screen appears on the TV.

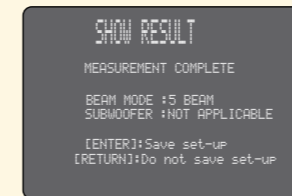

If "ENVIRONMENT CHECK (FAILED)" is displayed, see page 40 in the Owner's Manual and then run the procedure again.

* Hint

- The result may differ depending on the environment.
- If any error occurs, the corresponding error message appears on the screen. In this case, see "Error messages for AUTO SETUP" on page 41 in the Owner's Manual and then follow the instructions. To start the AUTO SETUP procedure once again, press RETURN.

- 11 Press ENTER.

The following screen appears on the TV for 2 seconds and then the menu screen disappears from the TV.

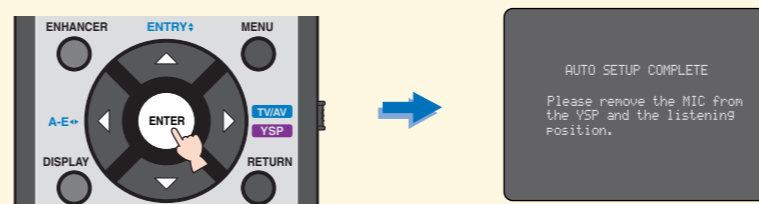

- 12 Disconnect the IntelliBeam microphone.

The AUTO SETUP has completed. Keep the IntelliBeam microphone in a safe place. The settings are automatically saved in the system memory.

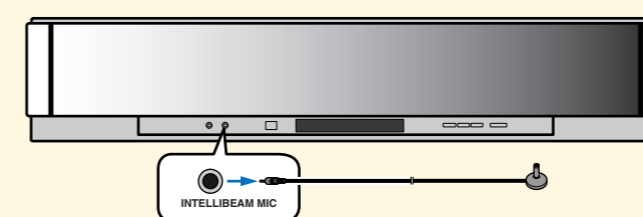

4 Enjoying surround sound

Enjoy TV or DVD digital audio in surround sound.

For instructions on how to operate or set your TV or DVD player, refer to the owner's manual supplied with each component.

Enjoying DVDs in surround sound

- 1 Select the DVD video input on your TV.

- 2 Set the operation mode selector to YSP.

This unit switches to the YSP operation mode.

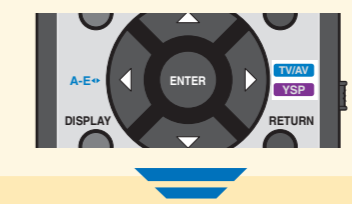

- 3 1) Press DVD on the remote control of this unit.

This unit switches to the DVD playback mode.



- 2) Play back the supplied demonstration DVD on the DVD player.

Enjoying TV in surround sound

- 1 Select the TV channel using the remote control supplied with your TV.

- 2 Set the operation mode selector to YSP.

This unit switches to the YSP operation mode.

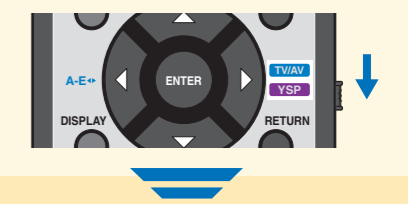

- 3 Press TV on the remote control of this unit.

This unit switches to the TV playback mode.

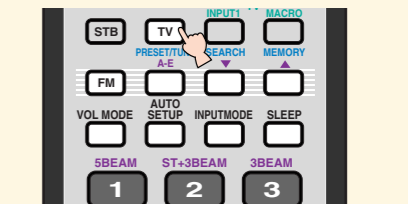

- 4 Check the digital signal being output at this unit.

The input channel indicators (see page 8 in the Owner's Manual) are lit in the front panel display, and they switch according to the channel composition of the corresponding input source. If the sound is output from your TV speakers, mute the volume on your TV. For details about digital audio input signals, see page 46 in the Owner's Manual.

Input channel indicators

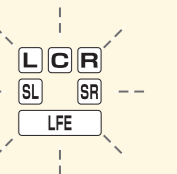

- 5 Press VOLUME +/- on the remote control to adjust the volume level of this unit.

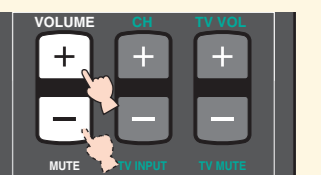

- 6 Press one of the beam mode buttons on the remote control to select the desired beam mode.

Select one of the six beam modes that best matches the current input source of this unit. For further information on the beam modes, see page 54 in the Owner's Manual.



To fine-tune the listening environment parameters manually or make advanced settings for speaker positions, sound beams, etc., see "MANUAL SETUP" on page 72 in the Owner's Manual.

YAMAHA

YSP-3000

GUÍA DE REFERENCIA RÁPIDA

Elementos usados para las conexiones y las operaciones

- Cable de audio con clavijas (x1)
- Cable de vídeo OSD* con clavijas (x1)
- Cable óptico (x1)
- Cable de audio digital con clavijas (x1)
- Micrófono IntelliBeam (x1)
- Soporte de cartón para micrófono (x1)
- DVD de demostración (x1)

*OSD: Visualización en pantalla

Esta guía de referencia rápida explica los pasos para conectar un TV y un reproductor DVD a esta unidad y obtener los efectos de sonido surround de una forma rápida y sencilla. Para conocer detalles de la operación, consulte el Manual del propietario.

1 Instalación de esta unidad

Decida dónde va a instalar esta unidad.

Instale esta unidad donde no haya obstáculos como, por ejemplo, muebles obstruyendo la trayectoria de los haces sonoros. De lo contrario no se obtendrán los efectos de sonido surround deseados. Puede instalar esta unidad paralela a una pared o en una esquina.

Instale esta unidad en el centro exacto de la pared según se mide desde las esquinas derecha e izquierda.

Instale esta unidad en una esquina a un ángulo de 40° a 50° de las paredes adyacentes.

■ Un objeto como, por ejemplo, un mueble

■ Un objeto como, por ejemplo, un mueble

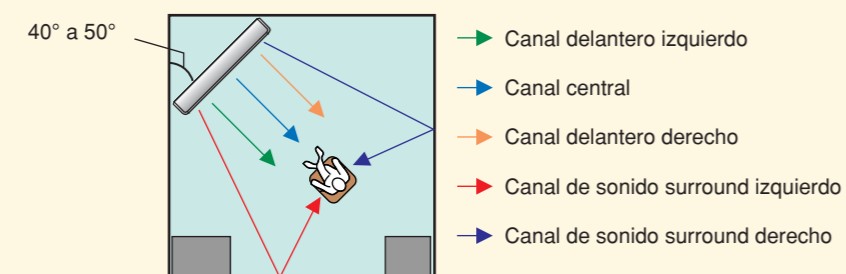
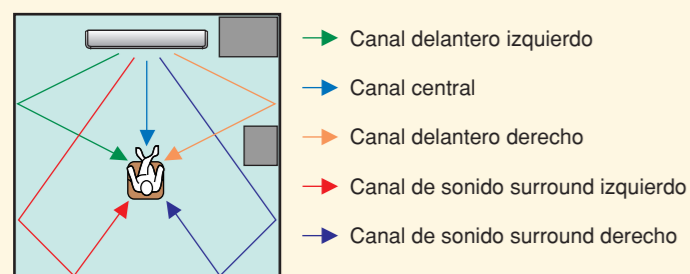

Instale esta unidad usando una estantería, etc.

Dependiendo del lugar de instalación, las conexiones con componentes externos (consulte "2 Conexión de componentes externos a esta unidad") se pueden hacer antes de instalar esta unidad. **Le recomendamos colocar y disponer temporalmente todos los componentes para decidir qué procedimiento deberá ser el primero.** En caso de instalar esta unidad en la parte superior de una estantería, etc., utilice los fijadores suministrados para impedir que la caída de esta unidad produzca un accidente. Para conocer más información de la instalación, consulte la página 16 del Manual del propietario.

A continuación se muestra un ejemplo de la instalación de esta unidad en una estantería. Para evitar rayar esta unidad o el suelo, le recomendamos poner una pieza de tejido en el suelo en el paso 2.

- ① Ponga esta unidad delante de la estantería.
- ② Ponga esta unidad boca abajo y conéctela a su TV o reproductor DVD.
- ③ Instale esta unidad en la estantería.
- ④ La instalación se completa ahora.



Consejo

- Para disfrutar de mejores efectos de sonido surround, ponga esta unidad en la balda superior, para mantenerla alejada del suelo.
- También puede usar la ménsula metálica de instalación en pared opcional (vendida separadamente) para montar esta unidad en una pared. Para conocer detalles, consulte las instrucciones suministradas con la ménsula metálica de instalación en pared.

Nota

Tenga cuidado para no rayar esta unidad ni la estantería.

2 Conexión de componentes externos a esta unidad

Conexión de componentes externos tales como un TV o un reproductor DVD a esta unidad.

Conecte su TV o reproductor DVD a esta unidad usando los cables apropiados como se muestra más abajo. **Una vez terminadas todas las conexiones, enchufe el cable de alimentación en una toma de CA.** Para conocer más información de la conexión de otros componentes, consulte las páginas 19 a 29 del Manual del propietario.

Ejemplo de conexión 1

Este ejemplo de conexión muestra una forma de conectar componentes externos tales como un TV o un reproductor DVD a esta unidad usando los cables suministrados. **Puede disfrutar de audio de múltiples canales del reproductor DVD y audio digital/análogo del TV.** Use el cable con clavijas de vídeo suministrado con su reproductor DVD para hacer una conexión de vídeo entre su reproductor DVD y su TV.

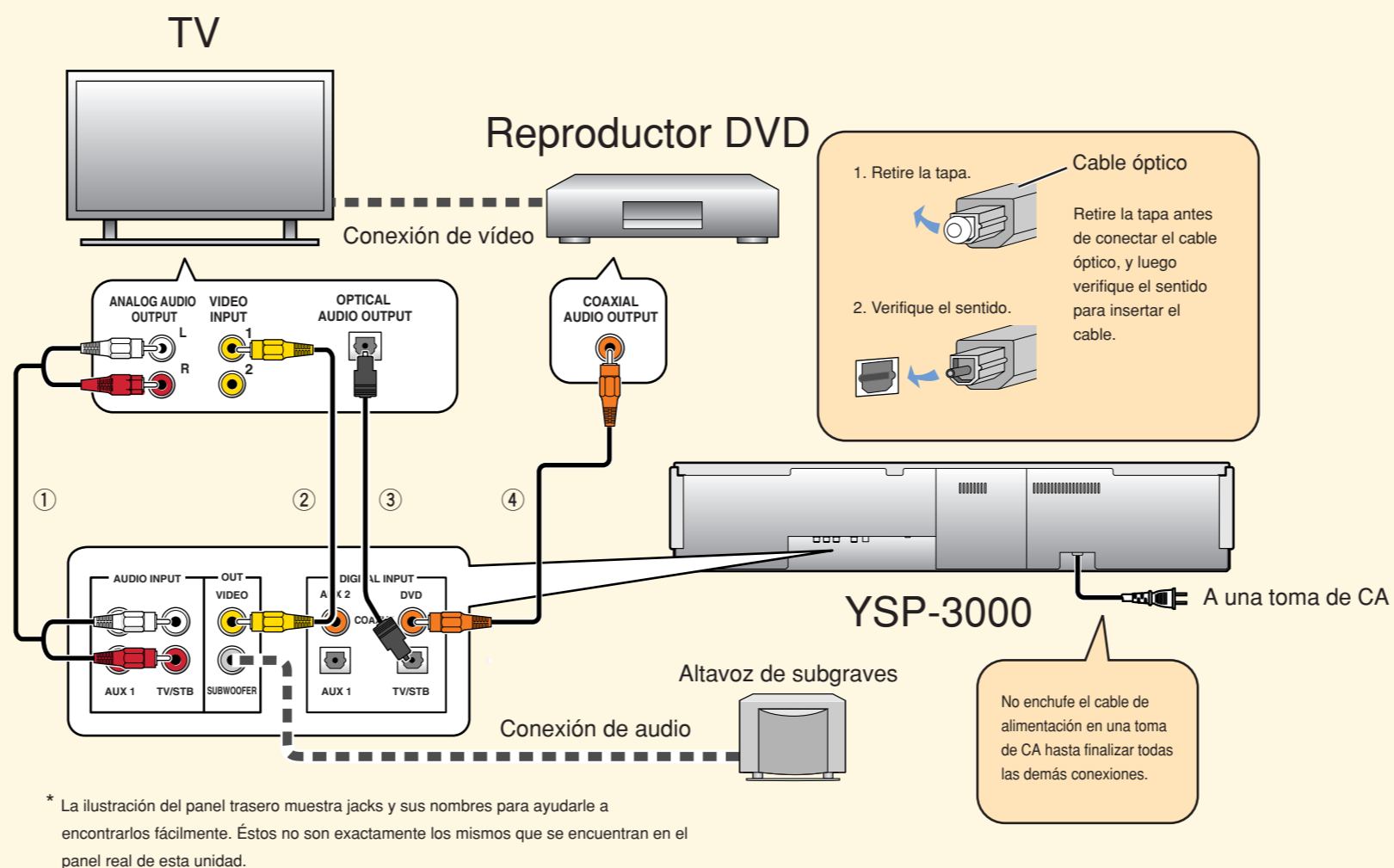

* La ilustración del panel trasero muestra jacks y sus nombres para ayudarle a encontrarlos fácilmente. Éstos no son exactamente los mismos que se encuentran en el panel real de esta unidad.

Conecte los cables en el orden siguiente.

Suministrado

- ① Cable de audio con clavijas
(Da salida a **señales de audio analógico de TV** a través de esta unidad)
- ② Cable de vídeo OSD con clavijas
(Visualiza **la pantalla de menú del YSP-3000** en el TV)
- ③ Cable óptico
(Da salida a **señales de audio digital de TV** a través de esta unidad)
- ④ Cable de audio digital con clavijas
(Da salida a **señales de audio digital de DVD** a través de esta unidad)

Nota

Verifique si la salida de audio digital de su TV y reproductor DVD está activada.

Si ha conectado componentes externos, siga los pasos del reverso para iniciar el procedimiento AUTO SETUP.

Continúa en la cara posterior

Ejemplo de conexión 2

Este ejemplo de conexión muestra una forma de obtener el máximo provecho de esta unidad. **Usted puede disfrutar de audio y vídeo de DVD con una calidad más alta a través del cable HDMI.** En el caso de que su TV no tenga un sintonizador de satélite digital, sintonizador de TV por cable o sintonizador de ondas del aire digital incorporado, conecte un sintonizador de satélite digital, sintonizador de TV por cable o sintonizador de ondas del aire digital empleando el cable HDMI. Para conocer detalles, consulte "Conexiones usando cables HDMI" en la página 21 del Manual del propietario.

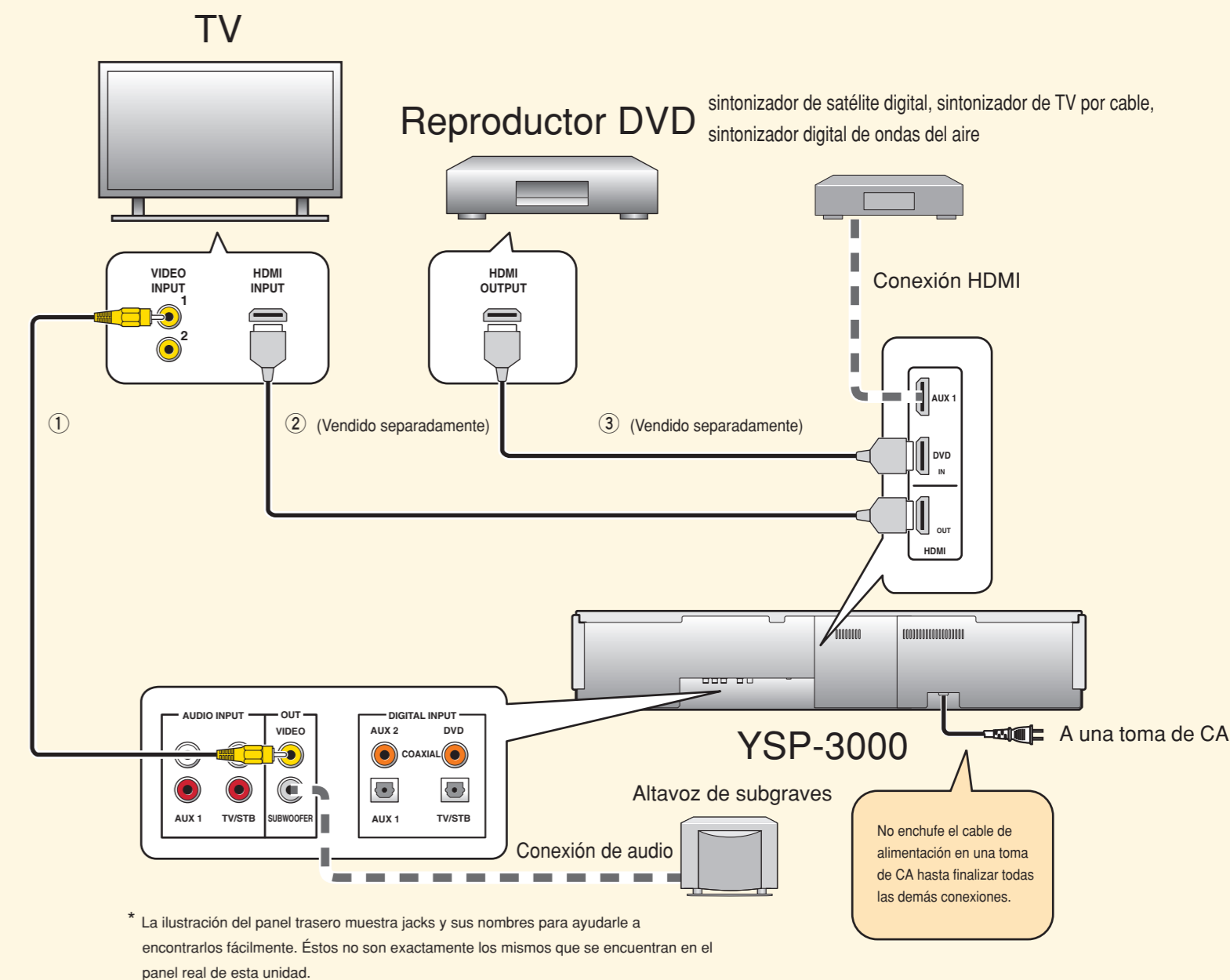

* La ilustración del panel trasero muestra jacks y sus nombres para ayudarle a encontrarlos fácilmente. Éstos no son exactamente los mismos que se encuentran en el panel real de esta unidad.

Conecte los cables en el orden siguiente.

Suministrado

- ① Cable de vídeo OSD con clavijas
(Visualiza **la pantalla de menú del YSP-3000** en el TV)

Vendido separadamente

- ② Cable HDMI
(Visualiza **el vídeo digital de DVD** en el TV)
- ③ Cable HDMI
(Introduce **señales de audio/vídeo digital de DVD** en esta unidad)

Consejo

Si conecta esta unidad a un TV compatible con control HDMI a través de HDMI, usted podrá usar el mando a distancia suministrado con su TV para conectar o desconectar la alimentación, seleccionar el componente de salida de audio y ajustar el nivel del sonido de esta unidad.

Nota

Verifique si la salida de audio digital de su TV y reproductor DVD está activada.

Si ha conectado componentes externos, siga los pasos del reverso para iniciar el procedimiento AUTO SETUP.

Continúa en la cara posterior

3 Preparación de AUTO SETUP (IntelliBeam)

Prepare el AUTO SETUP para ajustar la configuración que mejor se adapte a su ambiente de escucha.

La tecnología IntelliBeam le permite hacer los ajustes de sonido que mejor se adaptan a su ambiente de escucha. Durante el procedimiento AUTO SETUP es normal que salgan tonos de prueba altos. Asegúrese de que no haya niños en la habitación de escucha mientras se realiza el procedimiento AUTO SETUP.

1 Conecte el micrófono IntelliBeam suministrado al jack INTELLIBEAM MIC del panel delantero.

Tal vez quiera usar la base de cartón suministrada para el micrófono para preparar AUTO SETUP. Ensamble la base y coloque el micrófono IntelliBeam en su parte superior como se muestra más abajo.

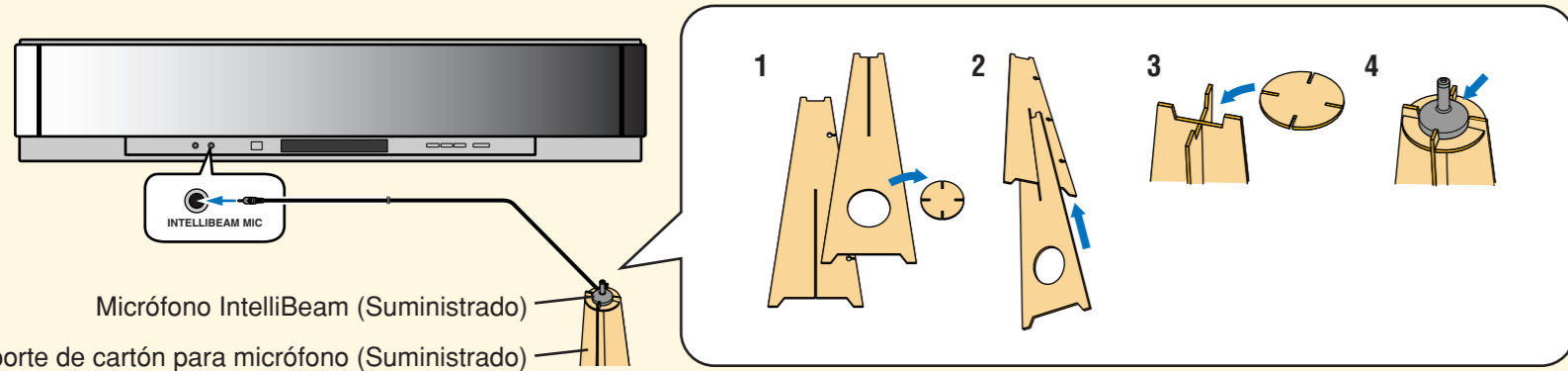

2 Ponga el micrófono IntelliBeam en su posición de escucha normal.

Use la base de cartón suministrada para el micrófono o un trípode para colocar el micrófono IntelliBeam a la misma altura en que quedan sus oídos cuando usted está sentado.

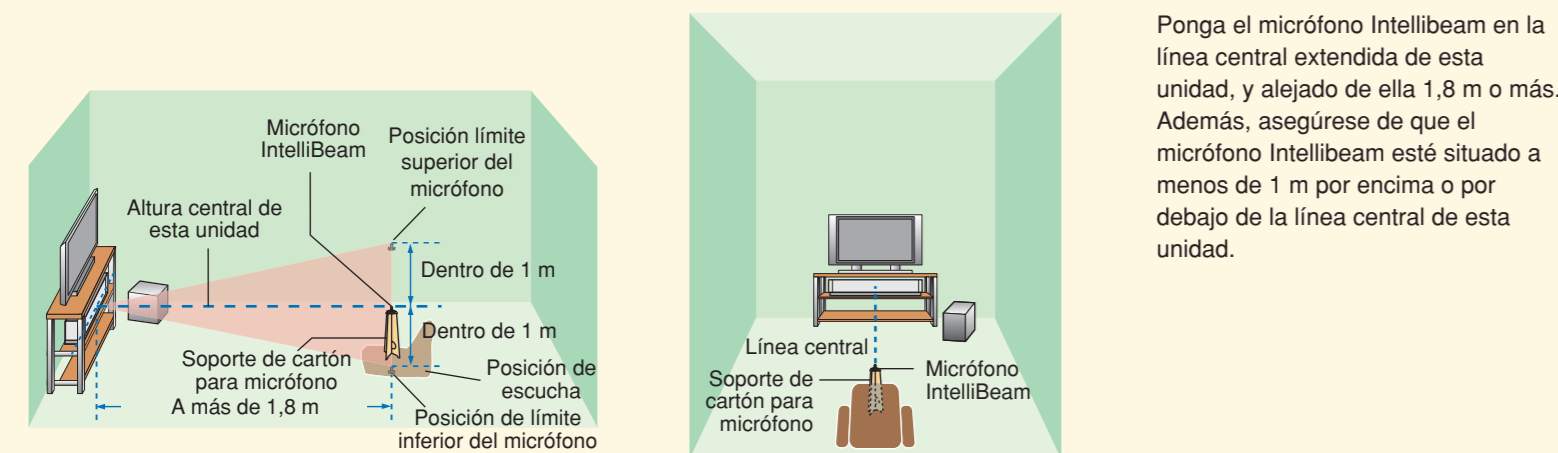

3 Pulse STANDBY/ON en el mando a distancia.

La alimentación de esta unidad se conecta. Antes de iniciar el funcionamiento, meta pilas en el mando a distancia (consulte la página 30 del Manual del propietario). En caso de ser necesario, ajuste el volumen de esta unidad. Si ha conectado un altavoz de subgraves, ajuste el volumen y la frecuencia de transición/corte de alta frecuencia. Consulte el consejo en la página 36 del Manual del propietario.

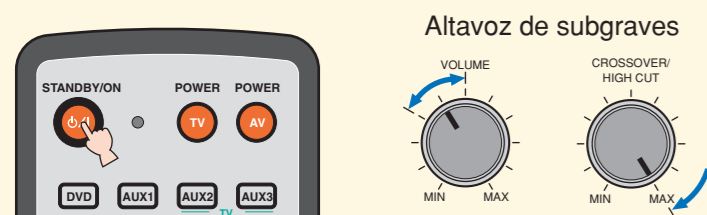

4 Conecte la alimentación de su TV.

5 Seleccione la entrada de vídeo apropiada en su TV.

“YSP-3000” aparece en su TV. Si cable con clavijas de vídeo OSD se conecta a la entrada de vídeo 1 del TV como se muestra en el ejemplo de conexión, cambie la entrada de vídeo a “1”.

6 Ponga el selector del modo de operación en YSP.

Esta unidad cambia al modo de operación YSP.

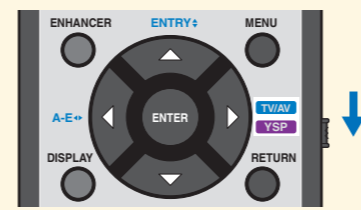

7 Mantenga pulsado AUTO SETUP durante más de 2 segundos.

La pantalla de menú aparece en el TV. Si no aparece la pantalla de menú, verifique el cable con clavijas de vídeo OSD (consulte el ejemplo de conexión en la página frontal).

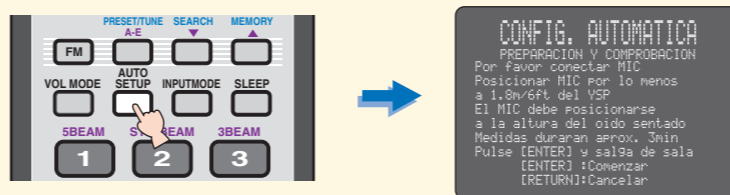

❖ Consejo
Puede mostrar el idioma mostrado en la OSD siguiendo los pasos indicados más abajo.
Ponga el selector del modo de operación en YSP. → Pulse MENU. → Pulse Δ / ∇ para seleccionar LANGUAGE SETUP. → Pulse ENTER. → Pulse Δ / ∇ para seleccionar el idioma deseado. → Pulse ENTER.

8 Verifique los puntos siguientes.

- Acerca del micrófono IntelliBeam**
- ¿Está el micrófono colocado en una línea central imaginaria trazada desde esta unidad?
 - ¿Está el micrófono colocado a menos de 1 m por encima y por debajo de la altura central de esta unidad?
 - ¿Está el micrófono colocado a más de 1,8 m de la parte delantera de esta unidad?
- Acerca del ambiente de la habitación**
- ¿Se mantiene su habitación de escucha lo más silenciosa posible?

9 Prepárese a salir de la habitación.

Si se queda en la habitación puede que no se obtenga el mejor ajuste posible. Prepárese a salir de la habitación 10 segundos después de pulsar ENTER en el paso 10.

- ❖ Consejo
- Cuando salga de la habitación lleve esta guía con usted.
 - Espere fuera de la habitación mientras se realiza el procedimiento AUTO SETUP.
 - El procedimiento AUTO SETUP tarda unos 3 minutos.
 - Pulse RETURN para cancelar el procedimiento AUTO SETUP una vez iniciado éste.

10 Pulse ENTER para iniciar el procedimiento AUTO SETUP y luego salga de la habitación antes de que pasen 10 segundos.

La pantalla siguiente aparece en el TV. Salga de la habitación dentro de un periodo de 10 antes de que empiece el procedimiento AUTO SETUP.

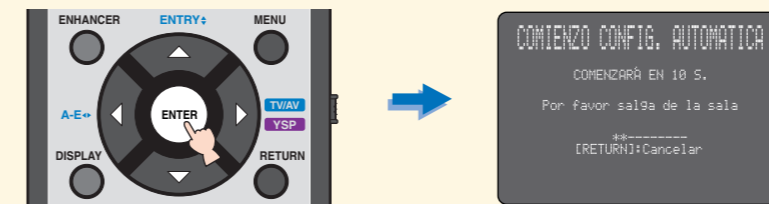

La pantalla de preparación cambia automáticamente durante el procedimiento AUTO SETUP.

Cuando termina el procedimiento AUTO SETUP aparece la pantalla siguiente en el TV.

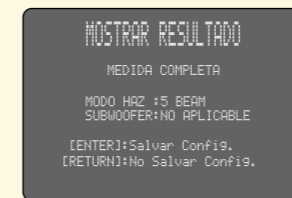

Si se visualiza “ENVIRONMENT CHECK (FAILED)”, consulte la página 40 del Manual del propietario y luego repita el procedimiento.

- ❖ Consejo
- El resultado puede ser diferente según el ambiente.
 - Si se produce un error, el mensaje de error correspondiente aparece en la pantalla. En este caso, consulte “Mensajes de error para AUTO SETUP” en la página 41 del Manual del propietario y luego siga las instrucciones. Para iniciar una vez más el procedimiento AUTO SETUP, pulse RETURN.

11 Pulse ENTER.

La pantalla siguiente aparece en el TV durante 2 segundos y luego desaparece del TV la pantalla de menú.

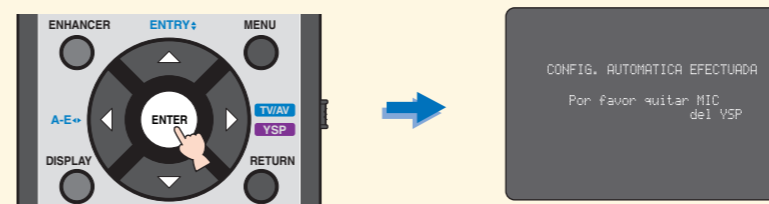

12 Desconecte el micrófono IntelliBeam.

El procedimiento AUTO SETUP ha terminado. Mantenga el micrófono IntelliBeam en un lugar seguro. Los ajustes se guardan automáticamente en la memoria del sistema.

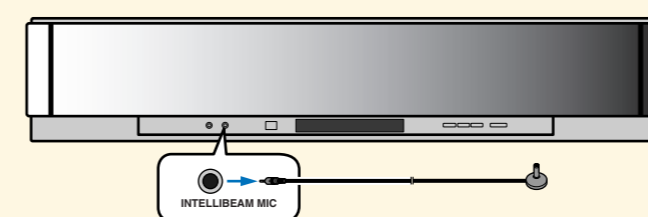

4 Para disfrutar del sonido surround

Disfrute del sonido digital de TV o DVD en el modo de sonido surround.

Para conocer instrucciones sobre cómo utilizar o ajustar su TV o reproductor DVD, consulte el manual del propietario suministrado con cada componente.

Para disfrutar de los DVD en el modo de sonido surround

1 Seleccione la entrada de vídeo DVD en su TV.

2 Ponga el selector del modo de operación en YSP.

Esta unidad cambia al modo de operación YSP.

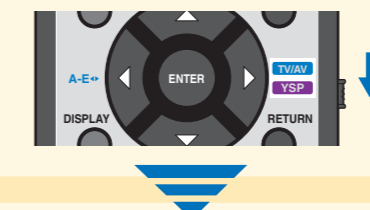

3 1) Pulse DVD en el mando a distancia de esta unidad.

Esta unidad cambia al modo de reproducción de DVD.



2) Reproduzca el DVD de demostración suministrado en el reproductor DVD.

Para disfrutar del TV en el modo de sonido surround

1 Seleccione el canal de TV usando el mando a distancia suministrado con su TV.

2 Ponga el selector del modo de operación en YSP.

Esta unidad cambia al modo de operación YSP.

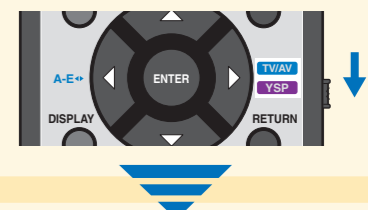

3 Pulse TV en el mando a distancia de esta unidad.

Esta unidad cambia al modo del TV.

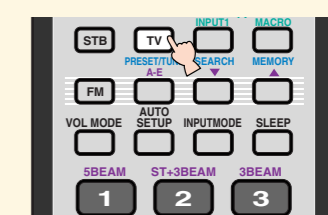

4 Verifique la señal digital que sale de esta unidad.

Los indicadores del canal de entrada (consulte la página 8 del Manual del propietario) se encienden en el visualizador del panel delantero, y cambian según la composición de los canales de la fuente de entrada correspondiente. Si el sonido sale por los altavoces de su TV, silencie el sonido en el TV. Para conocer detalles de las señales de entrada de audio digital, consulte la página 46 en el Manual del propietario.

Indicadores de canales de entrada

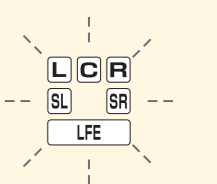

5 Pulse VOLUME +/- en el mando a distancia para ajustar el nivel del sonido de esta unidad.

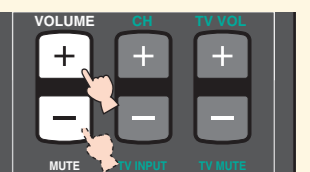

6 Pulse uno de los botones de modo de haz en el mando a distancia para seleccionar el modo de haz deseado.

Seleccione uno de los seis modos de haz que mejor concuerden con la fuente de entrada actual de esta unidad. Para conocer más información de los modos de haz, consulte la página 54 del Manual del propietario.

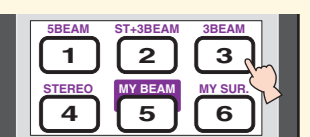

Para ajustar manualmente con precisión los parámetros del ambiente de escucha o para hacer ajustes avanzados para las posiciones de los altavoces, haces de sonido, etc., consulte “MANUAL SETUP” en la página 72 del Manual del propietario.