



En

Es

DESKTOP AUDIO SYSTEM

# TSX-14

OWNER'S MANUAL  
MANUAL DE INSTRUCCIONES

Made for



iPod



iPhone

LV

## CAUTION: READ THIS BEFORE OPERATING YOUR UNIT.

- 1 To assure the finest performance, please read this manual carefully. Keep it in a safe place for future reference.
- 2 Install this unit in a well ventilated, cool, dry, clean place - away from direct sunlight, heat sources, vibration, dust, moisture and cold. For proper ventilation, allow the following minimum clearances.  
Top: 15 cm (6 in)  
Rear: 10 cm (4 in)  
Sides: 10 cm (4 in)
- 3 Locate this unit away from other electrical appliances, motors, or transformers to avoid humming sounds.
- 4 Do not expose this unit to sudden temperature changes from cold to hot, and do not locate this unit in an environment with high humidity (i.e. a room with a humidifier) to prevent condensation inside this unit, which may cause an electrical shock, fire, damage to this unit, and/or personal injury.
- 5 Avoid installing this unit where foreign object may fall onto this unit and/or this unit may be exposed to liquid dripping or splashing. On the top of this unit, do not place:
  - Other components, as they may cause damage and/or discoloration on the surface of this unit.
  - Burning objects (i.e. candles), as they may cause fire, damage to this unit, and/or personal injury.
  - Containers with liquid in them, as they may fall and liquid may cause electrical shock to the user and/or damage to this unit.
- 6 Do not cover this unit with a newspaper, tablecloth, curtain, etc. in order not to obstruct heat radiation. If the temperature inside this unit rises, it may cause fire, damage to this unit, and/or personal injury.
- 7 Do not plug in this unit to a wall outlet until all connections are complete.
- 8 Do not operate this unit upside-down. It may overheat, possibly causing damage.
- 9 Do not use force on switches, knobs and/or cords.
- 10 When disconnecting the power cable from the wall outlet, grasp the plug; do not pull the cable.
- 11 Do not clean this unit with chemical solvents; this might damage the finish. Use a clean, dry cloth.
- 12 Only voltage specified on this unit must be used. Using this unit with a higher voltage than specified is dangerous and may cause fire, damage to this unit, and/or personal injury. Yamaha will not be held responsible for any damage resulting from use of this unit with a voltage other than specified.
- 13 To prevent damage by lightning, keep the power cable disconnected from a wall outlet or this unit during a lightning storm.
- 14 Do not attempt to modify or fix this unit. Contact qualified Yamaha service personnel when any service is needed. The cabinet should never be opened for any reasons.
- 15 When not planning to use this unit for long periods of time (i.e. vacation), disconnect the AC power plug from the wall outlet.
- 16 Be sure to read the "TROUBLESHOOTING" section on common operating errors before concluding that this unit is faulty.
- 17 Before moving this unit, press  to set the system to off, and disconnect the AC power plug from the wall outlet.
- 18 Condensation will form when the surrounding temperature changes suddenly. Disconnect the power cable from the outlet, then leave this unit alone.
- 19 When using this unit for a long time, this unit may become warm. Turn the system off, then leave this unit alone for cooling.
- 20 Install this unit near the wall outlet and where the AC power plug can be reached easily.
- 21 Be sure to use the AC adaptor supplied with this unit. Using an AC adaptor other than the one provided may cause fire or damage to this unit.

This unit is not disconnected from the AC power source as long as it is connected to the wall outlet, even if this unit itself is turned off by . In this state, this unit is designed to consume a very small quantity of power.

**WARNING**  
TO REDUCE THE RISK OF FIRE OR ELECTRIC SHOCK, DO NOT EXPOSE THIS UNIT TO RAIN OR MOISTURE.

- This unit's speakers use magnets. Do not place items that are sensitive to magnetism, such as CRT-type TVs, clocks, credit cards, floppy disks, etc., on or beside this unit.
- There is a chance that placing this unit too close to a CRT-based (Braun tube) TV set might impair picture color. Should this happen, move this unit away from the TV set.

**CONTENTS**

NAMES OF PARTS AND THEIR FUNCTIONS .....	2
BASIC FUNCTIONS.....	4
LISTENING TO FM STATIONS.....	6
LISTENING TO iPod.....	7
LISTENING TO EXTERNAL SOURCES .....	8
TROUBLESHOOTING .....	9
SPECIFICATIONS .....	11

■ **Features**

- Playback of iPod/iPhone (with Lightning connector), FM radio, and external devices with an AUX connector.
- Setting alarm using iPod/iPhone (with Lightning connector), or FM radio.
- Supplying power to iPod/iPhone (with Lightning connector).
- Rich sound by 5cm full-range custom speaker and DSP (Digital Signal Processor) made by Yamaha.
- Enhanced treble and thick mid/bass, even when playing a compressed audio source, such as MP3, etc. (Music Enhancer)

■ **iPod/iPhone**

Supported models:

iPhone 5/iPhone 5c/iPhone 5s

iPod touch (5th generation)

iPod nano (7th generation)

(as of August 2014)

\* This unit is iPod and also iPhone-compatible. “iPod” described in this manual may also refer to “iPhone”.

- An iPod may not be detected by the unit or some features may not be compatible, depending on the model or software version of the iPod.

• **Note** indicates precautions for use of the unit and its feature limitations.

•  indicates supplementary explanations for better use.

■ **Supplied accessories**

**AC adaptor**

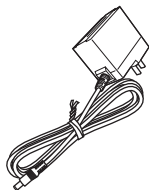

**FM antenna**

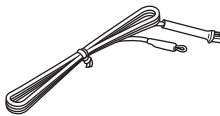

DC 12 V, 1.5 A, model number:

• Taiwan model

MU18-D120150-A1

• South East Asian model

MU18-D120150-C5

# NAMES OF PARTS AND THEIR FUNCTIONS

## ■ Top panel

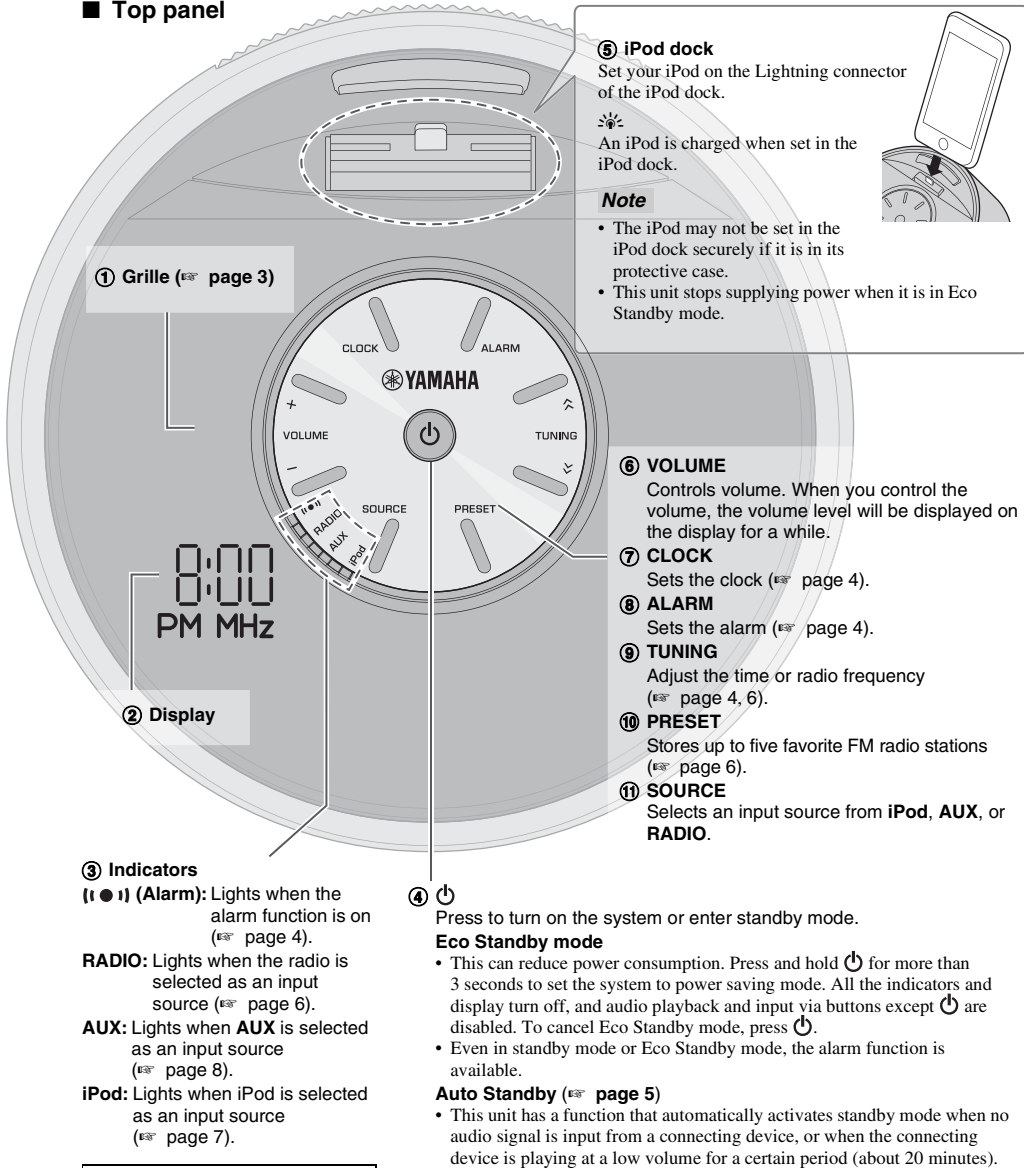

### ⑤ iPod dock

Set your iPod on the Lightning connector of the iPod dock.



An iPod is charged when set in the iPod dock.



### Note

- The iPod may not be set in the iPod dock securely if it is in its protective case.
- This unit stops supplying power when it is in Eco Standby mode.

### ① Grille (refer to page 3)

### ② Display

### ③ Indicators

**( ) ( ) ( ) (Alarm):** Lights when the alarm function is on (refer to page 4).

**RADIO:** Lights when the radio is selected as an input source (refer to page 6).

**AUX:** Lights when AUX is selected as an input source (refer to page 8).

**iPod:** Lights when iPod is selected as an input source (refer to page 7).

### ☀ Dimmer function

Press **CLOCK** repeatedly to set the brightness of the display and indicators.

3 (brightest) → 2 → 1 (darkest)

### ④

Press to turn on the system or enter standby mode.

### Eco Standby mode

- This can reduce power consumption. Press and hold for more than 3 seconds to set the system to power saving mode. All the indicators and display turn off, and audio playback and input via buttons except are disabled. To cancel Eco Standby mode, press .
- Even in standby mode or Eco Standby mode, the alarm function is available.

### Auto Standby (refer to page 5)

- This unit has a function that automatically activates standby mode when no audio signal is input from a connecting device, or when the connecting device is playing at a low volume for a certain period (about 20 minutes).

### ⑥ VOLUME

Controls volume. When you control the volume, the volume level will be displayed on the display for a while.

### ⑦ CLOCK

Sets the clock (refer to page 4).

### ⑧ ALARM

Sets the alarm (refer to page 4).

### ⑨ TUNING

Adjust the time or radio frequency (refer to page 4, 6).

### ⑩ PRESET

Stores up to five favorite FM radio stations (refer to page 6).

### ⑪ SOURCE

Selects an input source from **iPod**, **AUX**, or **RADIO**.

**Caution**

A grille is attached to this product to protect the speakers.

- Since the grille cloth is made of soft material, it can be easily damaged, so do not scratch it with a sharp object.
- Do not overstress the grille cloth. If it is overstressed, it will become contorted and damaged. This may cause damage to the speakers. Be careful when handling the grille cloth.

■ **Rear panel**

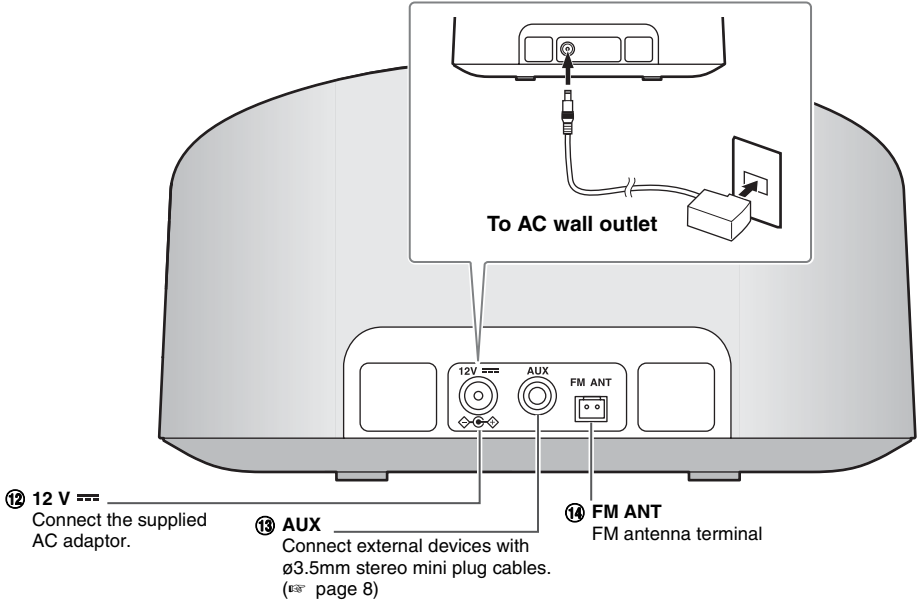

**Connecting the FM antenna**

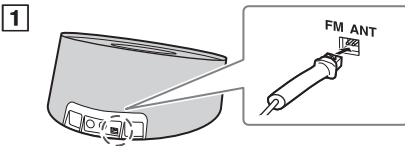

- 1** Connect the supplied antenna to the unit.
- 2** Pin the antenna where the best reception is obtained.

**Note**

- Be sure to stretch out the antenna as the illustration shows.
- If FM reception is poor, change the height or direction of the antenna, or relocate the unit.

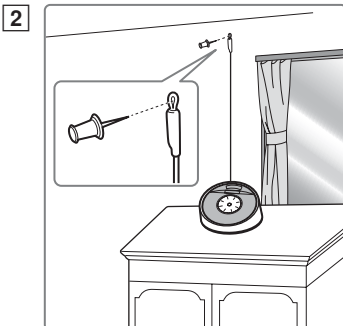

# BASIC FUNCTIONS

## Adjusting the clock

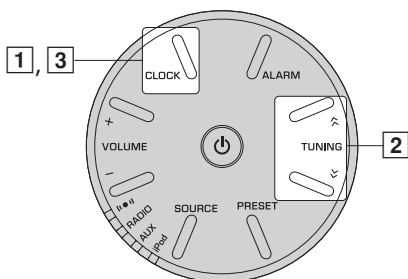

- 1 Press and hold **CLOCK** for more than 2 seconds.  
The display flashes.



- 2 Adjust the time with **TUNING**.



If you press and hold **TUNING**, the numbers advance quickly.

- 3 Press **CLOCK**.

If you want to cancel clock setting mode, press .



If you press **PRESET** in step 2, you can select the time display method (12 hours/24 hours).

### Note

The time settings are lost approximately one week after unplugging the unit.

## Alarm setting

You can play back the radio, the iPod, and emit beeps at a set time with this unit.

### ■ Setting the time and sound

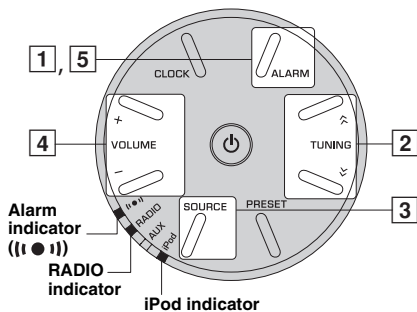

- 1 Press and hold **ALARM** for more than 2 seconds.  
The alarm indicator ((●●●)), the **RADIO** indicator (or the iPod indicator), and display flash.



- 2 Set the alarm time with **TUNING**.
- 3 Press **SOURCE** to select the alarm type.

- iPod: this unit resumes the song you listened to last time.
- RADIO: this unit plays back the radio station you listened to last time.

- 4 Set the alarm volume with **VOLUME**.  
The volume level is displayed.



- 5 Press **ALARM**.

Alarm is set and the alarm indicator ((●●●)) lights.



- The alarm type of this unit are the radio and beeping, and iPod and beeping.
- The radio/iPod turns on 3 minutes before the alarm time and beeping starts at the set alarm time.

### Note

- If you press **ALARM** to complete the setting of the alarm without changing the alarm time and volume, the alarm setting mode will be cancelled and the alarm will not be set to on.
- When iPod is selected as a source, set the iPod in the iPod dock (page 7). If the iPod is not set at the alarm time, the unit emits beeps.

## Switching the alarm on/off

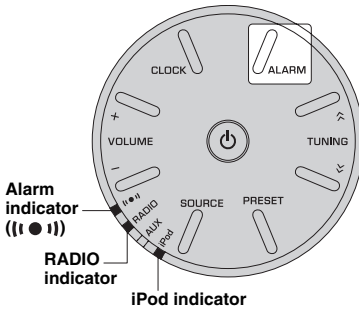

Press **ALARM**.

When the alarm is on, the alarm indicator ((||●||)) and the **RADIO** indicator (or the **iPod** indicator) light and the alarm time is displayed for a while.

## Operations during playing back alarm sound

At the set time, alarm sound plays back. During playback, operations below are available.

### Stopping the alarm

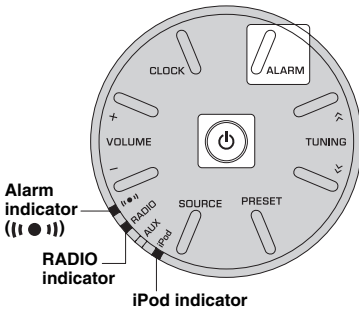

Press **ALARM** or **⏻**.



- Unless you stop the alarm, the alarm stops after 60 minutes automatically.
- When you stop the alarm, the alarm time setting, etc., is saved for convenient use next time.
- Press any button except **ALARM** and **⏻** once to stop the beeping, and twice to stop the radio source or iPod (snooze function). 4 minutes after the radio source or iPod is stopped, it will start fading in again and after another minute the beeping will resume.
- When the snooze function is activated, the display, alarm indicator ((||●||)) and **RADIO** indicator (or the **iPod** indicator) flash.

## Auto Standby

The system automatically enters standby mode under the following circumstance.

- No audio signal is input from a connecting device or when the connecting device is playing at a low volume for a certain period (about 20 minutes).
- If no operation is performed for more than 8 hours while music is being played back or stopped.

# LISTENING TO FM STATIONS

## Tuning radio stations

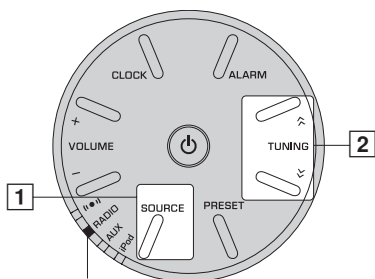

RADIO indicator

- 1 Press **SOURCE** to select **RADIO**.  
The **RADIO** indicator lights.
- 2 For automatic tuning, press and hold **TUNING**.  
For manual tuning, press **TUNING** repeatedly.

### Note

If you tune into a station manually, the sound is monaural.

## Presetting radio stations

You can store up to five favorite FM radio stations with the preset function.

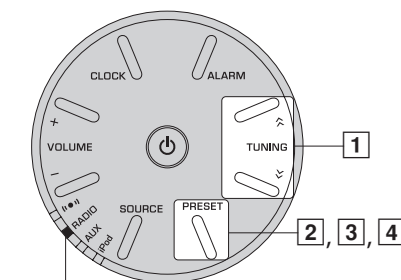

RADIO indicator

- 1 Press **TUNING** to select a favorite radio station.  
The radio frequency is displayed temporarily.

88.35  
MHz

- 2 Press and hold **PRESET** for more than 2 seconds.  
The preset number is displayed on the display and flashes.

P1

- 3 Press **PRESET** to select the preset number you want to store to.  
The preset number is displayed as follows:  
P1 → P2 → P3 → P4 → P5 → P1
- 4 Press and hold **PRESET** for more than 2 seconds to complete.

## Selecting preset radio stations

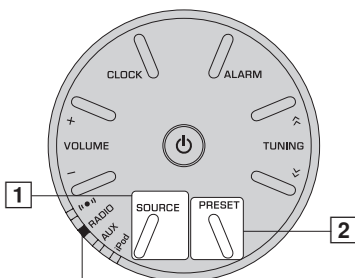

RADIO indicator

- 1 Press **SOURCE** to select **RADIO**.  
The **RADIO** indicator lights.
- 2 Press **PRESET** repeatedly to select the preset radio station.



## ■ Connecting an iPod to the iPod dock

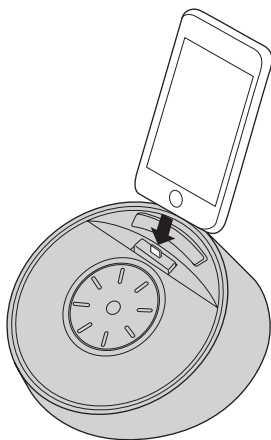

- An iPod will be recharged while it is connected to the dock. The iPod will not be recharged when the unit is in Eco Standby mode.
- If an iPod in protective case is connected by force, the connector may be damaged. Remove the protective case before connection.

### Note

- Slowly connect or remove the iPod.
- Insert the iPod straight in the right angle without adding pressure to it. If you insert the iPod in the wrong angle and forcibly insert it into the unit, a malfunction may occur.
- Do not connect an unsupported iPod to this unit. The operation of an unsupported iPod is not guaranteed.
- Remove the iPod when carrying this unit.
- If the battery of the iPod is very low, charge the iPod for a while before operating.
- If the iPod is not turned on, the iPod will not operate even if it is set on the unit. Check if the iPod is turned on before operating.
- Remove the iPod if you will not use the unit for a long time.
- Connect your iPod without any other iPod accessories (such as headphones, a wired remote control, an FM transmitter, etc.) connected.
- It is recommended that you update your iPod software before using it with this unit. The updater for the iPod software is available at the Apple website.

## Playing the iPod

For details on compatible iPod models, refer to “SPECIFICATIONS” (page 11).

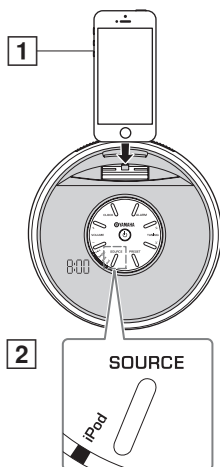

- 1 Connect an iPod to the **iPod dock**.
- 2 Press **SOURCE** and set **iPod** as the playback source.
- 3 Play the iPod.



- You can remove the iPod during playback.
- When the unit is used with the iPod's shake shuffle function on, the iPod might shuffle due to the vibration of speaker depending on the music played back. If this happens, turn the shake shuffle function off. (Refer to the instruction manual of the iPod to turn the function off.)
- Although this unit may operate or display differently depending on the model or the software of the iPod, it does not affect the basic playback operation.
- For how to operate the iPod itself, etc., refer to the owner's manual supplied with the each product.

## LISTENING TO EXTERNAL SOURCES

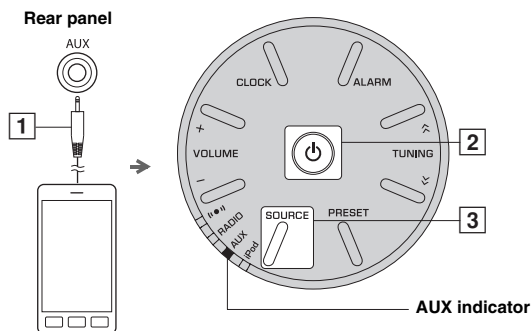

- 1 Connect your portable audio device to **AUX** using a commercially available 3.5 mm (1/8 in) mini plug cable.

### **Note**



Turn down the volume of this unit and your portable audio device before connection.

- 2 Turn on the system.
- 3 Press **SOURCE** to set the playback source to **AUX**. The **AUX** indicator lights.
- 4 Start playback on the connected portable audio device.

# TROUBLESHOOTING

Refer to the table below if the unit does not operate properly. If the problem you are experiencing is not listed below, or if the instruction below does not help, press  to enter standby mode, disconnect the power cable, and contact the nearest authorized Yamaha dealer or service center.

## General

Problem	Cause	Solution
<b>The speakers make no sound.</b>	The volume may be set to the minimum level.	Adjust the volume level.
	The source may be incorrect.	Select the correct source.
	The unit is setting the alarm.	Press <b>ALARM</b> to complete the alarm setting.
<b>Sound suddenly turns off.</b>	Auto Standby function is enabled.	Turn on the system and play the source again.
	Since the connecting device outputs at a very low volume, the Auto Standby function is enabled.	Raise the volume of the connecting device.
<b>Sound is cracked/ distorted or there is abnormal noise.</b>	Input source volume is excessive, or volume of this unit is excessive.	Adjust the volume with <b>VOLUME</b> .
<b>The unit does not operate properly.</b>	The unit may have received a strong electrical shock such as lightning or excessive static electricity, or power supply may have dropped.	Press  to enter standby mode and disconnect the power cable. Wait about 30 seconds, reconnect the power cable, and turn on the system.
<b>The system turns on but immediately shuts off.</b>	The power cable may be connected improperly.	Make sure the power cable is plugged into the wall outlet firmly.
	The unit may have received a strong electrical shock such as lightning or excessive static electricity.	Disconnect the power cable. Wait about 30 seconds, reconnect the power cable, and turn on the system.
<b>A digital or high-frequency equipment produces noises.</b>	The unit may be placed too close to the digital or high-frequency equipment.	Place the unit farther away from the equipment.
<b>The clock setting has been cleared.</b>	The unit is left more than one week after you disconnect the power cable from the wall outlet.	Plug the power cable into the wall outlet firmly, and set the clock again (⌚ page 4).
<b>The clock flashes.</b>	The unit is setting <b>CLOCK</b> or <b>ALARM</b> .	Press  to cancel setting <b>CLOCK</b> or <b>ALARM</b> .

## FM radio reception

Problem	Cause	Solution
<b>Too much noise during stereo broadcast.</b>	The radio station you selected may be far from your area, or the radio wave reception is weak in your area.	Try manual tuning to improve the signal quality (⌚ page 6) or change the height or direction of the antenna, or relocate the unit (⌚ page 3).

**iPod**

<b>Problem</b>	<b>Cause</b>	<b>Solution</b>
<b>No sound.</b>	The iPod is not set in the iPod dock firmly.	Set the iPod firmly.
	Earphones are connected.	Remove the earphones.
	The proper data is not in the iPod.	Check if the proper playable data is in the iPod. For the proper data format or how to put the data into the iPod, refer to the owner's manual supplied with each product.
	The iPod software version has not been updated.	Download the latest iTunes software to update the iPod software version to the latest.
<b>The iPod does not charge up.</b>	The iPod is set in the iPod dock improperly.	Remove the iPod from the unit, and then set it in the iPod dock again (☞ page 7).
	The system is set to Eco Standby mode (☞ page 2).	Press  to cancel Eco Standby mode (☞ page 2).
<b>Suddenly the music being played back is canceled and another track starts playing without performing any operation.</b>	The iPod's Shake to Shuffle function is turned on.	Turn off the Shake to Shuffle function in the iPod's settings.

## ■ PLAYER SECTION

### iPod/iPhone

**Made for.**

iPhone 5/iPhone 5c/iPhone 5s  
 iPod touch (5th generation)  
 iPod nano (7th generation)  
 (as of August 2014)

- An iPod may not be detected by the unit or some features may not be compatible, depending on the model or software version of the iPod.

### AUX IN

- Input connector  
 .....STEREO L/R: 3.5 mm (1/8 in) STEREO mini Jack

## ■ AMPLIFIER SECTION

- Driver unit .....5 cm (2 in) full-range driver × 2

## ■ TUNER SECTION

- Tuning range (FM) .....87.5 to 108.0 MHz

## ■ GENERAL

- Power Supply ..... AC 100 to 240 V, 50/60 Hz
- Power consumption .....11 W
- Standby consumption (Clock displayed) .....1.0 W
- Eco Standby consumption .....0.2 W
- Time of power management (Auto Standby)  
 ..... No sound: about 20 minutes  
 ..... No operation: about 8 hours
- Weight..... 0.9 kg (2.0 lbs.)
- Dimensions

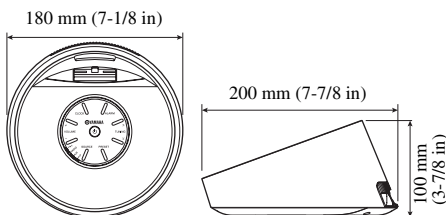

Specifications are subject to change without notice.

### iPod, iPhone

“Made for iPod” and “Made for iPhone” mean that an electronic accessory has been designed to connect specifically to iPod or iPhone, respectively, and has been certified by the developer to meet Apple performance standards.

Apple is not responsible for the operation of this device or its compliance with safety and regulatory standards. Please note that the use of this accessory with iPod or iPhone may affect wireless performance.

iPhone, iPod, iPod touch, iPod nano, iTunes and Lightning are trademarks of Apple Inc., registered in the U.S. and other countries.

# PRECAUCIÓN: LEA LAS INDICACIONES SIGUIENTES ANTES DE UTILIZAR ESTE APARATO

- 1 Para asegurar el mejor rendimiento de este aparato, lea atentamente este manual. Y luego guárdelo en un lugar seguro para poder consultarlo en el futuro en caso de ser necesario.
- 2 Instale esta unidad en un lugar bien ventilado, fresco, seco y limpio, alejado de la luz directa del sol, fuentes de calor, vibración, polvo, humedad y frío. Para una adecuada ventilación, permita que el equipo tenga el siguiente espacio libre mínimo:  
Arriba: 15 cm  
Atrás: 10 cm  
A los lados: 10 cm
- 3 Coloque este aparato lejos de otros aparatos eléctricos, motores o transformadores, para evitar así los ruidos de zumbido.
- 4 No exponga este aparato a cambios bruscos de temperaturas, del frío al calor, ni lo coloque en lugares muy húmedos (una habitación con deshumidificador, por ejemplo), para impedir así que se forme condensación en su interior, lo que podría causar una descarga eléctrica, un incendio, daños en el aparato y/o lesiones a las personas.
- 5 Evite instalar este aparato en un lugar donde puedan caerle encima objetos extraños y/o donde quede expuesto al goteo o a la salpicadura de líquidos. Encima de este aparato no ponga:
  - Otros componentes, porque pueden causar daños y/o decoloración en la superficie de este aparato.
  - Objetos con fuego (velas, por ejemplo), porque pueden causar un incendio, daños en el aparato y/o lesiones a las personas.
  - Recipientes con líquidos, porque pueden caerse y derramar el líquido, causando descargas eléctricas al usuario y/o dañando el aparato.
- 6 No tape este aparato con un periódico, mantel, cortina, etc. para no impedir el escape del calor. Si aumenta la temperatura en el interior del aparato, esto puede causar un incendio, daños en el aparato y/o lesiones a las personas.
- 7 No enchufe este aparato a una toma de corriente hasta después de haber terminado todas las conexiones.
- 8 No ponga el aparato al revés. Podría recalentarse y posiblemente causar daños.
- 9 No utilice una fuerza excesiva con los conmutadores, los controles y/o los cables.
- 10 Cuando desconecte el cable de alimentación de la toma de corriente, sujete la clavija y tire de ella; no tire del propio cable.
- 11 No limpie este aparato con disolventes químicos porque podría estropear el acabado. Utilice un paño limpio y seco para limpiar el aparato.
- 12 Utilice solamente la tensión especificada en este aparato. Utilizar el aparato con una tensión superior a la especificada resulta peligroso y puede producir un incendio, daños en el aparato y/o lesiones a las personas. Yamaha no se hará responsable de ningún daño debido al uso de este aparato con una tensión diferente de la especificada.
- 13 Para impedir daños debidos a relámpagos, desconecte el cable de alimentación y antenas externas de la toma de corriente durante una tormenta eléctrica.
- 14 No intente modificar ni arreglar este aparato. Póngase en contacto con el personal de servicio Yamaha cualificado cuando necesite realizar alguna reparación. La caja no deberá abrirse nunca por ninguna razón.
- 15 Cuando no piense utilizar este aparato durante mucho tiempo (cuando se ausente de casa por vacaciones, por ejemplo) desconecte el cable de alimentación de la toma de corriente.
- 16 Asegúrese de leer la sección “SOLUCIÓN DE PROBLEMAS” antes de dar por concluido que su aparato está averiado.
- 17 Antes de trasladar este aparato, pulse  para activar el sistema y, a continuación, desconecte el cable de alimentación CA de la toma de corriente.
- 18 La condensación se formará cuando cambie de repente la temperatura ambiental. Desconecte en este caso el cable de alimentación de la toma de corriente y no utilice el aparato.
- 19 El aparato se calentará cuando lo utilice durante mucho tiempo. Desactive el sistema y, a continuación, no utilice la unidad para dejar que se enfríe.
- 20 Instale este aparato cerca de la toma de CA y donde se pueda alcanzar fácilmente la clavija de alimentación.
- 21 Asegúrese de utilizar el adaptador de CA suministrado con esta unidad. La utilización de un adaptador de CA diferente del suministrado puede causar un incendio o daños en esta unidad.

Este aparato no se desconecta de la fuente de alimentación de CA si está conectada a una toma de corriente, aunque la propia aparato esté apagada con . En este estado, este aparato ha sido diseñada para que consuma una cantidad de corriente muy pequeña.

## ADVERTENCIA

PARA REDUCIR EL RIESGO DE INCENDIO O DESCARGA ELÉCTRICA, NO EXPONGA ESTE APARATO A LA LLUVIA NI A LA HUMEDAD.

- Los altavoces de esta unidad utilizan imanes. No coloque objetos sensibles al magnetismo, como televisores con tubo de rayos catódicos, relojes, tarjetas de crédito, disquetes etc., encima o al lado de esta unidad.
- Si se instala la unidad demasiado cerca de un televisor con tubo de rayos catódicos, la calidad del color podría verse perjudicada. En este caso, aleje el sistema del televisor.

**CONTENIDO**

NOMBRES DE LAS PARTES Y SUS FUNCIONES .....	2
FUNCIONES BÁSICAS.....	4
ESCUCHAR EMISORAS DE RADIO .....	6
ESCUCHAR EL iPod .....	7
ESCUCHAR FUENTES EXTERNAS.....	8
SOLUCIÓN DE PROBLEMAS .....	9
ESPECIFICACIONES.....	11

**■ Características**

- Reproducción de contenidos de un iPod/iPhone (con conector Lightning), radio FM y dispositivos externos con un conector AUX.
- Configuración de alarmas usando un iPod/iPhone (con conector Lightning) o la radio FM.
- Suministro de alimentación a un iPod/iPhone (con conector Lightning).
- Sonido de una gran riqueza gracias a un altavoz personalizado de gama completa de 5 cm y DSP (procesador de señal digital) de Yamaha.
- Mejora de los agudos y mayor intensidad de los medios/bajos, incluso al reproducir una fuente de audio comprimida, como MP3, etc. (Music Enhancer)

**■ iPod/iPhone**

Modelos compatibles:

iPhone 5/iPhone 5c/iPhone 5s

iPod touch (5th generation)

iPod nano (7th generation)

(en agosto de 2014)

- \* Esta unidad es compatible con iPod y también con iPhone. “iPod”, descrito en este manual, podría referirse también a “iPhone”.
- Es posible que la unidad no detecte un iPod o que algunas funciones no sean compatibles, según el modelo o la versión de software del iPod en cuestión.

- **Nota** Indica precauciones que deben seguirse para usar la unidad y limitaciones de sus funciones.
-  Indica explicaciones adicionales para un mejor uso.

**■ Accesorios suministrados**

**Adaptador de CA**

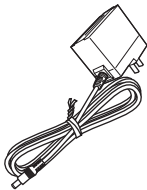

**Antena de FM**

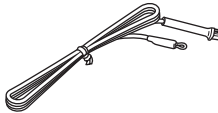

12 V CC, 1,5 A, número de modelo:

- Modelo para Taiwán  
MU18-D120150-A1
- Modelo para el Sudeste asiático  
MU18-D120150-C5

# NOMBRES DE LAS PARTES Y SUS FUNCIONES

## ■ Panel superior

### ① **Rejilla** (☞ página 3)

### ② **Visor**

### ③ **Indicadores**

**(●) 1 (Alarma):** se ilumina cuando la función de alarma está activada (☞ página 4).

**RADIO:** se ilumina cuando la radio está seleccionada como fuente de entrada (☞ página 6).

**AUX:** se ilumina cuando **AUX** está seleccionada como fuente de entrada (☞ página 8).

**iPod:** se ilumina cuando el iPod está seleccionado como fuente de entrada (☞ página 7).



### **Función de atenuación**

Pulse **CLOCK** varias veces para configurar el brillo del visor y los indicadores.

3 (máximo brillo) → 2 → 1 (mínimo brillo)

### ④

Púlselo para encender el sistema o acceder al modo de espera.

### **Modo de espera Eco**

• Esto puede reducir el consumo de energía. Mantenga pulsado durante más de 3 segundos para poner el sistema en modo de ahorro de energía. Se apagarán todos los indicadores y el visor, y no podrán utilizarse la reproducción de audio ni los botones excepto . Para cancelar el modo de espera Eco, pulse .

• La función de alarma también está disponible en el modo de espera y en el modo de espera Eco.

### **Reposo automático** (☞ página 5)

• Esta unidad tiene una función que activa automáticamente el modo de espera cuando no se recibe ninguna señal de audio de un dispositivo conectado o cuando el dispositivo conectado reproduce contenidos a un volumen bajo durante un periodo determinado (unos 20 minutos).

### ⑤ **Base para iPod**

Conecte el iPod al conector Lightning de la base para iPod.



El iPod se carga cuando esta instalado en la base para iPod.

### **Nota**

- Es posible que el iPod no se ajuste a la base para iPod de forma segura si está dentro de la caja protectora.
- Esta unidad deja de proporcionar alimentación cuando se encuentra en el modo de espera Eco.



### ⑥ **VOLUME**

Controla el volumen. Al ajustar el volumen, el nivel de volumen se muestra en el visor durante unos instantes.

### ⑦ **CLOCK**

Permite configurar el reloj (☞ página 4).

### ⑧ **ALARM**

Permite configurar la alarma (☞ página 4).

### ⑨ **TUNING**

Permite ajustar la hora o la frecuencia de radio (☞ página 4, 6).

### ⑩ **PRESET**

Permite almacenar hasta cinco emisoras de radio FM favoritas (☞ página 6).

### ⑪ **SOURCE**

Seleccione **iPod**, **AUX** o **RADIO** como fuente de entrada.



**Precaución**

La rejilla está colocada en este producto para proteger los altavoces.

- Como la tela de la rejilla está hecha de un material frágil, es fácil que sufra daños. Evite tocarla con un objeto afilado.
- No sobrecargue la tela de la rejilla. En caso de carga excesiva, perderá su forma original y sufrirá desperfectos. Este deterioro puede causar daños en los altavoces. Tenga mucho cuidado al manipular la tela de la rejilla.

■ **Panel posterior**

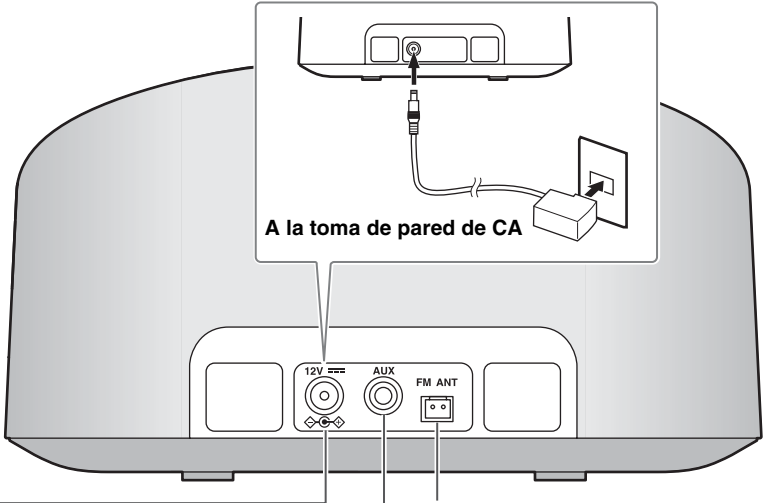

12 12 V  $\equiv$   
Conecte el adaptador de CA suministrado.

13 AUX  
Conecte dispositivos externos con cables con miniclavija estéreo de  $\varnothing 3,5$  mm. (E3ª página 8)

14 FM ANT  
Terminal de antena de FM

**Conexión de la antena de FM**

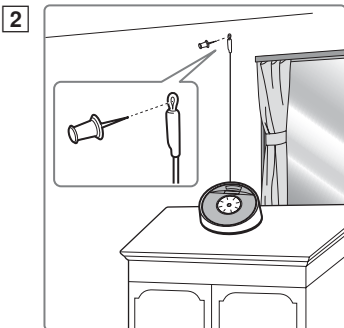
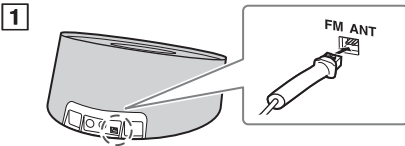

- 1 Conecte la antena suministrada a la unidad.
- 2 Coloque la antena en la posición en la que reciba mejor señal.

**Nota**

- Asegúrese de extender la antena tal y como muestra la ilustración.
- Si la recepción FM es mala, cambie la altura o la dirección de la antena, o bien cambie la unidad de sitio.

# FUNCIONES BÁSICAS

## Ajuste del reloj

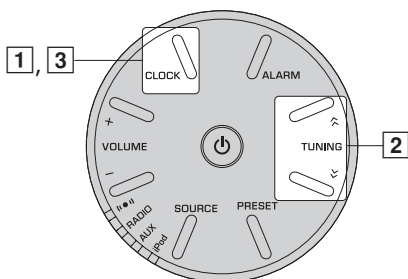

- 1 Mantenga pulsado **CLOCK** durante más de 2 segundos.  
El visor parpadeará.



- 2 Ajuste la hora con **TUNING**.



Si mantiene pulsado **TUNING**, los números avanzan rápidamente.

- 3 Pulse **CLOCK**.

Si desea salir del modo de ajuste del reloj, pulse



Si pulsa **PRESET** en el paso 2, puede seleccionar el método usado para indicar la hora (12 horas/24 horas).

### Nota

El ajuste del tiempo se pierde aproximadamente una semana después de desenchufar la unidad.

## Ajuste de la alarma

Con esta unidad, puede reproducir el radio, el iPod y emitir pitidos a la hora programada.

### ■ Ajuste de la hora y del sonido

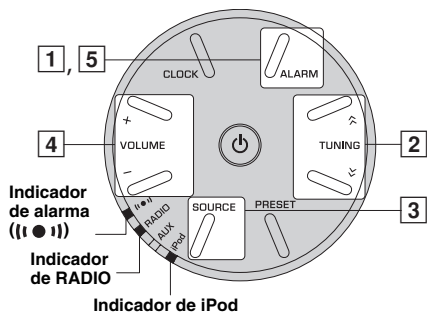

- Esta unidad dispone de los siguientes tipos de alarma: radio y pitidos o iPod y pitidos.
- La radio/iPod se enciende 3 minutos antes de la hora de la alarma y los pitidos empiezan a la hora de la alarma programada.

### Nota

- Si pulsa **ALARM** para finalizar la configuración de la alarma sin haber modificado la hora de la alarma ni el volumen, se cancelará el modo de configuración de la alarma pero no se activará la alarma.
- Cuando el iPod es seleccionado como fuente, instale el iPod en la base para iPod (ver page 7). Si el iPod no está conectado a la hora de la alarma, la unidad emite pitidos.

- 1 Mantenga pulsado **ALARM** durante más de 2 segundos.

El indicador de alarma ((●●)), el indicador de **RADIO** (o el indicador de iPod) y el visor parpadearán.



- 2 Ajuste la hora de alarma con **TUNING**.

- 3 Pulse **SOURCE** para seleccionar el tipo de alarma.

- iPod: esta unidad reanuda la canción que escuchó por última vez.
- RADIO: esta unidad reproduce la emisora de radio que escuchó por última vez.

- 4 Ajuste el volumen de la alarma con **VOLUME**.

Se muestra el nivel de volumen.



- 5 Pulse **ALARM**.

La alarma está programada y el indicador de alarma ((●●)) se ilumina.

## ■ Activación/Desactivación de la alarma

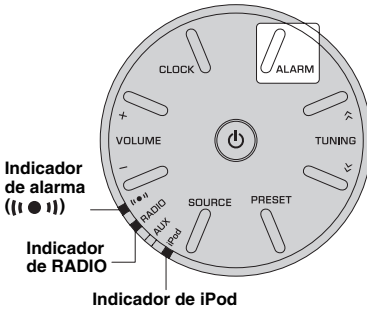

### Pulse **ALARM**.

Cuando la alarma está activada, el indicador de alarma ((I ● II)) y el indicador de **RADIO** (o el indicador de **iPod**) se iluminan y la hora de la alarma se muestra durante unos instantes.

ES

## Operaciones durante la reproducción del sonido de la alarma

A la hora ajustada, se reproduce el sonido de la alarma. Durante la reproducción, las siguientes operaciones son posibles.

### ■ Detención del sonido de la alarma

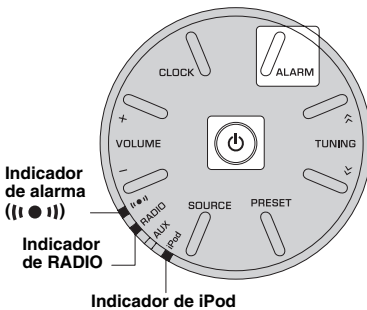

### Pulse **ALARM** o



- A menos que usted detenga la alarma, la alarma se detiene automáticamente después de 60 minutos.
- Cuando detiene la alarma, el ajuste de tiempo y otras configuraciones se guardan para poder utilizarlos otra vez.
- Pulse cualquier botón excepto **ALARM** y una vez para detener los pitidos y dos veces para detener la fuente de radio o el iPod (función de repetición). 4 minutos después de detener la fuente de radio o el iPod, empezará a reanudarse la reproducción y cuando haya pasado otro minuto volverán a escucharse los pitidos.
- Cuando la función de repetición está activada, el visor, el indicador de alarma ((I ● II)) y el indicador de **RADIO** (o el indicador de **iPod**) parpadearán.

## Reposo automático

El sistema accede automáticamente al modo de espera en las siguientes situaciones:

- No se recibe ninguna señal de audio de un dispositivo conectado o el dispositivo conectado reproduce contenidos a un volumen bajo durante un periodo determinado (unos 20 minutos).
- Si no se ha realizado ninguna operación durante más de 8 horas mientras se está reproduciendo música o sin ninguna reproducción en curso.

# ESCUCHAR EMISORAS DE RADIO

## Sintonización de emisoras de radio

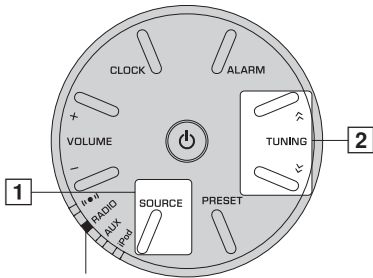

Indicador de RADIO

- 1 Pulse **SOURCE** para seleccionar **RADIO**.  
Se iluminará el indicador **RADIO**.
- 2 Para la sintonización automática, mantenga pulsado **TUNING**.  
Para la sintonización manual, pulse **TUNING** varias veces.

### Nota

Si sintoniza una emisora de radio manualmente, el sonido es monoaural.

## Presintonización de emisoras de radio

Es posible almacenar hasta cinco emisoras de radio FM favoritas con la función de presintonización.

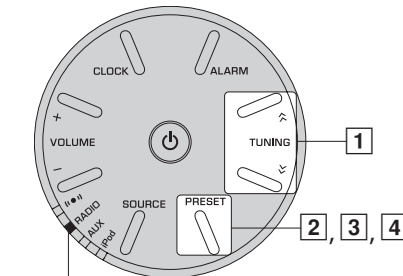

Indicador de RADIO

- 1 Pulse **TUNING** para seleccionar una emisora de radio favorita.  
Se mostrará la frecuencia de radio durante unos instantes.

88.35  
MHz

- 2 Mantenga pulsado **PRESET** durante más de 2 segundos.  
Aparecerá el número de memoria en el visor y parpadeará.

P1

- 3 Pulse **PRESET** para seleccionar el número de memoria en el que desea guardar la emisora.  
El número de memorización se muestra de la siguiente forma:  
P1 → P2 → P3 → P4 → P5 → P1
- 4 Mantenga pulsado **PRESET** durante más de 2 segundos para completar la operación.

## Selección de emisoras de radio presintonizadas

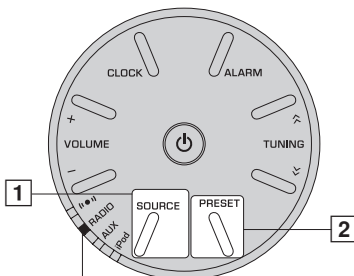

Indicador de RADIO

- 1 Pulse **SOURCE** para seleccionar **RADIO**.  
Se iluminará el indicador **RADIO**.
- 2 Pulse **PRESET** varias veces para seleccionar la emisora de radio memorizada.

## ■ Conexión de un iPod a la base para iPod

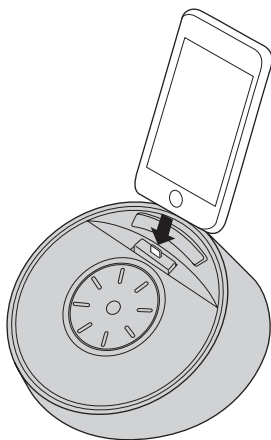

- Puede recargar un iPod mientras está conectado a la base. El iPod no se recargará cuando la unidad esté en el modo de espera Eco.
- Si conecta un iPod en su funda protectora utilizando la fuerza, puede provocar daños en el conector. Retire la funda protectora antes de realizar la conexión.

### **Nota**

- Conecte o desconecte el iPod despacio.
- Inserte el iPod en la ranura en posición vertical y en el ángulo correcto, sin realizar ningún tipo de presión. Si inserta el iPod con un ángulo equivocado y realizando una presión excesiva, puede producirse un error.
- No conecte a esta unidad un iPod que no sea compatible. No se garantiza el funcionamiento de modelos de iPod no compatibles.
- Desconecte el iPod al transportar esta unidad de un sitio a otro.
- Si queda muy poca batería en el iPod, cargue el iPod durante un rato antes de utilizarlo.
- Si el iPod no está encendido, el iPod no funcionará aunque esté conectado a la unidad. Compruebe que el iPod esté encendido antes de utilizarlo.
- Desconecte el iPod si no va a utilizar la unidad durante un periodo prolongado.
- Conecte su iPod sin que éste tenga conectado ningún otro accesorio iPod (como auriculares, un mando a distancia con cable, un transmisor de FM, etc.).
- Se le recomienda actualizar el software de su iPod antes de utilizarlo con esta unidad. El actualizador para el software de su iPod se encuentra disponible en el sitio Web de Apple.

## Reproducir el iPod

Para detalles sobre los modelos de iPod compatibles, acuda a “ESPECIFICACIONES” (☞ página 11).

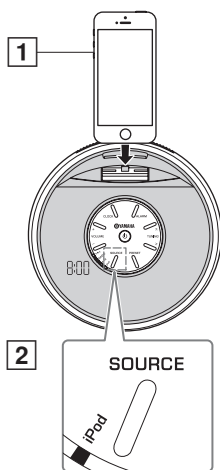

**1** Conecte un iPod a la **base para iPod**.

**2** Pulse **SOURCE** y configure **iPod** como la fuente de reproducción.

**3** Reproduzca el iPod.



- Puede retirar el iPod durante la reproducción.
- Si la unidad se utiliza con la función agitación aleatorio activada, el iPod podría accionar el modo aleatorio con las vibraciones del altavoz, en función de la música reproducida. En este caso, desactive la función agitación aleatorio. (Consulte el manual de instrucciones del iPod para desactivar la función.)
- Aunque esta unidad puede funcionar de una forma diferente o presentar indicaciones distintas en función del modelo o del software del iPod, eso no afecta el procedimiento básico de reproducción.
- Para obtener información sobre el funcionamiento del iPod, consulte el manual de instrucciones suministrado con cada producto.

# ESCUCHAR FUENTES EXTERNAS

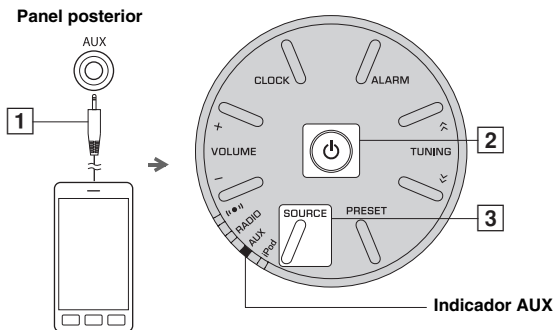

- 1 Conecte el dispositivo de audio portátil al terminal **AUX** mediante un cable con miniclavija de 3,5 mm disponible en tiendas.

## **Nota**

Baje el volumen de la unidad y el del dispositivo de audio portátil antes de realizar la conexión.



- 2 Encienda el sistema.
- 3 Pulse **SOURCE** para seleccionar **AUX** como fuente de reproducción.  
Se iluminará el indicador **AUX**.
- 4 Inicie la reproducción en el dispositivo de audio portátil conectado.

# SOLUCIÓN DE PROBLEMAS

Consulte la tabla inferior si la unidad no funciona correctamente. Si el problema no aparece en la siguiente lista o las instrucciones siguientes no le ayudan, pulse  para acceder al modo de espera, desconecte el cable de alimentación y póngase en contacto con el centro de servicio o distribuidor de Yamaha más cercano.

ES

## General

Problema	Causa	Solución
<b>Los altavoces no suenan.</b>	Es posible que el volumen esté ajustado al mínimo.	Ajuste el nivel del volumen.
	Es posible que la fuente no sea la correcta.	Seleccione la fuente correcta.
	La unidad está configurando la alarma.	Pulse <b>ALARM</b> para finalizar la configuración de la alarma.
<b>El sonido se apaga de repente.</b>	La función Reposo automático está activada.	Encienda el sistema y reproduzca la fuente de nuevo.
	Como el dispositivo conectado reproduce los contenidos a un volumen muy bajo, se ha activado la función Reposo automático.	Suba el volumen del dispositivo conectado.
<b>Suenan chasquidos, suena distorsionado o hay un sonido anormal.</b>	El volumen de la fuente de entrada es excesivo o el volumen de esta unidad es excesivo.	Ajuste el volumen con <b>VOLUME</b> .
<b>La unidad no funciona correctamente.</b>	Es posible que la unidad haya recibido una fuerte descarga eléctrica, como por ejemplo, de un rayo o excesiva electricidad estática, o es posible que se haya caído el suministro eléctrico.	Pulse  para acceder al modo de espera y desconecte el cable de alimentación. Espere unos 30 segundos, vuelva a conectar el cable de alimentación y encienda el sistema.
<b>El sistema se enciende pero inmediatamente se apaga.</b>	Es posible que el cable de alimentación esté conectado indebidamente.	Asegúrese de que el cable de alimentación está conectado a la toma de corriente de pared con firmeza.
	Es posible que la unidad haya recibido una fuerte descarga eléctrica, como por ejemplo, de un rayo o excesiva electricidad estática.	Desconecte el cable de alimentación. Espere unos 30 segundos, vuelva a conectar el cable de alimentación y encienda el sistema.
<b>Un equipo de alta frecuencia o digital produce ruido.</b>	Es posible que la unidad esté situada demasiado cerca del equipo de alta frecuencia o digital.	Aleje la unidad del equipo.
<b>Se ha borrado el ajuste del reloj.</b>	Se ha dejado la unidad más de una semana sin conexión al cable de alimentación de la toma de corriente de pared.	Conecte el cable de alimentación en la toma de corriente de pared con firmeza y ajuste de nuevo el reloj ( <sup>ES</sup> página 4).
<b>El reloj parpadea.</b>	La unidad está configurando las opciones <b>CLOCK</b> o <b>ALARM</b> .	Pulse  para cancelar la configuración de <b>CLOCK</b> o <b>ALARM</b> .

## Recepción de radio FM

Problema	Causa	Solución
<b>Hay demasiado ruido durante la emisión estéreo.</b>	Es posible que la emisora de radio que ha seleccionado se encuentre alejada de su zona, o que la recepción de ondas de radio sea muy débil en su zona.	Intente la sintonización manual para mejorar la calidad de la señal ( <sup>ES</sup> página 6), cambie la altura o la orientación de la antena o cambie la unidad de sitio ( <sup>ES</sup> página 3).

**iPod**

Problema	Causa	Solución
<b>No hay sonido.</b>	El iPod no está correctamente instalado en la base para iPod.	Instale el iPod correctamente.
	Los auriculares están conectados.	Desconecte los auriculares.
	No hay contenidos compatibles en el iPod.	Compruebe si hay contenidos que puedan reproducirse en el iPod. Para obtener información sobre los formatos compatibles o cómo cargar contenidos en el iPod, consulte el manual de instrucciones suministrado con cada producto.
	No se ha actualizado la versión de software del iPod.	Descargue la versión de iTunes más reciente para actualizar la versión de software del iPod a la más actualizada.
<b>El iPod no se carga</b>	El iPod no está adecuadamente instalado en la base para iPod.	Desconecte el iPod desde la unidad y, luego, instálelo nuevamente en la base para iPod (☞ página 7).
	El sistema se encuentra en el modo de espera Eco (☞ página 2).	Pulse  para cancelar el modo de espera Eco (☞ página 2).
<b>De repente, la música que se está reproduciendo se detiene y comienza a sonar otra pista sin que se haya realizado acción alguna.</b>	La función de reproducción aleatoria si se agita el iPod <sup>®</sup> está activada.	Desactive la función de reproducción aleatoria si se agita el iPod <sup>®</sup> en los ajustes del dispositivo.



# ESPECIFICACIONES

## SECCIÓN DEL REPRODUCTOR

### iPod/iPhone

#### Made for.

iPhone 5/iPhone 5c/iPhone 5s  
iPod touch (5th generation)  
iPod nano (7th generation)  
(en agosto de 2014)

- Es posible que la unidad no detecte un iPod o que algunas funciones no sean compatibles, según el modelo o la versión de software del iPod en cuestión.

### AUX IN

- Conector de Entrada  
..... ESTÉREO I/D: 3,5 mm Minitoma ESTÉREO

## SECCIÓN DEL AMPLIFICADOR

- Unidad del transductor  
..... Transductor de gama completa de 5 cm x 2

## SECCIÓN DEL SINTONIZADOR

- Intervalo de sintonización (FM)  
..... 87,5 - 108,0 MHz

## GENERALIDADES

- Alimentación..... De 100 V a 240 V CA, 50/60 Hz
- Consumo de energía eléctrica ..... 11 W
- Consumo en modo de espera (visualización del reloj) ..... 1,0 W
- Consumo en modo de espera Eco ..... 0,2 W
- Tiempo de gestión de la alimentación (Auto Standby) ..... Sin sonido: unos 20 minutos
- ..... Sin operaciones: unas 8 horas
- Peso ..... 0,9 kg
- Dimensiones

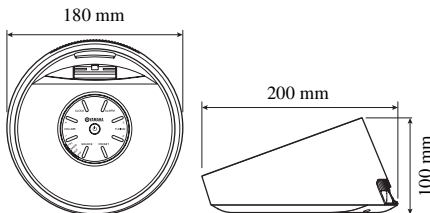

Las especificaciones están sujetas a cambios sin previo aviso.

## iPod, iPhone

“Made for iPod” (Fabricado para iPod) y “Made for iPhone” (Fabricado para iPhone) significa que un accesorio electrónico se ha diseñado específicamente para conectarse a un iPod o un iPhone, respectivamente y que el desarrollador ha certificado que cumple con los estándares de rendimiento de Apple.

Apple no se hace responsable del funcionamiento de este dispositivo ni de su cumplimiento con los estándares normativos y de seguridad. Tenga en cuenta que el uso de este accesorio con un iPod o un iPhone puede afectar al rendimiento inalámbrico.

iPhone, iPod, iPod touch, iPod nano, iTunes y Lightning son marcas comerciales de Apple Inc., registradas en Estados Unidos y otros países.







© 2014 Yamaha Corporation

YAMAHA CORPORATION  
Printed in China ZN35200