



R

**DVD HOME THEATER SYSTEM**

---

# **DVX-1000**

**(DVR-1000 + NX-SW1000 + NX-P1000)**

**OWNER'S MANUAL  
MANUAL DE INSTRUCCIONES**

## Caution: read this before operating your unit.

- 1 To assure the finest performance, please read this manual carefully. Keep it in a safe place for future reference.
- 2 Install this sound system in a well ventilated, cool, dry, clean place with at least 10 cm on the top, 10 cm on the left and right, and 10 cm at the back of DVR-1000 and at least 1 m above, 30 cm behind and on both sides of NX-SW1000 for adequate ventilation. — away from direct sunlight, heat sources, vibration, dust, moisture, and/or cold.
- 3 Locate this unit away from other electrical appliances, motors, or transformers to avoid humming sounds.
- 4 Do not expose this unit to sudden temperature changes from cold to hot, nor locate this unit in an environment with high humidity (i.e., a room with a humidifier) to prevent condensation inside this unit, which may cause an electrical shock, fire, damage to this unit, and/or personal injury.
- 5 Avoid installing this unit in a location where foreign objects may fall onto this unit or where this unit may be exposed to liquid dripping or splashing. On the top of this unit, do not place:
  - Other components, as they may cause damage and/or discoloration on the surface of this unit.
  - Burning objects (i.e., candles), as they may cause fire, damage to this unit, and/or personal injury.
  - Containers with liquid in them, as they may fall, spilling the liquid and causing an electrical shock to the user and/or damage to this unit.
- 6 Do not cover this unit with a newspaper, tablecloth, curtain, etc. in order not to obstruct heat radiation. If the temperature inside this unit rises, it may cause fire, damage to this unit, and/or personal injury.
- 7 Do not plug in this unit to a wall outlet until all connections are complete.
- 8 Do not operate this unit upside-down. It may overheat, possibly causing damage.
- 9 Do not use excessive force on switches, knobs and/or cords.
- 10 When disconnecting the power cord from the wall outlet, grasp the plug; do not pull the cord.
- 11 Do not clean this unit with chemical solvents; this might damage the finish. Use a clean, dry cloth.
- 12 Use only the voltage specified on this unit. Using this unit with a higher voltage than specified is dangerous and may cause fire, damage to this unit, and/or personal injury. Yamaha will not be held responsible for any damage resulting from use of this unit with a voltage other than as specified.
- 13 To prevent damage by lightning, keep the power cord out and outdoor antennas disconnected from a wall outlet or the unit during a lightning storm.
- 14 Do not attempt to modify or fix this unit. Contact qualified Yamaha service personnel when any service is needed. The cabinet should never be opened for any reason.
- 15 When not planning to use this unit for long periods of time (i.e., vacation), disconnect the AC power plug from the wall outlet.
- 16 Be sure to read the “Troubleshooting” section on common operating errors before concluding that this unit is faulty.
- 17 Before moving this unit, press STANDBY/ON to set the unit in standby mode, then disconnect the AC power plug from the wall outlet.
- 18 Condensation will form when the surrounding temperature changes suddenly. Disconnect the power cable from the outlet, then leave the unit alone.
- 19 When using the unit for a long time, the unit may become warm. Turn the power off, then leave the unit alone for cooling.
- 20 Install this unit near the AC outlet and where the AC power plug can be reached easily.
- 21 The batteries shall not be exposed to excessive heat such as sunshine, fire or like.
- 22 Excessive sound pressure from earphones and headphones can cause hearing loss.

This unit is not disconnected from the AC power source as long as it is connected to the wall outlet, even if this unit itself is turned off. This state is called the standby mode. In this state, this unit is designed to consume a very small quantity of power.

Laser component in this product is capable of emitting radiation exceeding the limit for Class 1.

**WARNING**  
TO REDUCE THE RISK OF FIRE OR ELECTRIC SHOCK, DO NOT EXPOSE THIS UNIT TO RAIN OR MOISTURE.

**CAUTION**  
Danger of explosion if battery is incorrectly replaced. Replace only with the same or equivalent type.



This symbol mark is according to the EU directive 2002/96/EC.

This symbol mark means that electrical and electronic equipment, at their end-of-life, should be disposed of separately from your household waste. Please act according to your local rules and do not dispose of your old products with your normal household waste.

This product complies with the radio interference requirements of the European Community.

**CE**

This product complies with the requirements of the following directives and guidelines: 2006/95/EC + 2004/108/EC

# Contents

1

## 1. INTRODUCTION

<b>Introduction</b> .....	<b>2</b>
Main unit .....	4
Supplied accessories.....	4
<b>Functional overview</b> .....	<b>5</b>
Top and front panels (DVR-1000) .....	5
Rear panel (DVR-1000) .....	6
Rear panel (NX-SW1000).....	7
Remote control (For DVR-1000).....	8

## 2. PREPARATION

<b>Connections</b> .....	<b>10</b>
Roles and layout of the speakers .....	10
<b>System connections</b> .....	<b>11</b>
Connecting the speakers.....	11
<b>Other connections</b> .....	<b>14</b>
Connecting a TV .....	14
Connecting an HDMI component .....	15
Connecting the FM/AM antennas .....	17
Connecting external AV components .....	18
Connecting a digital audio component.....	19
Connecting a USB device .....	19

## 3. BASIC OPERATION

<b>Getting started</b> .....	<b>20</b>
Inserting batteries into the remote control ....	20
Using the remote control .....	20
Setting a TV .....	21
Setting language preferences.....	23
Setting speaker channels .....	24

## 4. OPERATIONS

<b>Disc operation</b> .....	<b>25</b>
Playing discs.....	25
Basic playback controls.....	25
Selecting various repeat shuffle functions ....	26
Other operations for video playback (DVD/VCD/SVCD) .....	27
Playing MP3/WMA/JPEG/DivX® discs .....	29
Special features for picture disc playback.....	30
Using a USB device .....	31

## 5. ON-SCREEN MENU

<b>DVD setup menu options</b> .....	<b>33</b>
Menu overview .....	33
General setup menu .....	34
Audio setup menu.....	36
Video setup menu .....	37
Preference setup menu .....	41

## 6. OTHER FEATURES

<b>Tuner operations</b> .....	<b>44</b>
Tuning radio stations .....	44
Presetting radio stations.....	44
Receiving Radio Data System stations (Europe and Russia models only) .....	45
<b>Sound controls</b> .....	<b>47</b>
Using the Virtual Surround function .....	47
Setting music enhancer.....	47
Night listening mode .....	48
Adjusting the treble/bass level.....	48
Adjusting the volume level.....	48
<b>Other functions</b> .....	<b>49</b>
Switching to standby mode .....	49
Dimming the display screen .....	49
Setting the sleep timer .....	49
Recording on an external AV component .....	49

## 7. ADDITIONAL INFORMATION

<b>Troubleshooting</b> .....	<b>50</b>
<b>Glossary</b> .....	<b>53</b>
<b>Specifications</b> .....	<b>55</b>
<b>Index</b> .....	<b>56</b>

## APPENDIX

(at the end of this manual)	
LIST OF LANGUAGE CODES .....	i
LASER INFORMATION .....	ii

2

3

4

5

6

7

English

# Introduction

Thank you for purchasing this unit. This Owner's Manual explains the basic operation of this unit.

## Notes about discs

- This receiver is designed for use with the following discs: DVD-Video, Video CD, Super Video CD, Audio CD, CD-R, CD-RW, DVD+RW, DVD+R, DVD-R, DVD-RW and DVD-RW (VR format).



This receiver can play:

- MP3 and picture (Kodak, JPEG) files recorded on CD-R/RW, DVD-R/RW and DVD+R/RW.
- JPEG/ISO 9660 format
- Maximum 30 character display
- DivX® disc on CD-R[W]/DVD+R[W]/DVD-R[W](3.11, 4.x and 5.x)

## Notes

- CD-R, CD-RW and DVD-RW (VR format) cannot be played unless finalized.
- Some discs cannot be played depending on the recording conditions, such as the PC environment and application software. The characteristics and condition of some discs; materials, scratches, curvature, etc. may result in playback failure.
- Be sure to use only CD-R/RW, DVD-R/RW and DVD+R/RW discs made by reliable manufacturers.
- Do not use any non-standard shaped discs (heart-shaped, etc.).
- Do not use discs with tape, seals, or paste on their surface. Doing so may damage this receiver.
- Do not use discs affixed with labels printed by a commercially available label printer.

## Cleaning discs

- When a disc becomes dirty, clean it with a cleaning cloth. Wipe the disc from the center out. Do not wipe in a circular motion.
- Do not use solvents such as benzine, thinner, commercially available cleaners, or antistatic spray intended for analog records.

## Avoid high temperatures, moisture, water and dust

- Do not expose the system, batteries or discs to humidity, rain, sand or excessive heat (caused by heating equipment or direct sunlight).

## Avoid condensation problem

- The lens may cloud over when the receiver is suddenly moved from cold to warm surroundings, making it impossible to play a disc. Leave the receiver in the warm environment until the moisture evaporates.

## Disc care

- Write only on the printed side of a CD-R[W]/DVD+R[W]/DVD-R[W] and only with a soft felt-tipped pen.
- Handle the disc by its edge; do not touch the surface.

## Cabinet care













- Use a soft cloth slightly moistened with a mild detergent solution. Do not use a solution containing alcohol, spirits, ammonia, or abrasives.

## Choosing a suitable location

- Place the receiver on a flat, hard, and stable surface.

## Region codes

The unit is designed to support the Region Management System. Check the region code number on the disc package. If the number does not match the unit's region number (see the table below or the back of the unit), the unit may be unable to play the disc.

Destination	Region code of DVR-1000	Playable discs
Europe model		 
Australia model		 
Korea, Asia and Taiwan models		 
Russia model		 

## Sound field features



Manufactured under license from Dolby Laboratories. "Dolby", "Pro Logic", "MLP Lossless" and the double-D symbol are trademarks of Dolby Laboratories.



"DTS" and "DTS Digital Surround" are registered trademarks of DTS, Inc.



DivX, DivX Ultra Certified, and associated logos are trademarks of DivX, Inc. and are used under license.



"DCDi" is a trademark of Faroudja, a division of Genesis Microchip, Inc.



HDMI, the HDMI logo and High Definition Multimedia Interface are trademarks or registered trademarks of HDMI Licensing LLC.

This product incorporates copyright protection technology that is protected by method claims of certain U.S. patents and other intellectual property rights owned by Macrovision Corporation and other rights owners. Use of this copyright protection technology must be authorized by Macrovision Corporation, and is intended for home and other limited viewing uses only unless otherwise authorized by Macrovision Corporation. Reverse engineering or disassembly is prohibited.



Active Servo Processing Subwoofer System with built-in power amplifier.

This subwoofer system (NX-SW1000) employs Advanced Yamaha Active Servo Technology which Yamaha has developed for reproducing higher quality super-bass sound. This super-bass sound adds a more realistic, theater-in-the-home effect to your stereo system.

## ■ Main unit

DVD receiver  
(DVR-1000)

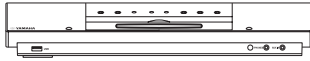

Subwoofer  
(NX-SW1000)

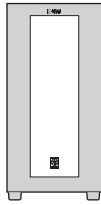

### Note

Be sure to connect the power cable of the subwoofer (NX-SW1000) to the AC outlet before you turn on the DVD receiver (DVR-1000). Otherwise, the subwoofer (NX-SW1000) will not be powered correctly.

Front speakers (x2)  
(NX-P1000)

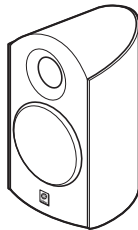

## ■ Supplied accessories

Indoor FM antenna



AM loop antenna  
(Asia, Australia, Korea,  
and Taiwan models only)



Remote control



Batteries (x 2)



Power cable  
(For DVR-1000)

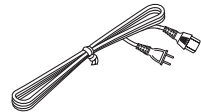

Power cable  
(For NX-SW1000: except  
Europe and Russia models)

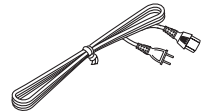

Video pin cable (1.4 m)



System control cable (4 m)  
(For NX-SW1000)

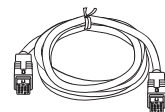

Speaker cables (4 m x 2)  
(For NX-P1000)

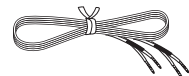

## ■ Top and front panels (DVR-1000)

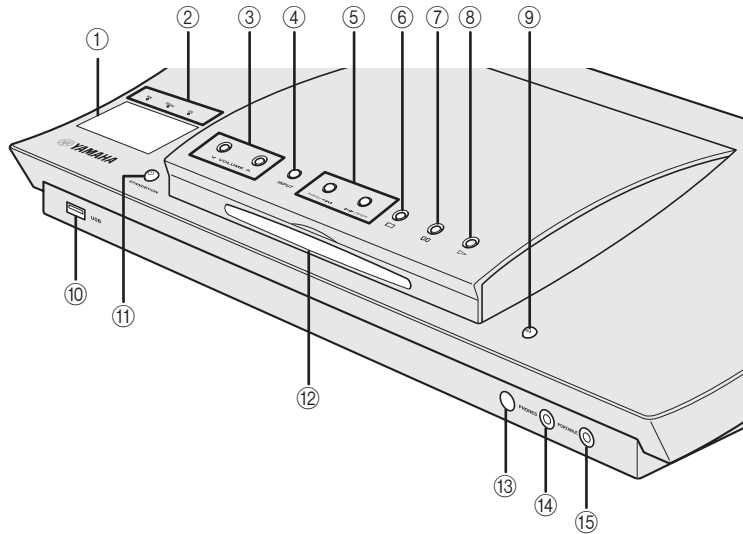

① **System display panel**

Shows information about the operational status of the unit.

② **PCM/Digital/DTS indicator**

Indicates the format of the audio being played back.

③ **∨ VOLUME ∧**

Adjusts the volume level.

④ **INPUT**

Selects input source or sets the priority level for the audio input signals.

⑤ **◀◀/▶▶, ▶▶▶▶**

DVD/CD mode: selects the previous/next track or chapter. Press and hold to fast forward or fast reverse.  
TUNER mode: tunes the radio preset up/down.  
USB mode: selects the previous/next track. Press and hold to fast forward or fast reverse.

⑥ **□**

Exits an operation.  
DVD/CD mode: stops disc playback.  
TUNER mode: erases a preset radio station in Preset mode if held more than two seconds, or stops preset radio station installation in Auto Preset mode.  
USB mode: stops playback.

⑦ **⏸**

DVD/CD mode: pauses disc playback.  
USB mode: pauses playback.

⑧ **▶**

DVD/CD mode: starts disc playback.  
USB mode: starts playback.

⑨ **⏏**

Ejects a disc in the DVD receiver.

**Note**

Do not push the ejected disc when reloading it. To reload the ejected disc, press **⏏** or **▶**, or remove the disc from the disc loading slot fully, then insert it to the disc loading slot once again.

⑩ **USB terminal**

Connect to the USB connector of your USB device (see page 19).

⑪ **STANDBY/ON**

Turns on the DVD receiver, or sets it to the standby mode (see “Turning the auto standby function on/off” on page 35).

⑫ **Disc loading slot**

Insert a disc to be played.

⑬ **Remote control sensor**

Point the remote control towards this sensor.

⑭ **PHONES jack**

Connects headphones.

⑮ **PORTABLE jack**

Connects a portable audio player.  
When this input source is selected, “FRONT IN” appears on the system display panel.

## ■ Rear panel (DVR-1000)

(Europe model)

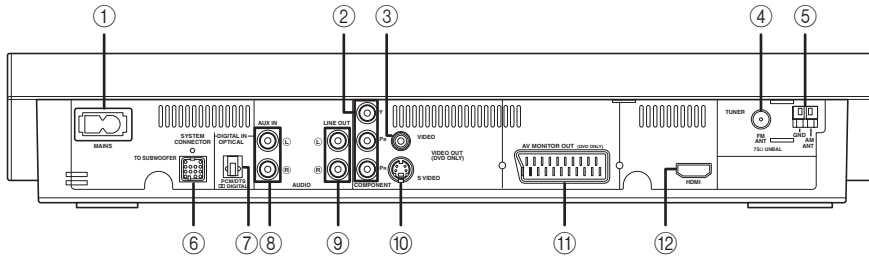

① **AC inlet**

Connect the supplied power cable.

② **COMPONENT VIDEO OUT jacks**

Connect to the Y Pb/Cb Pr/Cr jacks on your TV (see page 14).

③ **VIDEO output jack**

Connect to the video (composite) jack on your TV (see page 14).

④ **FM ANT terminal**

Connect the FM antenna.

⑤ **GND and AM ANT terminals**

Connect the AM loop antenna.

⑥ **SYSTEM CONNECTOR terminal**

Connect the subwoofer.

⑦ **OPTICAL DIGITAL IN jack**

Connect to the DIGITAL OUT jack on your digital audio component.

⑧ **AUX IN jacks**

Connect to the AUDIO OUT jacks on your VCR or cassette deck.

⑨ **LINE OUT jacks**

Connect to the AUDIO IN jacks on your VCR.

⑩ **S VIDEO output jack**

Connect to the S-video jack on your TV or VCR.

⑪ **AV MONITOR OUT terminal  
(Europe and Russia models only)**

Connect to your TV (see page 14).

⑫ **HDMI terminal**

Connect to the HDMI input terminal of your HDMI component (see page 15).



## ■ Rear panel (NX-SW1000)

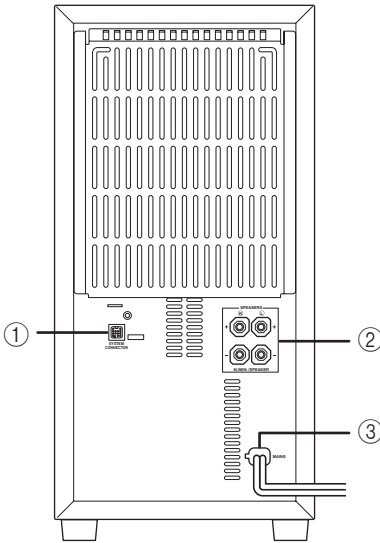

(Europe and Russia models)

- ① **SYSTEM CONNECTOR terminal**  
Connect to the DVD receiver.
- ② **SPEAKER terminals**  
Connect to the speakers.
- ③ **AC power cord**  
Connect to a standard AC outlet.

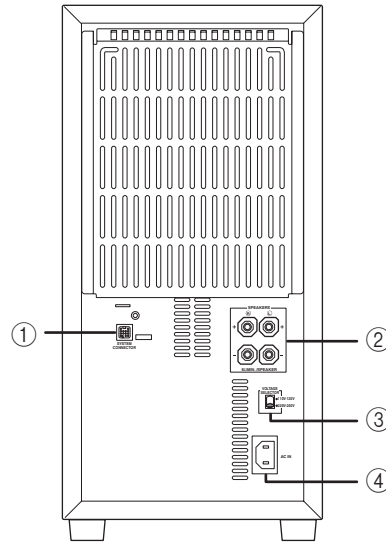

(except Europe and Russia models)

- ① **SYSTEM CONNECTOR terminal**  
Connect to the DVD receiver.
- ② **SPEAKER terminals**  
Connect to the speakers.
- ③ **VOLTAGE SELECTOR**  
Select the voltage according to your region.
- ④ **AC inlet**  
Connect the supplied power cable.

## Remote control (For DVR-1000)

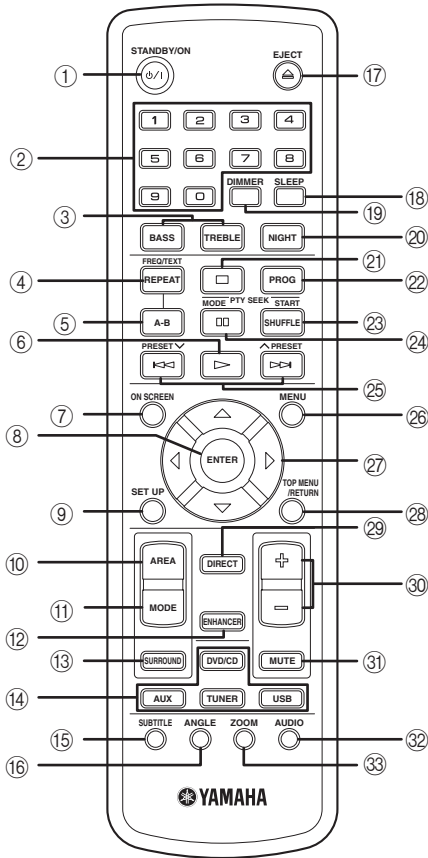

### Note

For details on how to use the remote control, see page 20.

- ① **STANDBY/ON (  $\odot$ /I )**  
Turns on the DVD receiver, or sets it to the standby mode.
- ② **Numeric keypad (0 – 9)**  
Enters a track/title number of the disc.  
Enters a number of a preset radio station.
- ③ **TREBLE/BASS**  
Selects the TREBLE (high tone) or BASS (low tone) sound mode.  
Use the VOLUME control to change the tone level.
- ④ **REPEAT**  
Selects various repeat modes.  
**FREQ/TEXT**  
TUNER mode: switches the information display when receiving Radio Data System.
- ⑤ **REPEAT A-B**  
Repeats a specific section on a disc.
- ⑥  $\triangleright$   
DVD/CD mode: starts disc playback.  
USB mode: starts playback.
- ⑦ **ON SCREEN**  
Displays the current status or disc information.
- ⑧ **ENTER**  
Confirms a selection.
- ⑨ **SET UP**  
Enters or exits the system setup menu.
- ⑩ **AREA**  
Select either the WIDE or NARROW listening area (see page 47).
- ⑪ **MODE**  
Select the Virtual Surround mode (see page 47).
- ⑫ **ENHANCER**  
Switches the Enhancer mode on or off (see page 47).
- ⑬ **SURROUND**  
Turns the surround effect on or off (see page 47).
- ⑭ **Input selection buttons**  
Selects the appropriate active source mode.  
DVD/CD: switches to DVD/CD mode.  
AUX: switches to ANALOG/FRONT IN/DIGITAL input.  
TUNER: switches to tuner (FM/AM) input.  
USB: switches to USB mode. Accesses the contents of the connected USB device or exits from the USB mode (see page 31).
- ⑮ **SUBTITLE**  
Selects a subtitle language.
- ⑯ **ANGLE**  
Selects a DVD disc camera angle (if available).

- ⑰ **EJECT** (△)  
Ejects a disc in the DVD receiver.
- ⑱ **SLEEP**  
Sets the sleep timer (see page 49).
- ⑲ **DIMMER**  
Selects different levels of brightness for the display panel (see page 49).
- ⑳ **NIGHT**  
Turns the Night listening mode on or off (see page 48).
- ㉑ □  
Exits an operation.  
DVD/CD mode: stops disc playback.  
DVD/CD mode: holding down the button will eject the disc.  
TUNER mode: erases a preset radio station if held for more than two seconds.  
USB mode: stops playback.
- ㉒ **PROG**  
DVD/CD mode: starts programming.  
TUNER mode: starts automatic/manual preset programming if held for more than two seconds.
- ㉓ **SHUFFLE**  
Plays tracks in random order.
- PTY SEEK START**  
TUNER mode: starts searching for a Radio Data System station.
- ㉔ ▢  
DVD/CD mode: pauses disc playback.  
USB mode: pauses playback.
- PTY SEEK MODE**  
TUNER mode: sets the DVD receiver to the PTY SEEK mode.
- ㉕ ◀▶ / ▶▶  
DVD/CD mode: selects the previous/next track or chapter. Press and hold to fast forward or fast reverse.  
USB mode: selects the previous/next track. Press and hold to fast forward or fast reverse.
- ∨ **PRESET** ∧  
TUNER mode: press to select a preset radio station.
- ㉖ **MENU**  
Enters or exits the disc contents menu.  
For VCD version 2.0 only:  
In stop mode, turns on/off playback control (PBC) mode.  
During playback, returns to the main menu.
- ㉗ **Cursors** (◀ / ▶ / ▲ / ▼)  
Selects movement direction in the menu.  
TUNER mode: press left or right to tune the radio frequency.  
TUNER mode: press up or down to select auto tuning.
- ㉘ **TOP MENU/RETURN**  
Returns to the previous menu.  
Displays the top-level disc menu (if available).
- ㉙ **DIRECT**  
Switches the video output on or off during audio disc playback.  
This function (Audio Direct) is not available for HDMI output.  
In the DIRECT mode, the display panel dims to “DIM 2 (40% brightness)”.
- ㉚ **VOLUME (+/-)**  
Adjusts the volume level.
- ㉛ **MUTE**  
Mutes or restores the volume.
- ㉜ **AUDIO**  
Selects an audio language (DVD) or an audio channel (VCD).
- ㉝ **ZOOM**  
Enlarges or reduces the TV screen picture.

# Connections

## ■ Roles and layout of the speakers

To enjoy quality sounds you need to place the speakers in their appropriate positions and install them correctly. The following show the recommended layout of the speakers.

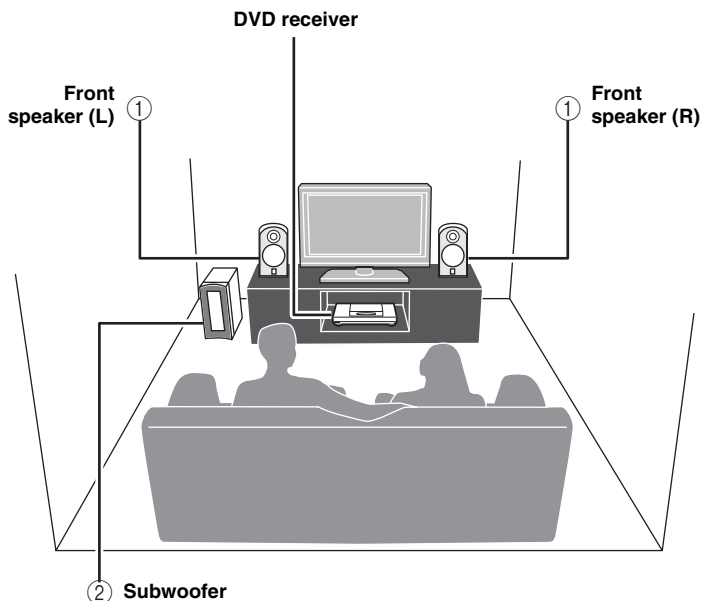

For the best possible surround sound, all of the speakers (except the subwoofer) should be placed at the same distance from the listening position.

### ① Front Speakers (L, R)

Place the front left/right speakers on both sides of your TV at equal distances.

Main roles: Produces front channel (stereo) sounds and effect sounds.

### ② Subwoofer

Place the subwoofer near a front speaker and turn it slightly toward the center of the room to reduce wall reflections.

Main roles: Produces bass sounds and low frequency (LFE) sounds contained in Dolby Digital or DTS.

### Note

To avoid magnetic interference, do not position the front speakers too close to your TV.

Allow adequate ventilation around the DVD receiver and subwoofer.

Bass sounds produced by the subwoofer may be heard differently depending on the listening position and subwoofer location.

To enjoy desired sounds, try to change the location of the subwoofer according to the listening position.

# System connections

## ■ Connecting the speakers

### Notes

- Do not connect the power cord of the subwoofer and DVD receiver into an AC outlet until all cable connections are completed.
- Be sure to connect the end of the supplied speaker cable (where the red and black cable lengths differ) to the front speaker, and leave some slack.
- Be sure to connect the red cable to the red terminal (subwoofer and front speakers) and the black cable to the black terminal.

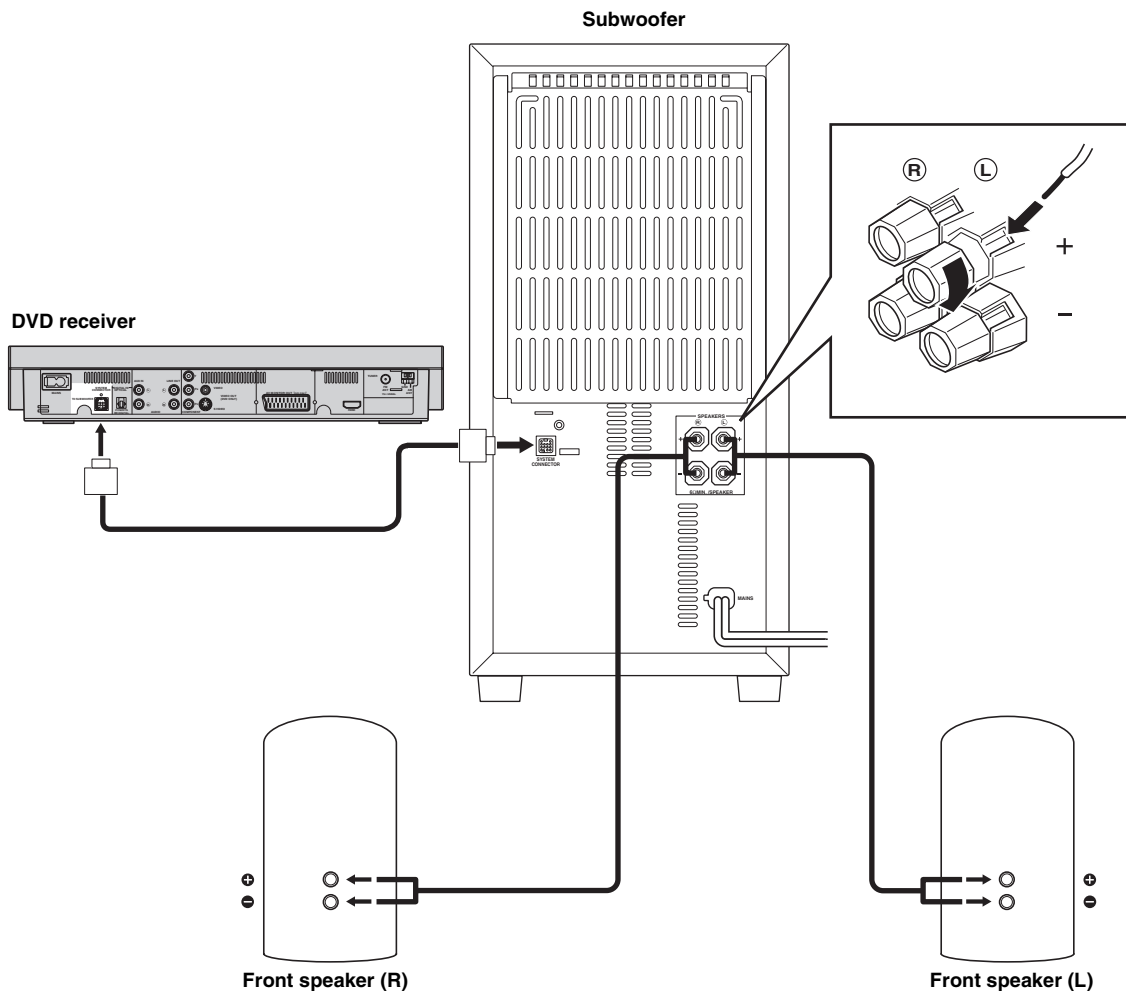

## Connecting the speaker cables

### Notes

- Be sure to connect the end of the supplied speaker cable (where the red and black cable lengths differ) to the front speaker, and leave some slack.
  - Be sure to connect the red cable to the red terminal (subwoofer and front speakers) and the black cable to the black terminal.
- ① Remove approximately 10 mm (0.4 in) of insulation from the end of each speaker cable and then twist the exposed wires of the cable together to prevent short circuits.

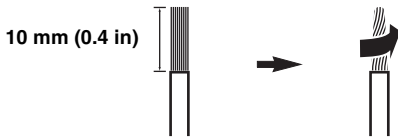

- ② Loosen the knob.

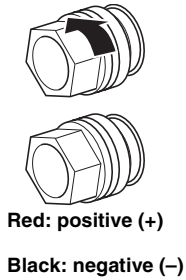

- ③ Insert one bare wire into the hole in the center of each terminal.

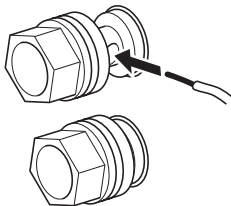

- ④ Tighten the knob to secure the wire.

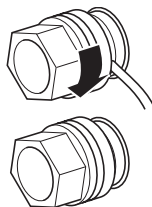

## Connecting the subwoofer

### Note

Be sure to connect the red cable to the red terminal (subwoofer and front speakers) and the black cable to the black terminal.

- ① Remove approximately 10 mm (0.4 in) of insulation from the end of each speaker cable and then twist the exposed wires of the cable together to prevent short circuits.

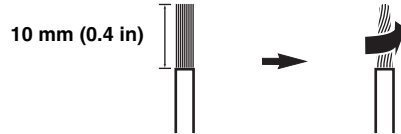

- ② Loosen the knob.

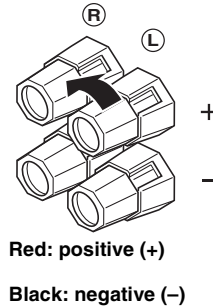

- ③ Insert one bare wire into the hole on the side of each terminal.

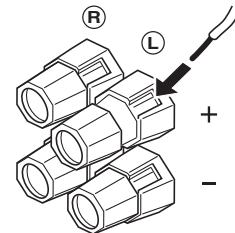

- ④ Tighten the knob to secure the wire.

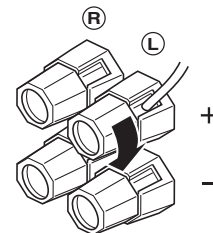

## Connecting the DVD receiver and the subwoofer

Connect the subwoofer to the DVD receiver using the system control cable. Attach one end to the subwoofer and the other to the **SYSTEM CONNECTOR** terminal at the rear of the DVD receiver.

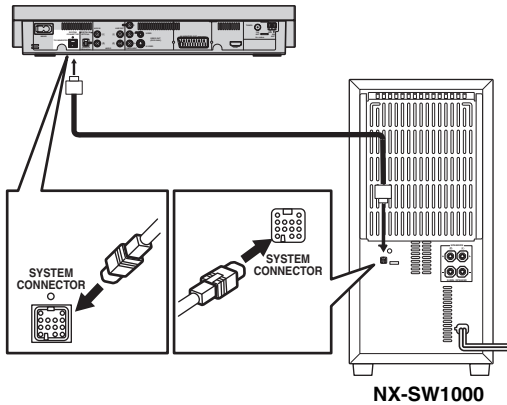

### Notes

- When connecting the system control cable, be sure to insert the plug until it clicks. When disconnecting the system control cable, slide the collar of the plug back to unlock.
- Ensure that the speaker cables are correctly connected. Improper connections may damage the system due to a short-circuit.
- When connecting the speakers, fix the speaker cables in place so that cables do not loosen. If your foot or hand accidentally gets caught on a loose speaker cable, the speaker may fall.
- To prevent unwanted noise, do not place the subwoofer too close to the DVD receiver, AC power adaptor, TV or other sources of radiation.
- Be sure to connect the power cable of the subwoofer (NX-SW1000) to the AC outlet before you turn on the DVD receiver (DVR-1000). Otherwise, the subwoofer (NX-SW1000) will not be powered correctly.

## Other connections

### ■ Connecting a TV

#### Notes

- You only need to make one video connection from the following options (A, B, C, or D), depending on the capabilities of your TV.
- Do not connect the power cords until all cable connections are completed.

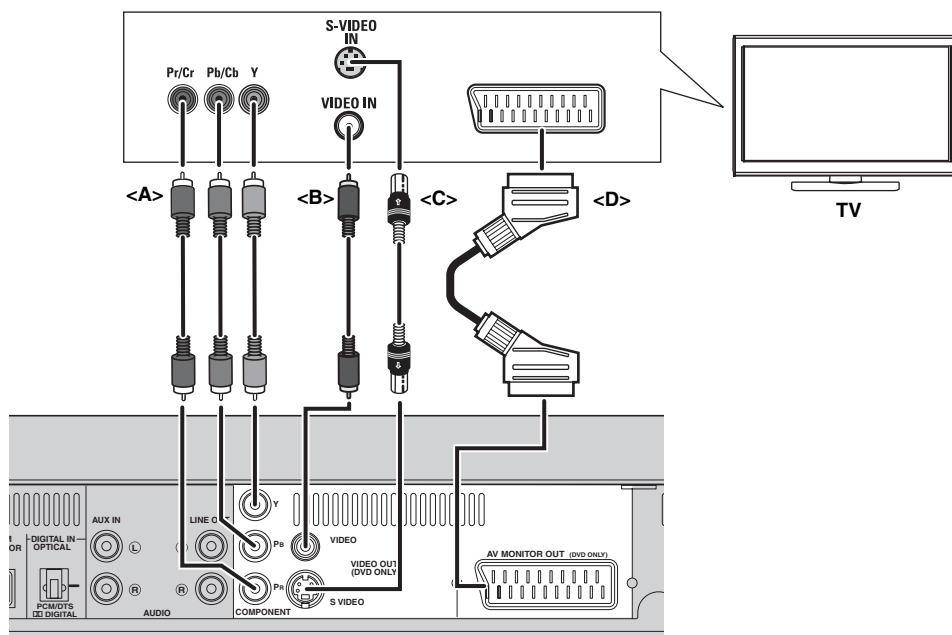

#### COMPONENT VIDEO OUT jacks <A>

Use the component video cables (red/blue/green, not supplied) to connect the DVD receiver's **Y Pb Pr** jacks to the corresponding component video input jacks (or the Y Pb/Cb Pr/Cr/ YUV jacks) on your TV.

Progressive scan video quality is only available when using **Y Pb Pr** in conjunction with a progressive scan TV. To activate the progressive scan function see “Progressive function” on page 40.

#### VIDEO output jack <B>

Use a composite video cable (yellow -supplied) to connect the DVD receiver's **VIDEO** output jack to the video input jack (or A/V In/Video In/Composite/Baseband jack) on your TV.

#### S VIDEO output jack <C>

S (separate)-video connections achieve a clearer picture than composite video connections. Use an S-video cable (not supplied) to connect the DVD receiver's **S VIDEO** output jack to the S-video input jack (or Y/C or S-VHS jack) on your TV.

#### AV MONITOR OUT terminal <D> (Europe and Russia models only)

The SCART cable, or “Euro AV cable”, supports AV MONITOR OUT signal transmission, providing you with the best possible picture and sound. If your TV has only one terminal for video input, and you want to connect it directly to the DVD receiver, you can use the **AV MONITOR OUT** connector. Connect one end of the SCART cable to the **AV MONITOR OUT** connector and the other end to the SCART connector on your TV.

#### Notes

- TV channels, if you use **AV MONITOR OUT** terminal to connect the TV. To use **AV MONITOR OUT** terminal, make sure to set the DVD receiver's component setting to “**RGB**” (see page 22).
- When using **AV MONITOR OUT** terminal to listen to the TV channels, set the DVD receiver's component setting to “**RGB**” (see page 22).
- S-video signal is not output at **AV MONITOR OUT** terminal.



## ■ Connecting an HDMI component

HDMI (High-Definition Multimedia Interface) is the first industry-supported, uncompressed, all-digital A/V (audio/video) interface.

By connecting to an HDMI component (such as a TV), you can enjoy standard, enhanced or high-definition video as well as multi-channel digital audio using a single cable. When used in combination with HDCP (High-bandwidth Digital Content Protection), HDMI provides a secure audio/video interface that meets the security requirements of content providers and system operators.

For further information on HDMI, visit the HDMI website at "<http://www.hdmi.org/>".

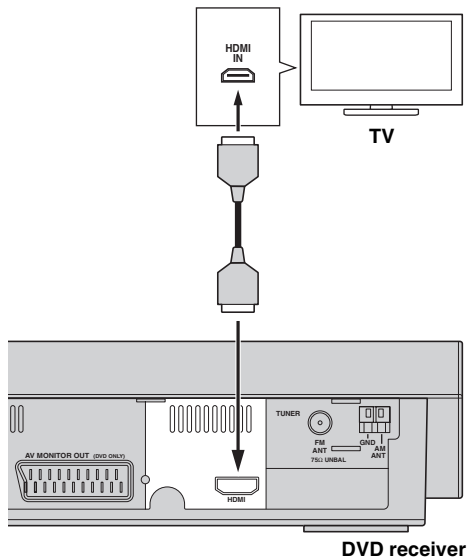

- Do not disconnect or connect the HDMI cable from the DVD receiver or turn off the power of the HDMI/DVI component connected to the HDMI terminal of the DVD receiver while data is being transferred. Doing so may disrupt playback or cause noise.

## Viewing and Listening to playback from an HDMI component

- ① Connect HDMI terminal of the DVD receiver to the HDMI input terminal of your HDMI compatible component using a commercially available HDMI cable.
- ② Select the appropriate audio output from [HDMI AUDIO OUT] in [AUDIO SETUP PAGE] (see page 36).
- ③ Select the appropriate video output from [HDMI VIDEO] in [VIDEO SETUP PAGE] (see page 39).

### Notes

- The DVD receiver is not compatible with HDCP-incompatible HDMI or DVI components.
- You need a commercially available HDMI/DVI conversion cable when you connect the DVD receiver to other DVI components.
- When connecting an HDMI component, refer to the instruction manual for the component.

## HDMI audio output

Audio format		Analog output	HDMI AUDIO OUT		
			AUTO	PCM	OFF
DVD-Video	Dolby Digital Multi-channel	Multi* <sup>1</sup>	Dolby Digital* <sup>2,3</sup>	PCM 2-channel	Off
		Stereo			
	Dolby Digital 2-channel	Multi* <sup>1</sup> /Stereo	Dolby Digital* <sup>2</sup>		
	DTS Multi-channel	Multi* <sup>1</sup>	DTS* <sup>2,3</sup>		
		Stereo			
	DTS 2-channel	Multi* <sup>1</sup> /Stereo	DTS* <sup>2</sup>		
	MPEG Multi-channel	Multi* <sup>1</sup>	MPEG* <sup>2,3</sup>		
Stereo					
MPEG 2-channel	Multi* <sup>1</sup> /Stereo	MPEG* <sup>2</sup>			
PCM 2-channel* <sup>4</sup>	Multi* <sup>1</sup> /Stereo	PCM 2-channel			
CD/MP3/WMA/DivX®	2-channel	Multi* <sup>1</sup> /Stereo	PCM 2-channel		
DTS-CD	Multi-channel	Multi* <sup>1</sup>	DTS* <sup>2,3</sup>		
		Stereo			
	2-channel	Multi* <sup>1</sup> /Stereo	DTS* <sup>2</sup>		
VCD	2-channel	Multi* <sup>1</sup> /Stereo	PCM 2-channel		
SVCD	Multi-channel	Multi* <sup>1</sup>	MPEG* <sup>2,3</sup>		
		Stereo			
	2-channel	Multi* <sup>1</sup> /Stereo	MPEG* <sup>2</sup>		

\*<sup>1</sup> The audio output is automatically changed from multi-channel audio signals to downmixed stereo signals.

\*<sup>2</sup> If the connected HDMI component does not support bitstream signals (Dolby Digital, DTS, and MPEG), the audio output is automatically changed from bitstream signals to PCM signals.

\*<sup>3</sup> If the connected HDMI component does not support multi-channel audio signals, the audio output is automatically changed from PCM multi-channel signals to PCM stereo signals and 48 kHz/16 bits signals or less.

\*<sup>4</sup> If the connected HDMI component does not support more than 48 kHz, the audio output is automatically changed to 48 kHz/16 bits signals or less.

### Note

You need to set [HDMI AUDIO OUT] (see page 36).

## ■ Connecting the FM/AM antennas

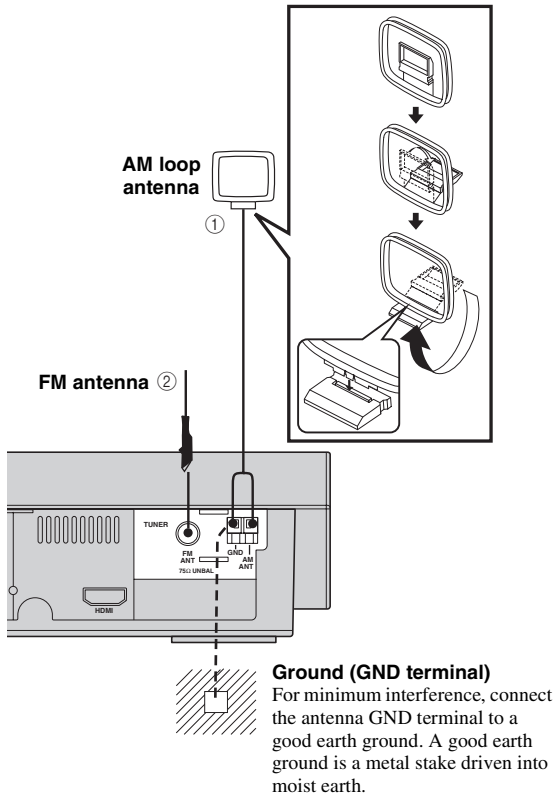

- ① Connect an AM loop antenna to the **AM ANT** terminal. Place the AM loop antenna on a shelf or attach it to a stand or wall.
- ② Connect an indoor FM antenna to the **FM ANT** terminal. Extend the FM antenna and fix its ends to the wall.  
For better FM stereo reception, connect an external FM antenna.

### Notes

- Adjust the position of the antennas for optimal reception.
- Position the antennas as far as possible from your TV, VCR or other sources of radiation to prevent unwanted interference.

## ■ Connecting external AV components

If you connect external AV equipment such as a VCR, cassette deck or digital audio component to the following audio terminals on the DVD receiver, you can enjoy those audio sources with the DVD receiver. Also, you can record AV sources played on the DVD receiver using the recording equipment. This section provides some examples of other AV equipment connections. For information on your AV equipment, refer to the manual provided.

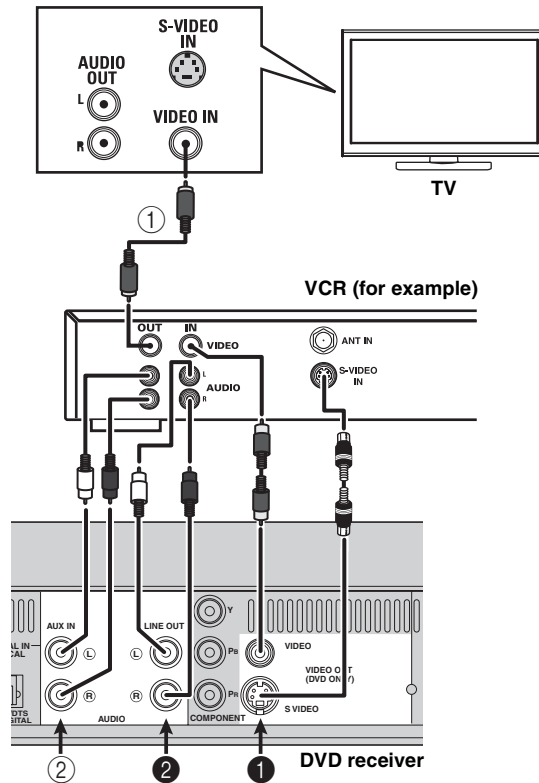

### Viewing and listening to playback

- ① Connect the DVD receiver's VIDEO output jack to the VIDEO IN jack on your VCR. Or, connect the VCR to the TV as shown.
- ② Connect the DVD receiver's **AUX IN** jacks to the AUDIO OUT jacks on your VCR. Before starting operation, press **AUX** to select "ANALOG" in order to activate the input source.

### Using the VCR for recording DVD playback

Some DVDs are copy-protected. You cannot record or dub protected discs using a VCR.

- ① Connect the DVD receiver's **VIDEO** output jack to the VIDEO IN jack on your VCR. Or, connect the DVD receiver's **S VIDEO** output jack to the S-VIDEO IN jack on your VCR.
- ② Connect the DVD receiver's **LINE OUT** jacks to the AUDIO IN jacks on your VCR. This will allow you to make analog stereo (two channels, right and left) recordings.

## ■ Connecting a digital audio component

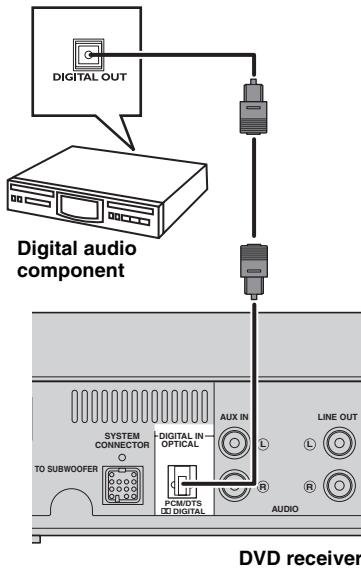

## Listening to playback

Connect the DVD receiver's **OPTICAL DIGITAL IN** jack to the **DIGITAL OUT** jack on a digital audio component. Before starting operation, press **AUX** repeatedly to select "DIGITAL" in order to activate the input source.

### Notes

- You cannot hear or record the MP3-CD playback if you use a digital connection.
- Always refer to the owner's manual of the connected component for complete connection and usage details.

## ■ Connecting a USB device

### USB terminal

The DVD receiver has a USB terminal and can access MP3, WMA and AAC files saved on your USB device. Connect the USB terminal on the front panel of the DVD receiver to a USB connector of your USB device.

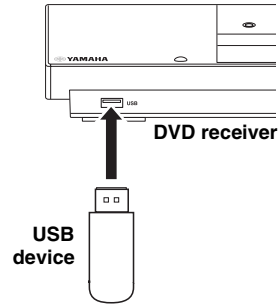

### Notes

- The DVD receiver may not recognize some USB devices.
- For details about the USB features, see "Using a USB device" on page 31.

# Getting started

## ■ Inserting batteries into the remote control

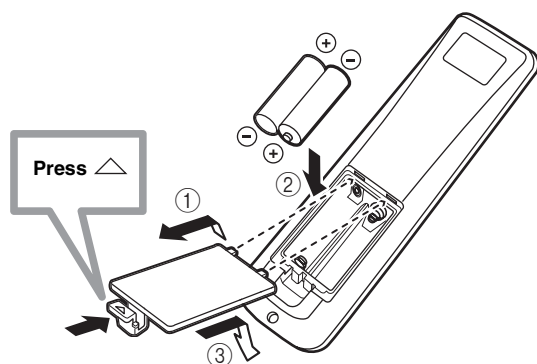

- ① Press on the battery cover and open the cover.
- ② Insert the two supplied batteries (AA, R06, UM-3) into the battery compartment. Insert the batteries according to the polarity markings (+ and -).
- ③ Close the battery cover.

## To replace the batteries

If the batteries grow old, the effective operation distance of the remote control decreases considerably. If this happens, replace the batteries with two new ones as soon as possible.

### Notes

- Do not use an old battery together with new one.
- Do not use different types of batteries (for example, alkaline and manganese) together. Each type of battery has its own characteristics even if they are similar in shape.
- If the batteries run out, immediately remove them from the remote control to prevent an explosion or acid leak.
- Dispose of the batteries according to the regional regulations.
- If a battery starts leaking, dispose of it immediately.  
Be careful not to let leaking battery acid come into contact with your skin or clothing. Before inserting new batteries, wipe the compartment clean.
- Replace the batteries within two minutes to preserve the memory in the remote control.

## ■ Using the remote control

Use the remote control within 6 m of the DVD receiver and point it toward the remote control sensor.

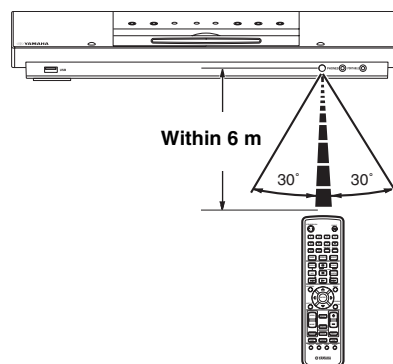

- ① Use the input selection buttons on the remote control to select the mode you wish to control (for example DVD/CD).  
→ The selected source mode appears in the display panel.
- ② Select the desired function (for example, or / ).

### Notes

- Be careful not to spill liquid on the remote control.
- Be careful not to drop the remote control.
- Do not leave the remote control in the following places:
  - hot or humid places, such as near a heater or in a bathroom
  - extremely cold places
  - dusty places





## ■ Setting a TV

### Notes



- Make sure you have completed all the necessary connections (see “Connecting a TV” on page 14).
  - To return to the previous menu, press .
  - To exit from the menu, press **SET UP**.
  - If the settings you have selected are not appropriate, you can reset all settings to the initial factory settings (see “Restoring to the factory defaults” on page 43).
- ① Press **DVD/CD**.  
→ “DVD/CD” appears in the display panel.
  - ② Turn on the TV and set to the correct video-in channel.  
→ You should see the background screen on the TV.
    - Usually this channel is between the lowest and highest channels and may be called FRONT, A/V IN or VIDEO. See your TV manual for more details.
    - Or, you may go to channel 1 on your TV, then press the Channel down button repeatedly until you see the Video In channel.
    - Or, the TV remote control may have a button or switch that chooses different video modes.

## Selecting the TV type

In order for a DVD to play on this DVD receiver, the color system of the DVD, the TV and the DVD receiver should match. Before changing the TV system, determine the color system of your TV.

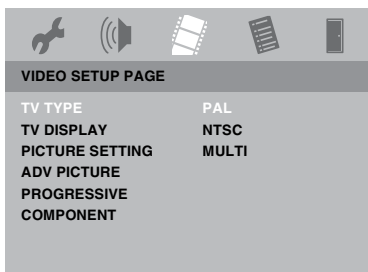

- ① In DVD/CD mode, press **SET UP**.
- ② Press  /  repeatedly to select [VIDEO SETUP PAGE].
- ③ Press  /  to highlight [TV TYPE], then press .

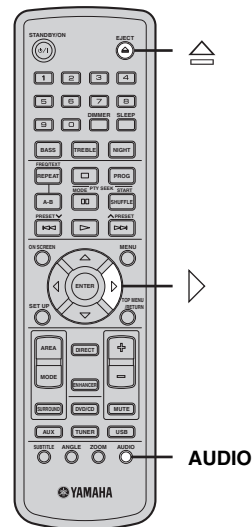

- ④ Press  /  to highlight one of the options below:
  - PAL** – Select this if the connected TV has the PAL color system. It will change the video signal of an NTSC disc and output it to PAL format.
  - NTSC** – Select this if the connected TV has the NTSC color system. It will change the video signal of a PAL disc and output it to NTSC format.
  - MULTI** – Select this if the connected TV is compatible with both NTSC and PAL (multisystem). The output format will be in accordance with the video signal of the disc.
- ⑤ Select a setting and press **ENTER**.
  - Follow the instructions shown on the TV to confirm the selection (if any).
  - If a blank/distorted TV screen appears, wait for 15 seconds for auto recovery to activate.

## Selecting color system by using the remote control



- ① If a disc is inserted, press  to eject the disc.
- ② Press , then press **AUDIO**.
  - If the default setting of the color system is **NTSC**, it will be changed to **PAL**.
  - If the default setting of the color system is **PAL**, it will be changed to **NTSC**.

## Setting the TV display

Set the aspect ratio of the DVD receiver according to the TV you have connected. The format you select must be available on the disc. If it is not, the TV display setting will not affect the picture during playback.

- ① In DVD/CD mode, press **SET UP**.
- ② Press  $\triangleleft / \triangleright$  repeatedly to select [VIDEO SETUP PAGE].
- ③ Press  $\triangleup / \triangledown$  to highlight [TV DISPLAY], then press  $\triangleright$ .

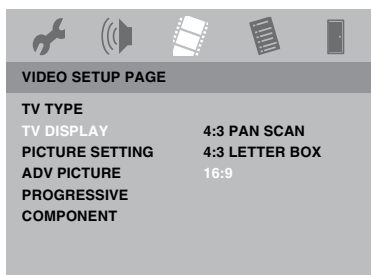

- ④ Press  $\triangleup / \triangledown$  to highlight one of the options below:
  - 4:3 PAN SCAN** – Select this if you have a conventional TV and want both sides of the picture to be trimmed or formatted to fit your TV screen.
  - 4:3 LETTER BOX** – Select this if you have a conventional TV. In this case, a wide picture with black bands on the upper and lower portions of the TV screen will be displayed.
  - 16:9** – Select this if you have a wide-screen TV.
- ⑤ Select a setting and press **ENTER**.

## Selecting the color system (Europe and Russia models only)

This setting allows you to toggle the video signal output between **YUV** (**Y P<sub>B</sub> P<sub>R</sub>** or **S-Video** connections) and **RGB** (**AV MONITOR OUT** connections).

### Note

**AV MONITOR OUT** (SCART) connections are only available for Europe and Russia models.

- ① In DVD/CD mode, press **SET UP**.
- ② Press  $\triangleleft / \triangleright$  repeatedly to select [VIDEO SETUP PAGE].
- ③ Press  $\triangleup / \triangledown$  to highlight [COMPONENT], then press  $\triangleright$ .

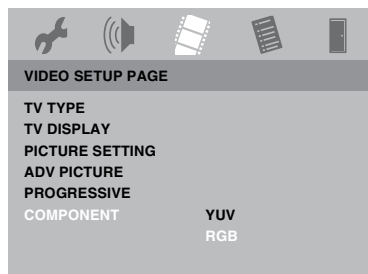

- ④ Press  $\triangleup / \triangledown$  to highlight one of the options below:
  - YUV** – Select this for **Y P<sub>B</sub> P<sub>R</sub>** or **S-Video** connections.
  - RGB** – Select this for **AV MONITOR OUT** connections.
- ⑤ Select a setting and press **ENTER**.
- ⑥ To return to the previous menu, press  $\triangleleft$ .  
To exit the menu, press **SET UP**.



## ■ Setting language preferences

You can select your preferred language settings so that this receiver will automatically switch to your preferred language whenever you load a disc. If the language selected is not available on the disc, the disc's default setting language will be used instead. The OSD (on-screen display) language for the system menu will remain as you set it, regardless of various disc languages.

### Notes

- To return to the previous menu, press  $\triangleleft$ .
- To exit from the menu, press **SET UP**.
- If the settings you have selected are not appropriate, you can reset all settings to the initial factory settings (see “Restoring to the factory defaults” on page 43).

## On-screen display (OSD) language

- ① In DVD/CD mode, press **SET UP**.
- ② Press  $\triangleleft / \triangleright$  to select [GENERAL SETUP PAGE].
- ③ Press  $\triangle / \nabla$  to highlight [OSD LANGUAGE], then press  $\triangleright$ .

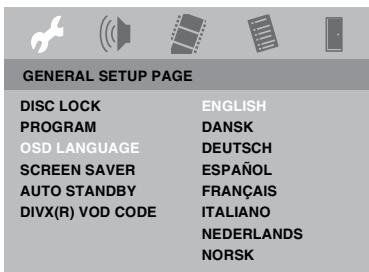

- ④ Press  $\triangle / \nabla$  to select a language and press **ENTER** to confirm.

## Audio, Subtitle and Disc menu languages

- ① Press  $\square$  twice to stop playback (if any), then press **SET UP**.
- ② Press  $\triangleleft / \triangleright$  repeatedly to select [PREFERENCE PAGE].
- ③ Press  $\triangle / \nabla$  to highlight one of the options below at a time, then press  $\triangleright$ .
  - [AUDIO] (disc's soundtrack)
  - [SUBTITLE] (disc's subtitles)
  - [DISC MENU] (disc's menu)

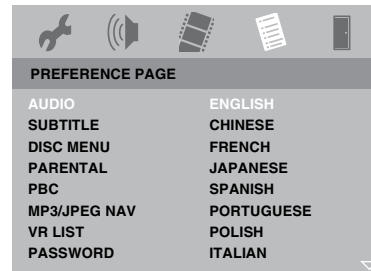

- ④ Press  $\triangle / \nabla$  to select a language and press **ENTER** to confirm.  
If the language you want is not in the list, then select [OTHERS].  
Use the **numeric keypad (0-9)** on the remote control to enter the 4-digit language code (see “LIST OF LANGUAGE CODES” at the end of this manual”) and press **ENTER** to confirm.
- ⑤ Repeat steps ③ and ④ for other settings.

## ■ Setting speaker channels

You can adjust the delay times and volume level for individual speakers. This adjustment lets you optimize the sound of your system to best suit your surroundings and setup.

### Notes

- To return to the previous menu, press ◀.
- To exit from the menu, press **SET UP**.
- If the settings you have selected are not appropriate, you can reset all settings to the initial factory settings (see “Restoring to the factory defaults” on page 43).

- ① Press ◀ / ▶ repeatedly to select [AUDIO SETUP PAGE].
- ② Press ▲ / ▼ to highlight [SPEAKER], then press ▶.

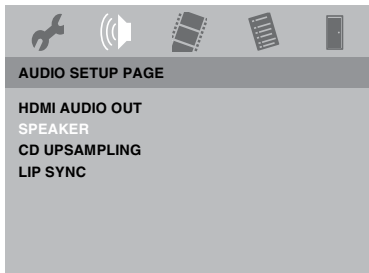

→ The [SPEAKER] menu appears.

- ③ Press ◀ / ▶ to adjust the setting that best suit your surround sound needs.

You can adjust the volume level for the individual speakers from -6dB to +6dB.

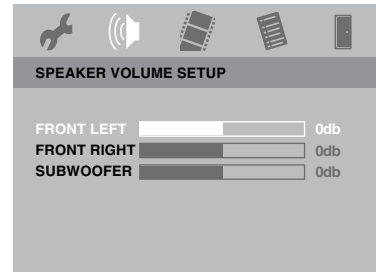

- ④ Press **ENTER** to confirm.

### Note

A test tone will be automatically generated to help you judge the sound level of each speaker.

# Disc operation

## IMPORTANT!

- If the inhibit icon (⊘ or ✕) appears on the TV screen when a button is pressed, the function for that button is not available on the current disc or at the current time.
- DVD discs and players are designed with regional restrictions. Before playing a disc, make sure the disc is for the same zone as your receiver.
- Do not insert any objects other than discs into the disc loading slot. Doing so may cause the disc player to malfunction.

## ■ Playing discs

- ① Press **DVD/CD** until “DVD/CD” appears in the display panel.
- ② Turn on the TV power and set to the correct Video In channel (see “Setting a TV” on page 21).  
→ You should see the background screen on the TV.
- ③ Insert the disc into the disc loading slot.

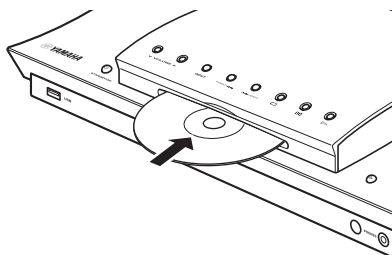

- ④ Playback will start automatically.  
→ If a disc menu shows on the TV, see “Using the disc menu” on page 27.  
→ If the disc is locked by parental control, you must enter your six-digit password (see “Restricting playback with parental control” on page 41).

## ■ Basic playback controls

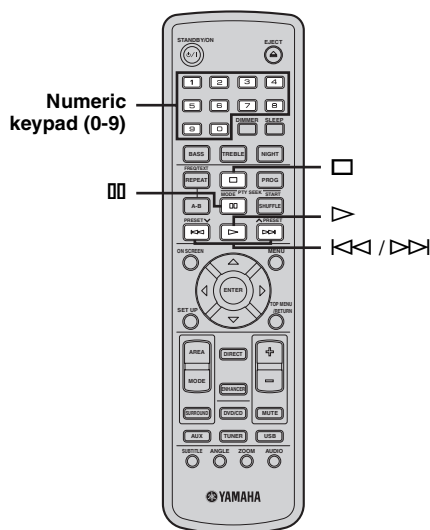

### To pause playback

During playback, press **⏸**.

- To resume normal playback, press **▶**.

### To select another track/chapter

Press **◀◀ / ▶▶** or use the **numeric keypad (0-9)** to enter a track/chapter number.

- During repeat playback of a track/chapter, pressing **◀◀ / ▶▶** replays the same track/chapter.

### To search backward/forward

Press and hold **◀◀ / ▶▶** (or **◀ / ▶**).

- To resume normal playback, press **▶**.
- While searching, press **◀◀ / ▶▶** (or **◀ / ▶**) again to increase the search speed.

### To stop playback

Press **■**.

## ■ Selecting various repeat shuffle functions

### Repeat playback

#### Repeat chapter/title/disc (DVD-Video)

Each time you press **REPEAT**, the display changes as follows:

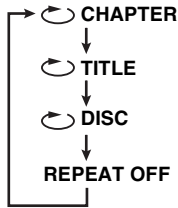

↻ CHAPTER\*: repeats the current chapter.

↻ TITLE\*: repeats the current title.

↻ DISC\*: repeats the entire disc.

REPEAT OFF: exits repeat mode.

\* This feature may not be available with some discs.

#### Repeat track/disc (except DVD-Video)

Each time you press **REPEAT**, the display changes as follows:



↻ TRACK: repeats the current track.

↻ DISC: repeats the entire disc.

REPEAT OFF: exits repeat mode.

#### Note

For VCD, repeat playback is not possible if the PBC mode is selected.

### Repeating a section within a chapter/track

- ① While playing a disc, press **A-B** at your chosen starting point.
- ② Press **A-B** again at your chosen end point.  
→ The section will now repeat continuously.
- ③ To exit the sequence, press **A-B**.

### Shuffle (except VR format disc)

With the Shuffle function, you can play tracks in random order.

- During playback, press **SHUFFLE** repeatedly to select between SHUFFLE, SHUFFLE REPEAT and SHUFFLE OFF.  
→ The selected mode appears in the display for several seconds.
- In SHUFFLE mode, all tracks on the disc currently playing are played in random order.
- In SHUFFLE REPEAT mode, all tracks are played in random order and continuously.

## Other operations for video playback (DVD/VCD/SVCD)

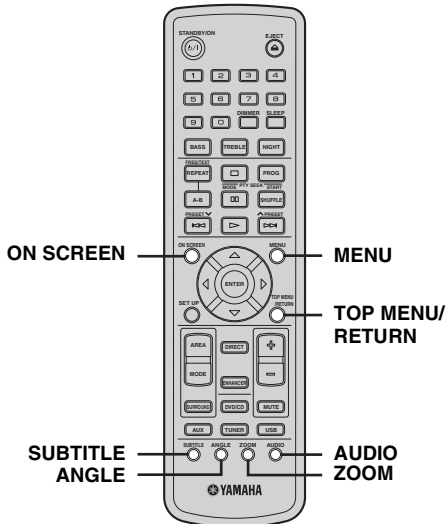

### Using the disc menu

Depending on the disc, a menu may appear on the TV screen once you load the disc.

#### To select a playback feature or item

Use  $\leftarrow$  /  $\rightarrow$  /  $\triangle$  /  $\nabla$  or the **numeric keypad (0-9)** on the remote control, then press **ENTER** to start playback.

#### To access or remove the menu

Press **MENU** on the remote control.

### Displaying disc information and the current status

You can display disc information and the disc's current status (for example, title or chapter number, elapsed playing time, audio/subtitle language). A number of operations can be performed without interrupting disc playback.

- ① During playback, press **ON SCREEN**.  
→ A list of available disc information appears on the TV screen.

#### DVD

MENU	
TITLE	02/14
CHAPTER	02/14
AUDIO	5.1CH
SUBTITLE	ENG
BITRATE 16	TITLE ELAPSED 0:02:25

#### VCD/SVCD

MENU	
TRACK	02/14
DISC TIME	0:49:17
TRACK TIME	0:03:43
REPEAT	OFF
BITRATE 16	TOTAL ELAPSED 0:02:25

- ② Press  $\triangle$  /  $\nabla$  to view the information and press **ENTER** to access.
- ③ Use the **numeric keypad (0-9)** to enter the number/time or press  $\triangle$  /  $\nabla$  to make the selection, then press **ENTER** to confirm.  
→ Playback will change to the chosen time or to the selected title/chapter/track.

### Zooming in

This function allows you to enlarge the picture on the TV screen and pan through the enlarged picture.

- ① During playback, press **ZOOM** repeatedly to select a different zoom factor.  
Use  $\leftarrow$  /  $\rightarrow$  /  $\triangle$  /  $\nabla$  to move through the zoomed image.  
→ Playback continues.
- ② Press **ZOOM** repeatedly to return to the original size.

### Resuming playback from the last stopped point

You can resume playback of the last 10 discs, even if the disc was ejected or this receiver's power switched off.

- ① Load one of the last played 10 discs.  
→ "LOAD" appears.
- ② Press  $\triangleright$  and the disc will be played back from the last stop point.

#### To cancel the resume mode

In stop mode, press  $\square$  again.

### Advancing by frame

- ① During playback, press **⏮** on the remote control.  
→ Play will pause and sound will be mute.
- ② Press **⏮** again to select the next picture frame.
- ③ To resume normal playback, press **▶**.

### Changing sound track language

This operation works only on DVDs (or a connected digital audio component) with multiple language soundtracks, you can change the language while playing a DVD (or a connected digital audio component).

Press **AUDIO** repeatedly to select the available audio languages.

#### For VCD - changing the audio channel

Press **AUDIO** repeatedly to select the available audio channels provided by the disc (STEREO, MONO LEFT, MONO RIGHT or MIX-MONO).

### Changing subtitle language (DVD only)

This operation works only on DVDs with multiple subtitle languages, you can change the language you want while playing a DVD.

Press **SUBTITLE** repeatedly to select from the various subtitle languages.

### Viewing from another angle (DVD only)

If the disc contains sequences recorded from different camera angles, this function allows you to view the picture from a number of different angles.

Press **ANGLE** repeatedly to select the desired angle.  
→ Playback changes to the selected angle.

### Selecting a title (DVD only)

Some DVDs may contain several titles. If the disc has been recorded with a title menu recorded on it, you can start playback from the selected movie title.

- ① Press **TOP MENU/RETURN**.  
→ The disc title menu appears on the TV screen.
- ② Use **◀ / ▶ / ▲ / ▼** or **the numeric keypad (0-9)** to select a play option.
- ③ Press **ENTER** to confirm.

### Playback control (PBC) (VCD only)

PBC playback allows you to play Video CDs interactively, following the menu on the display.

This function can also be accessed via the 'PREFERENCE PAGE' menu (see "PBC" on page 42).

#### For VCDs with Playback Control (PBC) feature (version 2.0 only)

With playback stopped, press **MENU** to toggle between 'PBC ON' and 'PBC OFF'.

→ If you select 'PBC ON', the disc menu (if available) will appear on the TV. Use **◀◀ / ▶▶** or **the numeric keypad (0-9)** to select a play option and press **ENTER** to confirm.

→ If you select 'PBC OFF', the VCD will skip the index menu and playback directly from the beginning.

## ■ Playing MP3/WMA/JPEG/DivX® discs

This receiver can play DivX®, MP3, WMA and JPEG files on a personally recorded CD-R/RW disc or commercial CD.

### Note

You have to turn on your TV and set to the correct Video In channel (see “Setting a TV” on page 21).

- ① Load the disc.
  - The disc reading time may exceed 30 seconds due to the complexity of the directory/file configuration.
  - The disc menu appears on the TV screen.

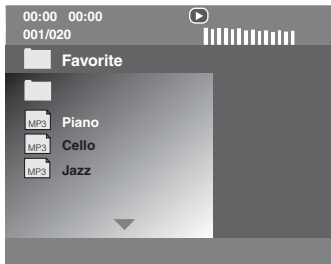

- ② Press  $\triangle$  /  $\nabla$  to select a desired folder and press **ENTER** to open the folder.
- ③ Press  $\triangle$  /  $\nabla$  to select a track/file.
- ④ Press **ENTER** to confirm.
  - Playback will start from the selected file to the end of the folder.
  - While the disc menu is displayed, you can:
    - Press  $\lll$  /  $\ggg$  to select another track/file in the current folder.
    - To select another folder from the current disc, press  $\triangleleft$  to return to the root menu, then press  $\triangle$  /  $\nabla$  to make your selection and press **ENTER** to confirm.
    - Press  $\square$  to pause or  $\triangleright$  to resume playback.

### Notes

- If you press  $\triangleleft$  /  $\triangleright$  /  $\triangle$  /  $\nabla$  during playback of JPEG images, the picture rotates.
- For JPEG, this unit is compatible with size of 3072 x 2048 pixels or less. However, some files may not be displayed correctly depending on the aspect ratio of the image.

## MP3 disc features

### The MP3-CD formats (ISO9660 format) support the following:

- MP3 files must have the extension “.MP3” or “.mp3”
- Max. 30 characters
- Max. nested directory is 8 levels.
- Max. album number is 298.
- Max. track number is 648.
- Supported sampling rates of 32, 44.1, 48/16, 22.05, and 24 kHz

### The following features are not supported for MP3 discs:

- The discs that have any types of file other than MP3 and JPEG.
- Chinese filenames and text.
- Non-finalized closed discs.
- Discs recorded in UDF format.

### Additional note for MP3 disc playback:

- The disc read time may exceed 10 seconds due to the large number of songs compiled onto one disc.
- Multi-session discs are supported.

Downloading MP3 file from the internet or copying songs from your own legal discs is a delicate process.

## Playing MP3 music and a JPEG picture simultaneously

- ① Load an MP3 disc containing both music and picture data.  
→ The disc menu appears on the TV screen.
- ② Select an MP3 track and press **▷** to start playback.
- ③ During MP3 music playback, select a picture folder from the TV screen and press **▷**.  
→ The picture files will be played back until end of the folder.
- ④ To quit simultaneous playback, press **MENU** followed by **□**.

### Notes

- It may not be possible to play certain MP3/JPEG/DivX® discs due to the configuration and characteristics of the disc or condition of the recording.
- It is normal to experience an occasional “skip” while listening to your MP3 disc.
- It is normal to experience an occasional pixelation during DivX® playback due to poor clarity of digital contents during internet downloading.
- For multi-session discs with different formats, only the first session will be available.

## Special features for picture disc playback

- ① Load a picture disc (Kodak Picture CD/JPEG).  
→ For Kodak discs, the slide show begins.  
→ For JPEG discs, the picture menu appears on the TV screen.
- ② Press **▷** to start the slideshow.

### Note

You have to turn on your TV and set to the correct Video In channel (see “Setting a TV” on page 21).

## Preview function

This function shows the content of the current folder or the entire disc.

- ① During playback, press **□**.  
→ 12 thumbnail pictures will appear on the TV screen.

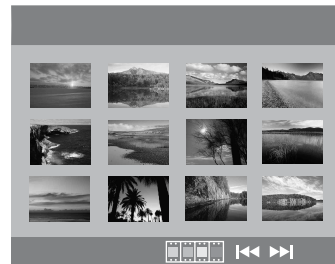

- ② Press **◀◀ / ▶▶** to display the other pictures on the previous/next page.
- ③ Use **◀ / ▶ / ▲ / ▼** to highlight one of the picture and press **ENTER** to start playback.
- ④ Press **MENU** to return to the picture CD menu.

## Zooming pictures

- ① During playback, press **ZOOM** repeatedly to select a different zoom factor.
- ② Use **◀ / ▶ / ▲ / ▼** to move through the zoomed image.



## Multi-angle playback

During playback, use ◀ / ▶ / ▲ / ▼ to rotate/flip the picture on the TV screen.

▲ : flips the picture vertically.

▼ : flips the picture horizontally.

◀ : rotates the picture anti-clockwise.

▶ : rotates the picture clockwise.

## Scan effect

Press **ANGLE** repeatedly to choose a different scan effect.

→ Various scan effects appear in the top left corner of the TV screen.

## Using a USB device

You can play back MP3, WMA and AAC files saved on your supported USB device.

## Supported USB devices

The DVD receiver supports USB mass storage class devices (e.g., flash memories, card readers, portable audio players) using FAT12, FAT16 or FAT32 format.

### Notes

- Some devices may not work properly even if they meet the requirements.
- If a message saying that the device is not supported appears on the TV screen when you connect the USB device, follow the procedure below.
  - Set the DVD receiver to the standby mode, and then turn it on again.
  - Disconnect the device when the DVD receiver is in the standby mode, then connect it again and turn on the DVD receiver.
  - Connect the AC adapter if the adapter is supplied with the device.

If a message saying that the device is not supported still appears even after you perform this procedure, the device is not playable with the DVD receiver.

- If a message saying that the device is not supported (because USB current protection is active) appears on the TV screen, the device is not playable with the DVD receiver because the power consumption of the device is too high.
- The DVD receiver cannot read more than two card reader slots at once, though it can recognize up to six slots. The first slot has priority.
- For an external hard disk drive, the DVD receiver is compatible with size of 80 GB or less.
- Do not connect devices other than USB mass storage class devices: USB chargers, USB hubs, PCs, etc.

## Playing data files

Yamaha and suppliers accepts no liability for the loss of data saved on the USB devices connected to the DVD receiver. As a precaution, it is recommended that the files are tested after they have been saved on.

- ① Connect your USB device to the USB terminal of the DVD receiver (see “USB terminal” on page 19).
- ② Press **USB**.  
The reading time may exceed 30 seconds due to the number of files/folders.  
→ The file menu appears on the TV screen.
- ③ Follow the procedure in “Playing MP3/WMA/JPEG/DivX® discs” on page 29.

**To exit from the USB mode**

Press the input selection button (DVD/CD, AUX or TUNER).

**Notes**

- In USB mode, the repeat function is not available.
- You cannot access the USB mode while “LOADING” is displayed on the TV screen.
- Some files may not work properly depending on the USB device specification.
- Copyright-protected files (except for WMA files) cannot be played.
- The DVD receiver can display up to 648 files. However, less than 648 files may be displayed if some files are not playable with the DVD receiver.
- If the USB device is partitioned, only the first partition is displayed.
- The DVD receiver can play back files of 2 GB in size or less.

# DVD setup menu options

## ■ Menu overview

The bold items/parameters listed below are the default settings.

Setup page	Menu item	Setting Item/Submenu	Setting item/Parameter	Page
GENERAL SETUP PAGE	DISC LOCK	LOCK, <b>UNLOCK</b>		34
	PROGRAM	<b>INPUT MENU</b>		34
	OSD LANGUAGE	<b>ENGLISH</b> , DANSK, DEUTSCH, ESPAÑOL, FRANÇAIS, ITALIANO, NEDERLANDS, NORSK, POLSKI, PORTUGUÊS, РУССКИЙ, SVENSKA, TÜRKÇE		35
	SCREEN SAVER	<b>ON</b> , OFF		35
	AUTO STANDBY	<b>ON</b> , OFF		35
	DIVX(R) VOD CODE	(DivX® registration code is displayed)		35
AUDIO SETUP PAGE	HDMI AUDIO OUT	<b>AUTO</b> , PCM, OFF		36
	SPEAKER	SPEAKER VOLUME SETUP (FRONT LEFT)	-6dB to +6dB ( <b>0dB</b> )	36
		(FRONT RIGHT)	-6dB to +6dB ( <b>0dB</b> )	
		(SUBWOOFER)	-6dB to +6dB ( <b>0dB</b> )	
	CD UPSAMPLING	<b>OFF</b> , 88.2kHz (X2)		36
LIP SYNC	DELAY TIME	<b>0 MS</b> to 200 MS	36	
VIDEO SETUP PAGE	TV TYPE	<b>PAL</b> , NTSC, MULTI		37
	TV DISPLAY	4:3 PAN SCAN, 4:3 LETTER BOX, <b>16:9</b>		37
	PICTURE SETTING	<b>STANDARD</b> , BRIGHT, SOFT		37
		PERSONAL (BRIGHTNESS)	-20 to +20 ( <b>0</b> )	
		(SHARPNESS)	-7 to +7 ( <b>0</b> )	
		(CONTRAST)	-16 to +16 ( <b>0</b> )	
		(TINT)	-9 to +9 ( <b>0</b> )	
	ADV PICTURE	DCDI	OFF, <b>ON</b>	38
		GAMMA	-7 to +7 ( <b>0</b> )	
		CHROMA DELAY	-3 to +3 ( <b>0</b> )	
		WIDE SCREEN FORMAT	NL STRETCH, 4:3 PILLAR BOX, <b>OFF</b>	
		HDMI VIDEO	480P, 576P, 720P, 1080I, 1080P, <b>AUTO</b>	
		TRUE LIFE	<b>0</b> to 5	
DVI OUTPUT RANGE		ENHANCED, <b>STANDARD</b>		
PROGRESSIVE COMPONENT	<b>OFF</b> , ON		40	
	YUV, <b>RGB</b>		40	
PREFERENCE PAGE	AUDIO	<b>ENGLISH</b> (for [AUDIO] and [DISC MENU]), <b>OFF</b> (for [SUBTITLE]), etc.		41
	SUBTITLE			
	DISC MENU			
	PARENTAL	1 KID SAFE, 2 G, 3 PG, 4 PG 13, 5 PGR, 6 R, 7 NC 17, <b>8 ADULT</b>		41
	PBC	<b>ON</b> , OFF		42
	MP3/JPEG NAV	<b>WITH MENU</b> , WITHOUT MENU		42
	VR LIST	ORIGINAL LIST, PLAY LIST		42
	PASSWORD	CHANGE		43
	DIVX SUBTITLE	<b>GROUP1</b> , GROUP2, GROUP3, GROUP4, GROUP5		43
	DEFAULT	RESET		43

**This setup is carried out via the TV, enabling you to customize the DVD receiver to suit your particular requirements.**

### Notes

- To return to the previous menu, press  $\triangleleft$ .
- To exit from the menu, press **SET UP**.
- If the settings you have selected are not appropriate, you can reset all settings to the initial factory settings (see “Restoring to the factory defaults” on page 43).

## ■ General setup menu

- ① In DVD/CD mode, press **SET UP**.
- ② Press  $\triangleleft / \triangleright$  to select [GENERAL SETUP PAGE].
- ③ Press **ENTER** to confirm.

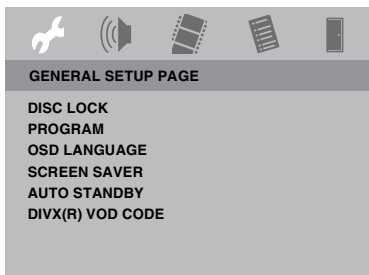

## Locking/Unlocking discs for viewing

Not all discs are rated or coded by the manufacturer of the disc. You can prevent playback of a specific disc by locking the disc. You can lock up to 40 discs on this unit.

- ① In [GENERAL SETUP PAGE], press  $\triangle / \nabla$  to highlight [DISC LOCK], then press  $\triangleright$ .

### LOCK

Select this to block playback of the current disc. Subsequent access to a locked disc requires a six-digit password. The default password is ‘000 000’ (see “Changing the password” on page 43).

### UNLOCK

Select this to unlock the disc and allow future playback.

- ② Press  $\triangle / \nabla$  to select a setting and press **ENTER** to confirm.

## Programming disc tracks (except picture CD/MP3/WMA/DivX® discs)

You can playback the contents of a disc in the order you want by programming the tracks to be played. You can store up to 20 tracks.

- ① Press **PROG** on the remote control, or in [GENERAL SETUP PAGE], press  $\triangle / \nabla$  to highlight [PROGRAM], then press  $\triangleright$  to select [INPUT MENU].
- ② Press **ENTER** to confirm.

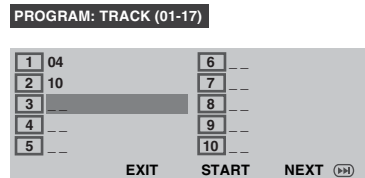

## To program your favorite tracks/chapters

- ③ Use the **numeric keypad (0-9)** to enter a valid track/chapter number.
- ④ Use  $\triangleleft / \triangleright / \triangle / \nabla$  to move the cursor to the next position.  
If the track number is more than ten, press  $\triangleright \triangleright$  to open the next page and proceed with programming, or use  $\triangleleft / \triangleright / \triangle / \nabla$  to highlight [NEXT] on the program menu, then press **ENTER**.
- ⑤ Repeat steps ③ and ④ to input another track/chapter number.

## To remove a track

- ⑥ Use  $\triangleleft / \triangleright / \triangle / \nabla$  to move the cursor to the track you want to remove.
- ⑦ Press **ENTER** to remove this track from the program menu.
- ⑧ To exit the menu, press **PROG**. Or use  $\triangleleft / \triangleright / \triangle / \nabla$  to move the cursor to select [EXIT], then press **ENTER** to confirm.

## OSD language

This menu contains various language options for displaying languages on the screen. For details, see “On-screen display (OSD) language” on page 23.

## Screen saver

The screen saver helps prevent your TV display from becoming damaged.

- ① In [GENERAL SETUP PAGE], press  $\triangle$  /  $\nabla$  to highlight [SCREEN SAVER], then press  $\triangleright$ .

### ON

Select this if you wish to turn off the TV screen when play is stopped or paused for more than 15 minutes.

### OFF

Select this to disable the screen saver function.

- ② Press  $\triangle$  /  $\nabla$  to select a setting and press **ENTER** to confirm.
- ③ To return to the previous menu, press  $\triangleleft$ .  
To exit the menu, press **SET UP**.

## Turning the auto standby function on/off

This function is used to turn on or off the auto standby function.

- ① In [GENERAL SETUP PAGE], press  $\triangle$  /  $\nabla$  to highlight [AUTO STANDBY], then press  $\triangleright$ .

### ON

Select this to set the DVD receiver to the standby mode automatically when disc playback is stopped for more than 30 minutes or when the disc menu is displayed for more than three hours without performing any operation.

### OFF

Select this to disable the auto standby function.

- ② Press  $\triangle$  /  $\nabla$  to select a setting and press **ENTER** to confirm.

## DivX®VOD registration code

Yamaha provides you with the DivX®VOD (Video On Demand) registration code that allows you to rent and purchase videos using the DivX®VOD service. For more information, go to [www.divx.com/vod](http://www.divx.com/vod).

- ① In [GENERAL SETUP PAGE], press  $\triangle$  /  $\nabla$  to highlight [DIVX(R) VOD CODE], then press  $\triangleright$ .  
→ The registration code appears.
- ② Press **ENTER** to exit.
- ③ Use the registration code to purchase or rent the videos from DivX®VOD service at [www.divx.com/vod](http://www.divx.com/vod). Follow the instructions and download the video onto a CD-R/RW for playback on this receiver.

### Note

All the videos downloaded from DivX®VOD can only be played back on this receiver.

## ■ Audio setup menu

- ① In DVD/CD mode, press **SET UP**.
- ② Press  $\triangle / \triangleright$  to select [AUDIO SETUP PAGE].
- ③ Press **ENTER** to confirm.

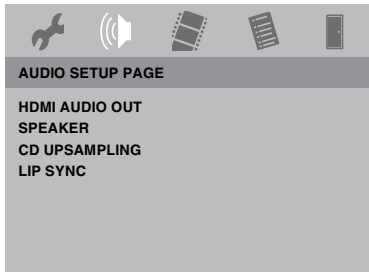

### Setting the HDMI audio

When you connect the DVD receiver to an HDMI compatible component via the HDMI terminal, set the HDMI audio output to match the connected component. For details about the relationship between the audio format and the setting, see “HDMI audio output” on page 16.

- ① In [AUDIO SETUP PAGE], press  $\triangle / \nabla$  to highlight [HDMI AUDIO OUT], then press  $\triangleright$ .

#### **AUTO**

Select this to set the DVD receiver to the best setting automatically based on the component you have connected via the HDMI terminal.

#### **PCM**

Select this to output the decoded multichannel or 2-channel PCM audio signals via the HDMI terminal.

#### **OFF**

Select this to turn off the HDMI audio output.

- ② Press  $\triangle / \nabla$  to select a setting and press **ENTER** to confirm.

#### **Note**

If the monitor/receiver connected to the DVD receiver using HDMI does not support HDMI audio signal input, set this setting to [OFF].

### Speaker setup

This menu contains setup options for audio output so that you can set your speakers to reproduce high quality surround sound.

### CD upsampling

This feature allows you to convert your music CD to a higher sampling rate using sophisticated digital signal processing for better sound quality.

#### **Note**

When the CD upsampling function is activated (or a disc recorded at the sampling rate of 96 kHz is played back), the music enhancer function is not available.

- ① In [AUDIO SETUP PAGE], press  $\triangle / \nabla$  to highlight [CD UPSAMPLING], then press  $\triangleright$ .

#### **OFF**

Select this to disable CD-upsampling.

#### **88.2 kHz (X2)**

Select this to convert the sampling rate of CDs to twice that of the original.

- ② Press  $\triangle / \nabla$  to select a setting and press **ENTER** to confirm.

### Lip synchronization

This feature allows you to delay the sound output from the front speakers in order to synchronize it with the video image. This may be necessary when using certain LCD monitors or projectors.

Choices: **0** to 200 ms

- ① In [AUDIO SETUP PAGE], press  $\triangle / \nabla$  to highlight [LIP SYNC], then press  $\triangleright$ .
- ② Press  $\triangle / \triangleright$  to adjust the delay time (between 0 ms and 200 ms) and press **ENTER** to confirm.

## Video setup menu

- ① In DVD/CD mode, press **SET UP**.
- ② Press  $\triangleleft / \triangleright$  to select [VIDEO SETUP PAGE].
- ③ Press **ENTER** to confirm.

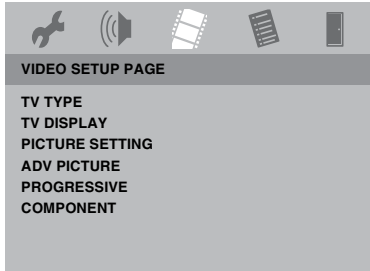

### TV type

This menu contains the options for selecting the color system that matches the connected TV. For details, see “Selecting the TV type” on page 21.

#### Note

When [PROGRESSIVE] is set to [ON] (see page 40), composite video/S-video output depends on the format of the disc.

Disc format	TV TYPE	Output format	
		Component video	Composite video/S-video
NTSC	PAL	576p	480i
	NTSC	480p	480i
	MULTI	480p	480i
PAL	PAL	576p	575i
	NTSC	480p	575i
	MULTI	576p	575i

### TV display

This menu contains the options for matching the aspect ratio of the receiver to the connected TV. For details, see “Setting the TV display” on page 22.

## Picture settings

#### Note

This receiver comes with three predefined sets of picture color settings and one personal setting that you can define yourself.

- ① In [VIDEO SETUP PAGE], press  $\triangle / \nabla$  to highlight [PICTURE SETTING], then press  $\triangleright$ .

#### STANDARD

Select this for the standard picture setting.

#### BRIGHT

Select this to make the TV picture brighter.

#### SOFT

Select this to make the TV picture softer.

#### PERSONAL

Select this to personalize your picture color by adjusting the brightness, sharpness, contrast, tint and color (saturation).

- ② Press  $\triangle / \nabla$  to select a setting and press **ENTER** to confirm.
- ③ If you selected [PERSONAL], proceed to step ④.  
→ The [PERSONAL PICTURE SETUP] menu appears.

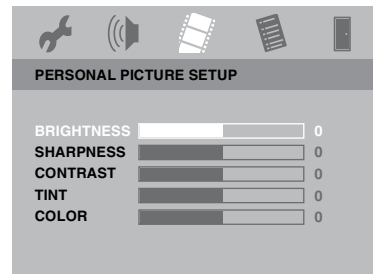

- ④ Press  $\triangle / \nabla$  to highlight one of the following options.

#### BRIGHTNESS

Increase the value to brighten the picture or vice versa. You can adjust the value from -20 to +20. Zero (0) is the average setting value.

#### SHARPNESS

Increase the value to sharpen the picture or vice versa. You can adjust the value from -7 to +7. Zero (0) is the average setting value.

**CONTRAST**

Increase the value to sharpen the picture contrast or vice versa. You can adjust the value from -16 to +16. Zero (0) is the average contrast.

**TINT**

Increase or decrease the value to change the color phase of the picture. You can adjust the value from -9 to +9. Zero (0) is the average setting value.

**COLOR**

Increase the value to enhance the color in your picture or vice versa. You can adjust the value from -9 to +9. Zero (0) is the average color setting value.

- ⑤ Press ◀ / ▶ to adjust the setting that best suits your personal preference.
- ⑥ Repeat steps ④ and ⑤ to adjust other color features if desired.
- ⑦ Press **ENTER** to confirm.

**Note**

All picture settings are not available for HDMI output.

**Adjusting the advanced picture settings**

You can fine-tune the following video parameters. We recommend setting the aspect ratio on your TV if the function is available.

**[DCDI]**

DCDi (Directional Correction Deinterlacing) computes and tracks the angle of the screen edge to fill in the missing pixel on the TV screen. DCDi optimizes the image quality significantly, especially during the slow motion playback. This function is available for progressive scan output only.

- ① Select [ADV PICTURE] in [VIDEO SETUP PAGE].
- ② Press ▲ / ▼ to highlight [DCDI], then press ▶.

**OFF**

Select this to disable the DCDi function.

**ON**

Select this to enable the DCDi function.

- ③ Press ▲ / ▼ to select a setting and press **ENTER** to confirm.

**[GAMMA]**

Adjust the intensity of the picture non-linearly. A positive value enables you to bring out low level detail in dark scenes, while a negative value emphasizes contrast. This function is not available for HDMI output. You can adjust the value from -7 to +7.

- ① Select [ADV PICTURE] in [VIDEO SETUP PAGE].
- ② Press ▲ / ▼ to highlight [GAMMA], then press ▶.
- ③ Press ◀ / ▶ to select a setting and press **ENTER** to confirm.



**[CHROMA DELAY]**

The chroma (color) and luminance (brightness) signals are not synchronized. You can adjust the advance delay of the chroma signal to yield a perfectly clear picture. This function is not available for HDMI output.

You can adjust the value from -3 to +3.

- ① Select [ADV PICTURE] in [VIDEO SETUP PAGE].
- ② Press  $\triangle$  /  $\nabla$  to highlight [CHROMA DELAY], then press  $\triangleright$ .
- ③ Press  $\triangleleft$  /  $\triangleright$  to select a setting and press **ENTER** to confirm.

**[WIDE SCREEN FORMAT]**

Set the aspect ratio of the projected images on the screen. This function is only available for progressive scan and HDMI output.

- ① Select [ADV PICTURE] in [VIDEO SETUP PAGE].
- ② Press  $\triangle$  /  $\nabla$  to highlight [WIDE SCREEN FORMAT], then press  $\triangleright$ .

**NL STRETCH**

Select this to display a 4:3 image on the 16:9 screen with non-linear stretching (center position of screen is stretched less than the sides).

**4:3 PILLAR BOX**

Select this to display a 4:3 image on the 16:9 screen without stretching.

**OFF**

No aspect ratio adjustment is made when this option is selected.

- ③ Press  $\triangle$  /  $\nabla$  to select a setting and press **ENTER** to confirm.

**[HDMI VIDEO]**

Set the resolution depending on the monitor you are using. This function is only available when you connect the DVD receiver to an HDMI compatible component via the HDMI terminal.

- ① Select [ADV PICTURE] in [VIDEO SETUP PAGE].
- ② Press  $\triangle$  /  $\nabla$  to highlight [HDMI VIDEO], then press  $\triangleright$ .

**480P**

480 progressive-scan video

**576P**

576 progressive-scan video

**720P**

720 progressive-scan video

**1080I**

1080 interlace video

**1080P**

1080 progressive-scan video

**AUTO**

The resolution is automatically selected to match the component you are using.

- ③ Press  $\triangle$  /  $\nabla$  to select a setting and press **ENTER** to confirm.

**Notes**

- For settings other than [AUTO], HDMI video signals may not be output properly if a resolution output setting is not supported by the HDMI component you are using. In this case, follow the steps below to change [HDMI VIDEO] to [480P].
  - If a disc is inserted, press  $\triangle$  to eject the disc.
  - Press  $\triangleleft$ .
  - Press **AUDIO**.

Do not perform this operation while playing back a disc on the DVD receiver.

**[TRUE LIFE]**

Adjust the intensity of the picture details. A positive value enables you to reproduce the minute signals of video sources.

This function is only available for progressive scan (using the component video jacks) and HDMI output.

You can adjust the value from 0 to 5.

- ① Select [ADV PICTURE] in [VIDEO SETUP PAGE].
- ② Press  $\triangle$  /  $\nabla$  to highlight [TRUE LIFE], then press  $\triangleright$ .
- ③ Press  $\triangleleft$  /  $\triangleright$  to select a setting and press **ENTER** to confirm.

**[DVI OUTPUT RANGE]**

Set the DVI output range to match the connected component. This function is only available when you connect the DVD receiver to an DVI-D-compatible component via the HDMI terminal.

- ① Select [ADV PICTURE] in [VIDEO SETUP PAGE].
- ② Press  $\triangle$  /  $\nabla$  to highlight [DVI OUTPUT RANGE], then press  $\triangleright$ .

**ENHANCED**

Select this if black and white in the image is not distinct.

**STANDARD**

Select this if you cannot see the correct image when you select [ENHANCED].

- ③ Press  $\triangle$  /  $\nabla$  to select a setting and press **ENTER** to confirm.

- ① In [VIDEO SETUP PAGE], press  $\triangle$  /  $\nabla$  to highlight [PROGRESSIVE], then press  $\triangleright$ .

**OFF**

Select this to disable progressive scan function.

**ON**

Select this to enable progressive scan function.

- ② Press  $\triangle$  /  $\nabla$  to select a setting and press **ENTER** to confirm.  
→ Follow the instructions shown on the TV to confirm the selection (if any).  
– If a blank/distorted TV screen appears, wait for 15 seconds for auto recovery to activate.

**Note**

If you are changing the setting to **OFF** by using the remote control, follow the procedure below.

- ① If a disc is inserted, press  $\triangle$  to eject the disc.
- ② Press  $\triangleleft$ , then press **ANGLE**.

**Component  
(Europe and Russia models only)**

This setting allows you to toggle the output of the video signal between RGB (on SCART) and Y Pb Pr (YUV).

**Progressive function**



The progressive scan display present 60 complete frames per seconds, rather than 30 frames per second of interlaced scanning (ordinary normal TV system). With nearly double the number of lines, progressive scan offers higher picture resolution and eliminates bothersome motion artifacts those jagged edge on moving objects.

**Note**

Before enabling the progressive scan function, you must ensure:

- ① Turn on your TV progressive scan function (refer to your TV owner's manual).
- ② You have connected the DVD receiver to your TV using **Y Pb Pr** (see "Connecting a TV" on page 14).

## ■ Preference setup menu

- ① Press  twice to stop playback (if necessary), then press **SET UP**.
- ② Press  /  to select [PREFERENCE PAGE].
- ③ Press **ENTER** to confirm.

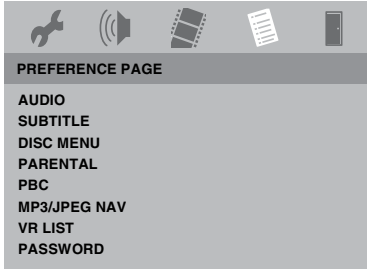



### Audio, subtitle and disc menus



These menus contain various language options for the audio, subtitle and disc menus recorded on the DVD. For details, see “Audio, Subtitle and Disc menu languages” on page 23.

## Restricting playback with parental control

Some DVDs may have a parental level assigned to the complete disc or to certain scenes on the disc. This feature lets you set a playback limitation level. The rating levels are from 1 to 8 and are country dependent. You can prohibit the playing of certain discs that are not suitable for your children, or play alternative scenes for certain discs.

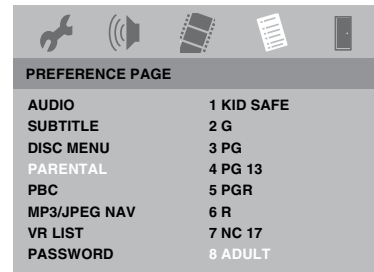
- ① In [PREFERENCE PAGE], press  /  to highlight [PARENTAL], then press .



- ② Press  /  to highlight a rating level for the disc inserted and press **ENTER**.
- ③ Use the **numeric keypad (0-9)** to enter the six-digit password (see “Changing the password” on page 43).  
→ DVDs that are rated above the level you select will not play unless you enter the six-digit password.

## Rating explanation

### 1 KID SAFE

### 2 G

General audience; recommended as acceptable for viewers of all ages.

### 3 PG

Parental guidance suggested.

### 4 PG 13

Material is unsuitable for children under age 13.

### 5 PGR

### 6 R

Parental guidance - restricted; recommended that parents restrict children under 17 from viewing, or allow to view only when supervised by a parent or adult guardian.

### 7 NC 17

Material is unsuitable for children under age 17.

### 8 ADULT

Mature material; should be viewed only by adults due to the inclusion of graphic sexual material, violence or language.

#### Notes

- VCD, SVCD, CD have no level indication, so the parental control function has no effect with these types of discs. This also applies to most illegal DVDs.
- Some DVDs are not encoded with a rating though the movie rating may be printed on the disc cover. The rating level feature does not prohibit play of such discs.

## PBC

You can set PBC to ON or OFF. This feature is available only on Video CD 2.0 with the playback control (PBC) feature. For details, see “Playback control (PBC)” on page 28.

## MP3/JPEG navigator

MP3/JPEG navigator can be set only if the disc was recorded with a menu. It allows you to select different display menus for easy navigation.

- ① In [PREFERENCE PAGE], press  $\triangle$  /  $\nabla$  to highlight [MP3/JPEG NAV], then press  $\triangleright$ .

### WITH MENU

Select this to display only the folder menu of the MP3/Picture CD.

### WITHOUT MENU

Select this to display all the files contained in the MP3/Picture CD.

- ② Press  $\triangle$  /  $\nabla$  to select a setting, then press **ENTER** to confirm.

## Playback VR format discs

There are two ways to play back a VR (Video Recording) format discs: ORIGINAL LIST and PLAY LIST. This feature is not available with non-VR format discs.

- ① In [PREFERENCE PAGE], press  $\triangle$  /  $\nabla$  to highlight [VR LIST], then press  $\triangleright$ . The following settings appear:

### ORIGINAL LIST

Select this to play the originally recorded titles on the disc.

### PLAY LIST

Select this to play the edited version of the disc. This feature is only available when a play list has been created.

- ② Press  $\triangle$  /  $\nabla$  to highlight a setting, then press **ENTER** to confirm.
- ③ Press **SET UP** to close the setup menu.
- ④ Press  $\triangleright$ . The setting you selected begins to play.

## Changing the password

The same password is used for both parental control and disc lock. Enter your six-digit password to play a prohibited disc or if prompted for a password. The default password is '000 000'.

- ① In [PREFERENCE PAGE], press  $\triangle$  /  $\nabla$  to highlight [PASSWORD], then press  $\triangleright$  to select [CHANGE].

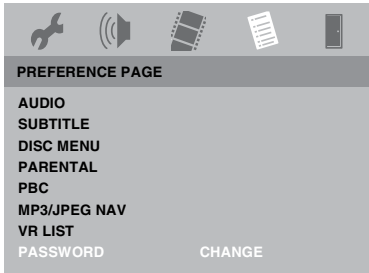

- ② Press **ENTER** to enter the 'Password Change Page'.

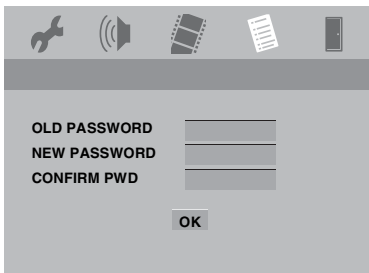

- ③ Use the **numeric keypad (0-9)** to enter your old six-digit password.
  - When doing this for the first time, enter '000 000'.
  - If you forget your old six-digit password, enter '000 000'.
- ④ Enter the new six-digit password.
- ⑤ Enter the new six-digit password a second time to confirm.
- ⑥ Press **ENTER** to confirm.
  - The new six-digit password is now valid.

## Changing the DivX subtitle

If the video downloaded from DivX®VOD has subtitles, you can select its character code.

- ① In [PREFERENCE PAGE], press  $\triangle$  /  $\nabla$  to highlight [DIVX SUBTITLE], then press  $\triangleright$  to select [GROUP1].
- ② Press **ENTER** to confirm.

### Notes

- Some discs cannot be played depending on disc characteristics or recording conditions.
- Some external subtitle files may be displayed incorrectly or not at all.
- For external subtitle files, the following subtitle format filename extensions are supported (note that these files are not shown within the disc navigation menu): .srt, .sub, .ssa, .smi
- The filename of the movie file has to be repeated at the beginning of the filename for the external subtitle file.
- The number of external subtitle files that can be switched for the same movie file is limited to a maximum of ten.

## Restoring to the factory defaults

Setting the DEFAULT function will reset all options and your personal settings to the factory defaults, except your password for Parental Control and Disc Lock.

- ① In [PREFERENCE PAGE], press  $\triangle$  /  $\nabla$  to highlight [DEFAULT], then press  $\triangleright$  to select [RESET].
- ② Press **ENTER** to confirm.
  - All settings are reset to the factory defaults.

# Tuner operations

## Note

Make sure the FM and AM antennas are connected to this receiver.

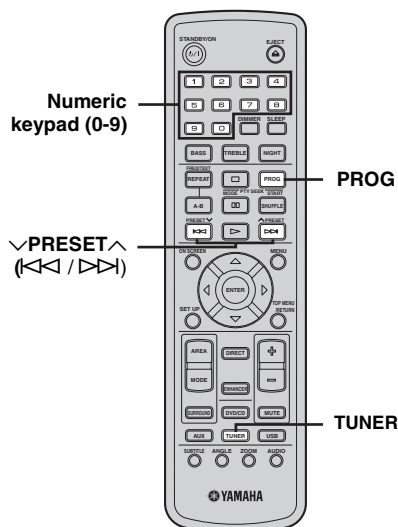

## ■ Tuning radio stations

- ① Press **TUNER** to select “TUNER/FM” or “TUNER/AM”.
- ② Press  $\triangle$  /  $\nabla$  briefly on the remote control.  
→ “SEARCH” appears.  
→ The next radio station is tuned automatically.
- ③ Repeat step ② (if necessary) until you find the desired radio station.
- ④ To tune weak stations, press  $\triangle$  /  $\nabla$  briefly and repeatedly until the optimal reception is found.

## Note

(Europe and Russia models only)  
While receiving an FM station, the name of the station you selected appears in the system display panel.

## ■ Presetting radio stations

You can store up to 30 preset radio stations (including both FM and AM stations) in the receiver's memory.

## Note

The receiver will exit presetting mode if no button is pressed within 20 seconds.

## Automatic presetting

You can start automatic presetting by pressing a selected preset number.

- ① Press **TUNER** to select “TUNER/FM” or “TUNER/AM”.
- ② Press  $\triangleleft\triangleleft$  /  $\triangleright\triangleright$  or use the **numeric keypad (0-9)** to select a preset number to begin.
- ③ Press and hold **PROG** until “AUTO” appears.  
→ If a radio station is stored in one of the earlier presets, the same radio station will not store under another preset number.  
→ If no preset number is selected, automatic preset will begin from preset (1) and all former presets will be overridden.

## Manual presetting

You can choose to store only your favourite radio stations.

- ① Tune the desired radio station (see “Tuning radio stations” on page 44).
- ② Press **PROG**.
- ③ Press  $\triangleleft\triangleleft$  /  $\triangleright\triangleright$  to select a preset number.
- ④ Press **PROG** again to store.

## Selecting a preset radio station

Press  $\lll$  /  $\ggg$  or use the **numeric keypad (0-9)** to select a preset number.

→ The preset number, then radio frequency appears.

## Deleting a preset radio station

Press and hold  $\square$  on the front panel until “Preset Deleted” starts scrolling.

→ The current preset radio station is deleted.

## Setting frequency step (except Europe and Russia models)

The inter-station frequency spacing differs depending on the areas. Set the frequency step according to the frequency spacing in your area.

Choices: AM9kHz/FM50kHz, AM10kHz/FM100kHz

Default setting: AM9kHz/FM50kHz

## To change the AM band to 10kHz and the FM band to 100kHz

- ① Unplug the AC power cord from the DVD receiver and wait at least one minute.
- ② While pressing and holding **INPUT** and  $\ggg$  on the front panel, plug the AC power cord to the DVD receiver.

### Note

Repeat the above steps ① to ② to change AM band to 9kHz and FM band to 50kHz.

## Receiving Radio Data System stations (Europe and Russia models only)

The Radio Data System is a data transmission system for FM stations used mainly in the U.K. and Europe. The DVD receiver can receive Radio Data System data such as PS (program service) and PTY (program type) when receiving Radio Data System broadcasting stations.

## To select stations by program type (genre)

You can tune Radio Data System stations by selecting a program type (genre) from 31 options. Once you select a program type, the DVD receiver automatically searches for Radio Data System stations broadcasting corresponding program type.

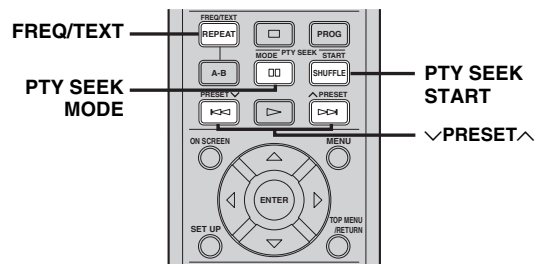

- ① While receiving an FM, press **FREQ/TEXT**.
- ② Press **FREQ/TEXT** to select the PTY mode.
- ③ Press **PTY SEEK MODE**.
- ④ Press **PRESET**  $\vee/\wedge$  to select the program type. The PTY program type flashes in the display panel.

Program type	Descriptions
NEWS	News
AFFAIRS	Current Affairs
INFO	Information
SPORT	Sports
EDUCATE	Education
DRAMA	Drama
CULTURE	Cultures
SCIENCE	Science
VARIED	Varied Speech
POP M	Pop Music
ROCK M	Rock Music
EASY M	Easy Listening
LIGHT M	Light Classics

Program type	Descriptions
CLASSICS	Serious Classics
OTHER M	Other Music
WEATHER	Weather & Meteorology
FINANCE	Finance
CHILDREN	Children's Program
SOCIAL	Social Affairs
RELIGION	Religion
PHONE IN	Phone In
TRAVEL	Travel & Touring
LEISURE	Leisure & Hobby
JAZZ	Jazz Music
COUNTRY	Country Music
NATION M	National Music
OLDIES	Oldies Music
FOLK M	Folk Music
DOCUMENT	Documentary
TEST	Alarm Test
ALARM	Alarm

**Notes**

- The available Radio Data System information types vary depending on the station.
- If the signal transmission of the Radio Data System station is too weak, the DVD receiver may not be able to receive Radio Data System information completely.

⑤ Press **PTY SEEK START**.

The DVD receiver starts searching for the corresponding Radio Data System stations. The DVD receiver stops searching when the selected program type is found. The program name shows up on the display panel.

**To cancel PTY SEEK**

Press **PTY SEEK START** again.

**To switch the information display of Radio Data System**

While receiving Radio Data System, press **FREQ/TEXT**. Each time you press the button, the information display changes as follows:

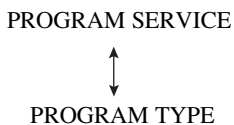

**Information type**

- PROGRAM SERVICE (PS)  
Displays the station name.
- PROGRAM TYPE (PTY)  
Displays the program type (genre).



# Sound controls

## Note

For proper surround sound, make sure the speakers and subwoofer are connected to this receiver (see “Connecting the subwoofer” on page 12).

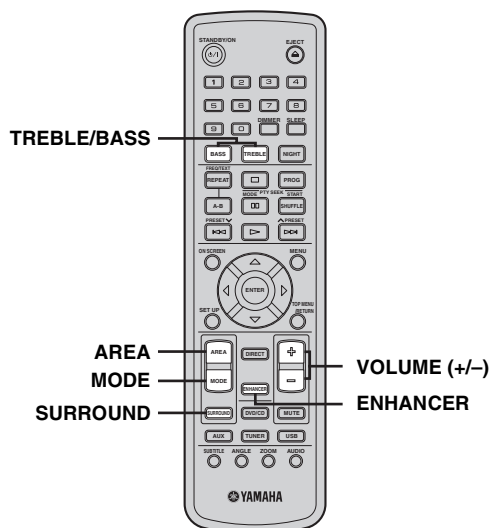

## Using the Virtual Surround function

### Turning the Virtual Surround function on/off

This function allows you to convert 2.1 channel sound to virtual 5.1 channel surround sound.

Press **SURROUND** on the remote control to enable the Virtual Surround function.  
→ “SURR ON” appears.

### To disable the Virtual Surround function

Press **SURROUND** again.  
→ “SURR OFF” appears.

### Changing the Virtual Surround area

This function is used to change the Virtual Surround area setting.

With Virtual Surround activated, press **AREA** on the remote control to select the Virtual Surround area.

#### NARROW

Select this to sharpen the sound field. The optimal listening area will be limited.

#### WIDE

Select this to widen the optimal listening area. The sound field will be less focused.

### Changing the Virtual Surround mode

This function is used to change the Virtual Surround mode setting.

With Virtual Surround activated, press **MODE** on the remote control to select the Virtual Surround mode.

#### MUSIC

Select this for music content.

#### MOVIE

Select this for movie content.

### Adjusting the sound balance

This function adjusts the sound balance according to your listening position to optimize the Virtual Surround effect.

- ① With Virtual Surround activated, press and hold **SURROUND** on the remote control.  
→ “POS CENT” appears.
- ② Within three seconds, press **VOLUME (+/-)** to adjust the sound balance (POS L6, POS L5, POS L4, POS L3, POS L2, POS L1, POS CENT, POS R1, POS R2, POS R3, POS R4, POS R5 or POS R6).  
→ If the volume control is not used within three seconds, it will resume its normal volume control function.

## Note

The selected sound balance automatically returns to “POS CENT” when you turn off the DVD receiver.

## Setting music enhancer

This function enhances your listening experience by regenerating the missing harmonics in a compression artifact.

Press **ENHANCER** on the remote control to enable the music enhancer.  
→ “ENH ON” appears.

### To disable the music enhancer function

Press **ENHANCER** again.  
→ “ENH OFF” appears.

## Notes

- The night listening mode and the music enhancer cannot be activated at the same time.
- When the CD upsampling function is activated (or a disc recorded at the sampling rate of 96 kHz is played back), the music enhancer function is not available.

## ■ Night listening mode

When night listening mode is activated, high volume output is softened and low volume output raised to an audible level. This is useful for watching your favorite action movie without disturbing others at night.

- Press **NIGHT** on the remote control to activate the night listening mode.
  - Playback continues at a more even volume and “NIGHT ON” appears in the display panel.
- To restore the volume, press **NIGHT** again.
  - Playback continues with the full dynamic range of surround sound, and “NIGHT OFF” appears in the display panel.

### Notes

- The night listening mode and the music enhancer cannot be activated at the same time.
- When the CD upsampling function is activated (or a disc recorded at the sampling rate of 96 kHz is played back), night listening mode is not available.

## ■ Adjusting the treble/bass level

The **TREBLE** (high tone) and **BASS** (low tone) features enable you to define the sound-processor settings.

- ① Press **TREBLE** or **BASS** on the remote control.
- ② Within three seconds, press **VOLUME (+/-)** to adjust the treble or bass level (-6dB to +6dB, in 1dB increments).
  - If the volume control is not used within three seconds, it will resume its normal volume control function.

## ■ Adjusting the volume level

Use the **VOLUME** control (or press **VOLUME (+/-)** on the remote control) to increase or decrease the volume level.

→ “VOL MIN” is the minimum volume level and “VOL MAX” is the maximum volume level.

### To mute the volume temporarily

Press **MUTE** on the remote control.

- Playback continues without sound and “MUTE” appears.
- To restore the volume, press **MUTE** again or increase/decrease the volume level.

### ■ Switching to standby mode

Press **STANDBY/ON** on the front panel or **STANDBY/ON** (⏻/1) on the remote control.

→ The display screen goes blank.

### ■ Dimming the display screen

In any active mode, press **DIMMER** on the remote control to select the desired brightness:

DIM 1: 70% brightness

DIM 2: 40% brightness

DIM OFF: normal brightness

### ■ Setting the sleep timer

The sleep timer switches the receiver to Eco Power standby mode automatically at the preset time.

- ① Press **SLEEP** on the remote control until “SLEEP XX” appears in the display panel (XX: 15, 30, 45, 60 or OFF).
- ② To select the next sleep timer value, continue pressing **SLEEP** while in sleep timer mode until the desired turn-off time is displayed.
  - “SLEEP” appears in the display panel, except when “SLEEP OFF” is selected.
  - Before the receiver switches to Eco Power standby mode, a countdown of 10 seconds is displayed.
  - “SLEEP 10” → “SLEEP 9”.... →
  - “SLEEP 2” → “SLEEP 1”

#### To cancel the sleep timer

Press **SLEEP** until “SLEEP OFF” appears.

### ■ Recording on an external AV component

- ① Connect the external recording component to **LINE OUT** (see “Connecting external AV components” on page 18).
- ② Select the source to record from this DVD receiver (**DVD/CD, TUNER, AUX** or **USB**) and start playback (if necessary).
- ③ Start recording on the external recording device.

#### Note





Refer to the owner’s manual of the connected component for details.

# Troubleshooting

If there is any problem with your Home Theater Sound System, check the following items. If you cannot solve your problem with the following remedies or if your problem is not listed below, turn off and unplug the Home Theater Sound System, then consult the nearest authorized Yamaha dealer or service center.

Problem	Solution
<b>No power</b>	Check if the AC power cord is properly connected.
	Press STANDBY/ON on the front of the receiver to turn on the power.
<b>No picture</b>	Refer to your TV's manual for correct Video In channel selection. Change the TV channel until you see the DVD screen.
	Press DVD/CD on the remote control in order to switch to DVD/CD mode.
<b>Completely distorted picture or black/white picture</b>	If this happens when you are changing the setting of the 'TV TYPE', wait for 15 seconds for auto recovery (see page 21).
	If this happens when you are turning on the progressive scan feature, wait for 15 seconds for auto recovery (see page 40).
	Check the video connection.
	Sometimes a small amount of picture distortion may appear. This is not a malfunction. Clean a disc.
<b>The aspect ratio of the screen cannot be changed even though you have set the TV display</b>	The aspect ratio is fixed on the DVD disc.
	Depending on the TV, it may not be possible to change the aspect ratio.
<b>No sound or distorted sound</b>	Adjust the volume.
	Check if the system cable is properly connected.
	Check if all speaker cables are properly connected.
	Make sure that the audio cables are connected and press the Input selection buttons to select the correct input source (AUX, for example) to choose the equipment that you want to hear through the DVD receiver.
	Check if the AC power cord of the subwoofer is properly connected. Make sure that you use a disc supported by the DVD Player.
<b>No sound or picture</b>	Check that the RGB/SCART cable is connected to the correct device (see "Connecting a TV" on page 14).
<b>Sound is too low on one side</b>	Check if all cables are properly connected.
<b>Cannot activate some features such as Angles, Subtitles, or multi-language Audio</b>	The features may not be available on the DVD.
	Changing the language for the sound or subtitle is prohibited on the DVD.
<b>DVD videos cannot be copied with the VCR</b>	Most commercially available DVD's include copy protect features. You cannot make a copy of these DVD's.
<b>The disc is ejected without an operation</b>	Make sure that you use a disc supported by the DVD receiver.
<b>Not able to select some items in the setup/system menu</b>	Press <input type="checkbox"/> twice before selecting the setup/system menu.
	Depending on the disc availability, some menu items cannot be selected.
<b>The DVD receiver does not start playback</b>	Insert a readable disc with the playback side facing down. The DVD-R/DVD+R/DVD-RW/DVD+RW/CD-R/CD-RW/DVD-RW (VR format) must be finalized.
	Check the disc type, color system (PAL or NTSC) and region code.
	Check for any scratches or smudges on the disc.
	Press SET UP to turn off the setup menu screen.
	You may need to enter the password in order to change the parental control rating level or to unlock the disc for playback. Moisture has condensed inside the player. Remove the disc and leave the receiver turned on for about an hour.

Problem	Solution
<b>Sound played on the DVD receiver cannot be recorded with an external recorder</b>	Use proper audio sources.
<b>Sounds played on the AV equipment connected to the DVD receiver cannot be recorded with external recording equipment</b>	Connect those equipment to the DVD receiver with analog connections.
<b>The volume does not increase or sounds are distorted</b>	Turn on the power of the component connected to the DVD receiver.
<b>There is no sound from the subwoofer</b>	Make sure the subwoofer is connected correctly.
	Adjust the volume level in the setup menu.
	Press SURROUND button to select a correct surround sound setting.
	Make sure the source you are playing is recorded or broadcast in surround sound (DTS, Dolby Digital, etc.).
<b>“SPEAKER ERR” appears in the display panel</b>	Unplug the subwoofer, then make sure the front speakers are connected correctly.
	Set the DVD receiver to the standby mode, then disconnect the power cord. Wait for about 30 seconds, then reconnect the power cord and turn on the DVD receiver.
<b>Radio reception is poor</b>	If the signal is too weak, adjust the antenna or connect an external antenna for better reception.
	Increase the distance between the receiver and your TV or VCR.
	Tune in to the correct frequency.
	Place the antenna farther away from any equipment that may be causing the noise.
<b>The remote control does not function properly</b>	Select the source (DVD/CD or TUNER, for example) before pressing the function button (▶, ◀◀◀ / ▶▶▶).
	Reduce the distance between the remote control and the receiver.
	Replace the batteries with new ones.
	Point the remote control directly toward the remote control sensor.
	Check that the batteries are loaded correctly.
<b>Unable to play DivX® movies</b>	Check that the DivX® file was encoded in ‘Home Theater’ mode with a DivX® 5.x encoder.
<b>The DVD receiver does not work</b>	Disconnect the power cord from the power outlet for a few minutes. Reconnect the power cord and try to operate again as usual.
<b>The USB device cannot be recognized</b>	Check that the USB device is connected correctly.
	Some devices may not work even if they are USB mass storage class devices.
	Set the DVD receiver to the standby mode, and then turn it on again.
	Disconnect the device when the DVD receiver is in the standby mode, then connect it again and turn on the DVD receiver.
	Connect the AC adapter if the adapter is supplied with the device.
	If a message saying that the device is not supported appears on the TV screen, check whether the device is supported by the DVD receiver (see “Supported USB devices” on page 31).
	If a message saying that the device is not supported (because USB current protection is active) appears on the TV screen, the device is not playable with the DVD receiver (see page 31).

<p><b>No picture is displayed when you make HDMI connections (using the HDMI terminals)</b></p>	<p>Follow the steps below to change [HDMI VIDEO] to [480P].</p> <ol style="list-style-type: none"> <li>1. Press  on the front panel or press and hold  on the remote control to eject the disc.</li> <li>2. Press  on the remote control.</li> <li>3. Press AUDIO on the remote control.</li> </ol>
<p><b>A disc cannot be inserted into the DVD receiver</b></p>	<p>Turn on the DVD receiver and insert the disc after “NO DISC” appears on the display panel.</p>
	<p>Wait for a while and insert the disc after “NO DISC” appears on the display panel.</p>
	<p>Eject the disc from the DVD receiver, and then insert the disc you want to play back after “NO DISC” appears on the display panel.</p>
	<p>Press  or , or remove the disc from the disc loading slot fully and then insert it once again.</p>

# Glossary

## **AAC (Advanced Audio Coding)**

An audio compression scheme defined as part of the MPEG-2/MPEG-4 standard. AAC supports up to 48 channels and generally achieves better sound quality than MP3 at the same bit rate.

## **Analog**

Sound that has not been turned into numbers.

Analog sound varies, while digital sound has specific numerical values. These terminals send audio through two channels, the left and right.

## **Aspect ratio**

The ratio of vertical and horizontal sizes of a displayed image. The horizontal vs. vertical ratio of conventional TVs. is 4:3, and that of wide-screens is 16:9.

## **Bit**

Short for binary digit. Represents the smallest unit of information manipulated on a computer. In audio systems, the bit size determines resolution to digitize analog signals.

The larger the bit size, the larger the dynamic range (the ratio of maximum and minimum frequency level) and the finer the sounds. Generally, an audio CD is 16 bit and DVD audio is 24 bit.

## **Bit rate**

The amount of data used to hold a given length of music; measured in kilobits per second, or kbps. Also, the speed at which you record. Generally, the higher the bit rate, or recording speed, the better the sound quality. However, higher bit rates use more space on a disc.

## **Component Video**

Terminals for inputting or outputting a component video signal. Component video signal consists of three lines, the luminance signal (Y) and two color difference signals ( $P_B/C_B$ ,  $P_R/C_R$ ), which enable to provide high-quality video.

## **Disc menu**

A screen display prepared for allowing selection of images, sounds, subtitles, multi-angles, etc. recorded on a DVD.

## **DivX**

DivX® is a video compression technology developed by DivX® Networks, Inc. It compresses digital video data to sizes small enough to be transported over the Internet without reducing the original video quality. You need DivX codec software to play back DivX movies or convert data to the DivX format.

## **Dolby Digital**

Digital surround sound system which is developed by Dolby Laboratories provides completely independent multi-channel audio. With 3 front channels (left, center, and right) and 2 surround stereo channels, Dolby Digital provides five full-range audio channels. With an additional channel especially for bass effects (called LFE, or low frequency effect), the system has a total of 5.1-channels (LFE is counted as 0.1 channel). By using 2-channel stereo for the surround speakers, more accurate moving sound effects and surround sound environment are possible than with Dolby Surround.

## **Dolby Surround Pro Logic II**

It is an improved matrix decoding technology that provides better spatiality and directionality on Dolby Surround programme material; provides a convincing three-dimensional soundfield on conventional stereo music recordings; and is ideally suited to bring the surround experience to automotive sound. While conventional surround programming is fully compatible with Dolby Surround Pro Logic II decoders, soundtracks will be able to be encoded specifically to take full advantage of Pro Logic II playback, including separate left and right surround channels. (Such material is also compatible with conventional Pro Logic decoders).

## **DTS (Digital Theater Systems)**

Digital surround sound system developed by Digital Theater Systems, Inc., which provides 5.1 channel audio (max). With an abundance of audio data, it is able to provide authentic-sounding effects.

## **HDMI**

HDMI (High-Definition Multimedia Interface) is the first industry-supported, uncompressed, all-digital audio/video interface. Providing an interface between any source (such as a set-top box or AV receiver) and an audio/video monitor (such as a digital television), HDMI supports standard, enhanced or high-definition video as well as multi-channel digital audio using a single cable. HDMI transmits all ATSC (Advanced Television Systems Committee) HDTV standards and supports 8-channel digital audio, with bandwidth to spare to accommodate future enhancements and requirements.

When used in combination with HDCP (High-bandwidth Digital Content Protection), HDMI provides a secure audio/video interface that meets the security requirements of content providers and system operators.

For further information on HDMI, visit the HDMI website at "www.hdmi.org".

## **Interlace**

The most common type of scanning used in televisions. It divides a screen into even and odd numbered fields for scanning, and then builds an image by combining them

into one image (frame).

**JPEG (Joint Photographic Experts Group)**

A standardized image compression system proposed by the Joint Photographic Experts Group. It can reduce image data sizes to 1 to 10% of their original sizes, and works on digital photographs effectively.

**MP3 (MPEG Audio Layer-3)**

An audio file compression technology. It can reduce audio data sizes to about 10% of their original sizes while maintaining CD-level audio quality.

**MPEG (Moving Pictures Experts Group)**

International standard for digital video and audio compression generated by ISO (International Organization for Standardization) and IEC (International Electrotechnical Commission). Includes MPEG-1, MPEG-2, and MPEG-4. MPEG-1 offers VHS level video quality and is often used on video CDs. MPEG-2 offers S-VHS level video quality and is often used on DVDs.

**Parental control**

Limits Disc play according to the age of the users or the limitation level in each country. The limitation varies from disc to disc; when it is activated, playback will be prohibited if the software's level is higher than the user-set level.

**Playback control (PBC)**

An on-screen menu recorded on a Video CD or SVCD that enables interactive playback and searching.

**Progressive Scan**

A method of displaying all scanning lines in a frame at once, reducing flicker noticeable on a larger screen and creating a sharp and smooth image.

**Region code**

Many DVD discs include a region code so that the copyright owner can control DVD software distribution only to regions where they are ready to distribute. There are six regions codes, which restrict a DVD player to playing a DVD disc with the same region code.

**S-video**

A terminal for inputting or outputting an S-video signal. S-video signal consists of two lines, the luminance signal (Y) and color signal (C), which enable to provide high-quality video during playback or recording.

**Surround**

A receiver for creating realistic three-dimensional sound fields full of realism by arranging multiple speakers around the listener.

**VR format (Video Recording format)**

A DVD video recording format, which allows editing DVD video data recorded onto a disc. You need a VR format compatible player for playback.



# Specifications

## DVD RECEIVER (DVR-1000)

### TUNER SECTION

FM Tuning Range	87.50 to 108.00 MHz
AM Tuning Range	
- Europe, Russia, Australia and Korea models	531 to 1602 kHz
- Taiwan and Asia models	531 to 1602 kHz/530 to 1700 kHz

### DISC SECTION

Laser Type	Semiconductor
Disc Diameter	12 cm
Video Decoding	MPEG-1 /MPEG-2/DivX 3.11, 4.x & 5.x/ DivX Ultra
Video DAC	12 bits/108 MHz
Signal System	PAL/NTSC
Video Format	4:3/16:9
Composite Video Output	1.0 Vp-p, 75 ohm
S-video Output	Y - 1.0 Vp-p, 75 ohm C - 0.3 Vp-p, 75 ohm
RGB (SCART) Output	0.7 Vp-p, 75 ohm
Component Video Output	Y - 1.0 Vp-p, 75 ohm Pb/Cb Pr/CR - 0.7 Vp-p, 75 ohm
Audio DAC	24 bits/192 kHz
Frequency Response	4 Hz - 20 kHz (44.1 kHz) 4 Hz - 22 kHz (48 kHz) 4 Hz - 44 kHz (96 kHz)
Audio S/N	100 dB
Distortion	0.0035%
Dynamic Range	90 dB

### AUDIO FORMAT

Digital	Dolby Digital/DTS/MPEG Compressed Digital
PCM	16, 20, 24 bits fs 44.1, 48, 88.2, 96, 176.4, 192 kHz
MP3 (ISO 9660)	24, 32, 56, 64, 96, 128, 256 kbps fs 16, 22.05, 24, 32, 44.1, 48 kHz
WMA	32 to 192 kbps, mono, stereo
AAC	

Full decoding of Dolby Digital and DTS multi-channel sound  
Dolby Surround Compatible Downmix from Dolby Digital  
multi-channel sound

### GENERAL

Power Supply	
- Australia model	240 V, 50 Hz
- Europe and Russia models	
	230 V, 50 Hz
- Taiwan model	110-120 V, 50/60 Hz
- Asia model	220-240 V, 50/60 Hz
- Korea model	220 V, 60 Hz
Power Consumption	26 W (Max.) 0.5 W (Standby)
Frequency Response	20 Hz to 20 kHz/±0.2 dB
Signal-to-Noise Ratio	> 100 dB
Input Sensitivity	
- SCART In	
	(Europe and Russia models only)
	500 mV
HDMI Output	Type A
USB	Type A
AUX IN (Stereo mini)	φ3.5 mm mini jack
Dimensions (W x H x D)	435 x 78 (rear)/38 (front) x 208 mm
Weight	3.2 kg

## FRONT SPEAKER (NX-P1000)

System	2-way acoustic suspension speaker system
Impedance	6 Ω
Speaker Drivers	11.0cm woofer, magnetic shielding type + 2.5cm soft dome tweeter, magnetic shielding type
Frequency Response	100 Hz - 20 kHz (-10dB)
Dimensions (W x H x D)	145 x 262 x 178 mm
Weight	2.9 kg

## SUBWOOFER (NX-SW1000)

### GENERAL

Power Supply Rating	
- Australia model	110-120/220-240V, 50/60Hz
- Europe and Russia models	
	230 V, 50 Hz
- Taiwan model	110-120/220-240V, 50/60Hz
- Asia model	110-120/220-240V, 50/60Hz
- Korea model	110-120/220-240V, 50/60Hz
Power Consumption	200 W
System	Advanced Yamaha Active Servo Technology
Impedance	6 Ω
Speaker Driver	16cm cone woofer, magnetic shielding type
Frequency Response	35Hz - 100Hz (-10dB)
Input Sensitivity	
- AUX In	300 mV
Dimensions (W x H x D)	230 x 477 x 440 mm
Weight	16.0 kg

### AMPLIFIER SECTION

Output Power	
- Europe and Russia models	
L/R	70W+70W (1kHz 0.7% L+R) 90W+90W (1kHz 10% L+R)
Subwoofer	80W (100Hz 0.9%) 100W (100Hz 10%)
- Australia model	
- Taiwan model	
- Asia model	
- Korea model	
120/240V	
L/R	70W+70W (1kHz 0.9% L+R) 90W+90W (1kHz 10% L+R)
Subwoofer	80W (100Hz 0.9%) 100W (100Hz 10%)
110/220V	
L/R	60W+60W (1kHz 0.9% L+R) 75W+75W (1kHz 10% L+R)
Subwoofer	70W (100Hz 0.9%) 90W (100Hz 10%)

Specifications are subject to change without prior notice.

# Index

## ■ Numerics

- 16:9, TV display setting ..... 22
- 4:3 LETTER BOX, TV display setting ..... 22
- 4:3 PAN SCAN, TV display setting ..... 22

## ■ A

- AC inlet, DVR-1000 rear panel ..... 6
- AC inlet, NX-SW1000 rear panel ..... 7
- AC power cord, NX-SW1000 rear panel ..... 7
- Angle of view ..... 28
- ANGLE, remote control ..... 8
- AREA, remote control ..... 8
- Audio language ..... 23
- Audio setup menu ..... 36
- AUDIO, remote control ..... 9
- Auto standby function ..... 35
- Automatic presetting ..... 44
- AUX IN jacks, DVR-1000 rear panel ..... 6
- AV component connection ..... 18
- AV MONITOR OUT terminal ..... 14
- AV MONITOR OUT terminal, DVR-1000 rear panel ..... 6

## ■ B

- Bass level adjustment ..... 48
- BRIGHTNESS, picture setting ..... 37

## ■ C

- CD upsampling ..... 36
- CHROMA DELAY, picture setting ..... 39
- Color system selection ..... 22
- COLOR, picture setting ..... 38
- Component terminal setting ..... 40
- COMPONENT VIDEO OUT jacks ..... 14
- COMPONENT VIDEO OUT jacks, DVR-1000 rear panel ..... 6
- Connecting a TV ..... 14
- Connecting a USB device ..... 19
- Connecting an HDMI component ..... 15
- Connecting AV components ..... 18
- Connecting digital audio component ..... 19
- Connecting FM/AM antennas ..... 17
- Connecting speaker cables ..... 12
- Connecting subwoofer ..... 12
- Connecting the speakers ..... 11
- CONTRAST, picture setting ..... 38

## ■ D

- Data file playback ..... 31
- DCCI, picture setting ..... 38
- Digital audio component connection ..... 19
- DIMMER, remote control ..... 9
- Dimming the display screen ..... 49
- DIRECT, remote control ..... 9
- Disc information ..... 27
- Disc loading slot, DVR-1000 front panel ..... 5
- Disc menu ..... 27

- Disc menu language ..... 23
- Disc operation ..... 25
- Disc playback ..... 25
- Displaying disc information ..... 27
- DivX subtitle ..... 43
- DivX® disc playback ..... 29
- DivX®VOD registration code ..... 35
- DVD receiver ..... 4
- DVI OUTPUT RANGE, picture setting ..... 40
- DVR-1000 ..... 4

## ■ E

- EJECT, remote control ..... 9
- ENHANCER, remote control ..... 8
- ENTER, remote control ..... 8

## ■ F

- Factory default restore ..... 43
- FM ANT terminal, DVR-1000 rear panel ..... 6
- FM/AM antenna connection ..... 17
- FREQ/TEXT, remote control ..... 8
- Front speaker ..... 4, 10

## ■ G

- GAMMA, picture setting ..... 38
- General setup menu ..... 34
- GND and AM ANT terminals, DVR-1000 rear panel ..... 6

## ■ H

- HDMI audio setting ..... 36
- HDMI component connection ..... 15
- HDMI terminal, DVR-1000 rear panel ..... 6
- HDMI VIDEO, picture setting ..... 39

## ■ I

- Input selection buttons, remote control ..... 8
- INPUT, DVR-1000 top panel ..... 5
- Inserting batteries, remote control ..... 20

## ■ J

- JPEG disc playback ..... 29

## ■ L

- Language preferences ..... 23
- Layout of speakers ..... 10
- Layout of subwoofer ..... 10
- LINE OUT jacks, DVR-1000 rear panel ..... 6
- Lip synchronization ..... 36
- Locking discs ..... 34

## ■ M

- Manual presetting ..... 44
- MENU, remote control ..... 9
- MODE, remote control ..... 8
- MP3 disc playback ..... 29

- MULTI, TV type selection ..... 21
- Multi-angle playback ..... 31
- Music enhancer setting ..... 47
- MUTE, remote control ..... 9

## ■ N

- Night listening mode ..... 48
- NIGHT, remote control ..... 9
- NTSC, TV type selection ..... 21
- Numeric keypad, remote control ..... 8
- NX-P1000 ..... 4
- NX-SW1000 ..... 4

## ■ O

- ON SCREEN, remote control ..... 8
- On-screen display language ..... 23
- OPTICAL DIGITAL IN jack, DVR-1000 rear panel ..... 6
- OSD language ..... 23

## ■ P

- PAL, TV type selection ..... 21
- Parental control ..... 41
- Password changing ..... 43
- PBC ..... 28
- PHONES jack, DVR-1000 front panel ..... 5
- Picture settings ..... 37
- Playback control ..... 28
- Playback resume ..... 27
- PORTABLE jack, DVR-1000 front panel ..... 5
- Power cable ..... 4
- Preference setup menu ..... 41
- PRESET, remote control ..... 9
- Presetting radio stations ..... 44
- Preview ..... 30
- PROG, remote control ..... 9
- Programming disc tracks ..... 34
- Progressive function ..... 40
- PTY SEEK MODE, remote control ..... 9
- PTY SEEK START, remote control ..... 9

## ■ R

- Radio Data System station ..... 45
- Radio station ..... 44
- Remote control ..... 4, 8
- Remote control sensor, DVR-1000 front panel ..... 5
- Remote control using ..... 20
- REPEAT A-B, remote control ..... 8
- Repeat playback ..... 26
- REPEAT, remote control ..... 8
- Resuming playback ..... 27
- RGB, color system ..... 22
- Roles of speakers ..... 10

## ■ S

- S VIDEO output jack ..... 14
- S VIDEO output jack, DVR-1000 rear panel ..... 6

Scan effect .....	31
Screen saver .....	35
SET UP, remote control .....	8
SHARPNESS, picture setting .....	37
Shuffle .....	26
SHUFFLE, remote control .....	9
Sleep timer setting .....	49
SLEEP, remote control .....	9
Sound track language .....	28
Speaker cable connection .....	12
Speaker cables .....	4
Speaker channel setting .....	24
Speaker connection .....	11
Speaker layout .....	10
Speaker setup .....	36
SPEAKER terminals, NX-SW1000 rear panel .....	7
Standby mode .....	49
STANDBY/ON, DVR-1000 top panel ..	5
STANDBY/ON, remote control .....	8
Subtitle language .....	23
Subtitle language changing .....	28
SUBTITLE, remote control .....	8
Subwoofer .....	4
Subwoofer connection .....	13
Subwoofer layout .....	10
Supplied accessories .....	4
SURROUND, remote control .....	8
SYSTEM CONNECTOR, DVR-1000 rear panel .....	6
SYSTEM CONNECTOR, NX-SW1000 rear panel .....	7
System control cable .....	4
System display panel, DVR-1000 top panel .....	5
<b>■ T</b>	
TINT, picture setting .....	38
Title selection .....	28
TOP MENU/RETURN, remote control .....	9
Treble level adjustment .....	48
TREBLE/BASS, remote control .....	8
TRUE LIFE, picture setting .....	40
Tuning radio stations .....	44
TV connection .....	14
TV display setting .....	22
TV setting .....	21
TV type selection .....	21
<b>■ U</b>	
Unlocking discs .....	34
USB device connection .....	19
USB device using .....	31
USB terminal, DVR-1000 front panel .....	5
<b>■ V</b>	
VIDEO output jack .....	14
VIDEO output jack, DVR-1000 rear panel .....	6
Video pin cable .....	4
Video setup menu .....	37
Viewing angle .....	28
Virtual Surround function .....	47
VOLTAGE SELECTOR, NX-SW1000 rear panel .....	7
Volume level adjustment .....	48
VOLUME, DVR-1000 top panel .....	5
VOLUME, remote control .....	9
VR format disc playback .....	42
<b>■ W</b>	
WIDE SCREEN FORMAT, picture setting .....	39
WMA disc playback .....	29
<b>■ Y</b>	
YUV, color system .....	22
<b>■ Z</b>	
ZOOM, remote control .....	9
Zooming in .....	27
Zooming pictures .....	30

# Precaución: lea las indicaciones siguientes antes de utilizar esta unidad

- 1 Para asegurar el mejor rendimiento de esta unidad, lea atentamente este manual. Y luego guárdelo en un lugar seguro para poder consultarlo en el futuro en caso de ser necesario.
- 2 Para que este sistema de sonido disponga de una ventilación adecuada, instálelo en un lugar bien ventilado, fresco, seco y limpio, dejando un espacio libre mínimo de unos 10 cm por las partes superior, derecha, izquierda y posterior del DVR-1000, y dejando un espacio libre de 1 m como mínimo por encima y 30 cm como mínimo por detrás y a ambos lados del NX-SW1000. Instale este sistema alejado de la luz solar directa, fuentes de calor, vibración, polvo, humedad y/o frío.
- 3 Coloque esta unidad lejos de otras unidades eléctricas, motores o transformadores, para evitar así los ruidos de zumbido.
- 4 No exponga esta unidad a cambios bruscos de temperaturas, del frío al calor, ni lo coloque en lugares muy húmedos (una habitación con deshumidificador, por ejemplo), para impedir así que se forme condensación en su interior, lo que podría causar una descarga eléctrica, un incendio, daños en la unidad y/o lesiones a las personas.
- 5 Evite instalar esta unidad en un lugar donde puedan caerle encima objetos extraños o donde quede expuesto al goteo o a la salpicadura de líquidos. Encima de esta unidad no ponga:
  - Otros componentes, porque pueden causar daños y/o decoloración en la superficie de esta unidad.
  - Objetos con fuego (velas, por ejemplo), porque pueden causar un incendio, daños en la unidad y/o lesiones a las personas.
  - Recipientes con líquidos, porque pueden caerse y derramar el líquido, causando descargas eléctricas al usuario y/o dañando la unidad.
- 6 No tape esta unidad con un periódico, mantel, cortina, etc. para no impedir el escape del calor. Si aumenta la temperatura en el interior de la unidad, esto puede causar un incendio, daños en la unidad y/o lesiones a las personas.
- 7 No enchufe esta unidad a una toma de corriente hasta después de haber terminado todas las conexiones.
- 8 No ponga la unidad al revés. Podría recalentarse y posiblemente causar daños.
- 9 No utilice una fuerza excesiva con los conmutadores, los controles y/o los cables.
- 10 Cuando desconecte el cable de la alimentación de la toma de corriente, sujete la clavija y tire de ella; no tire del propio cable.
- 11 No limpie esta unidad con disolventes químicos porque podría estropear el acabado. Utilice un paño limpio y seco para limpiar la unidad.
- 12 Utilice solamente la tensión especificada en esta unidad. Utilizar la unidad con una tensión superior a la especificada resulta peligroso y puede producir un incendio, daños en la unidad y/o lesiones a las personas. Yamaha no se hará responsable de ningún daño debido al uso de esta unidad con una tensión diferente de la especificada.
- 13 Para impedir daños debidos a relámpagos, desconecte el cable de alimentación de la toma de corriente durante una tormenta eléctrica.
- 14 No intente modificar ni arreglar esta unidad. Póngase en contacto con el personal de servicio Yamaha cualificado cuando necesite realizar alguna reparación. La caja no deberá abrirse nunca por ninguna razón.
- 15 Cuando no piense utilizar esta unidad durante mucho tiempo (es decir, cuando se ausente de casa por vacaciones, etc.) desconecte el cable de alimentación de la toma de corriente.
- 16 Asegúrese de leer la sección “Solución de problemas” antes de dar por concluido que su unidad está averiado.
- 17 Antes de trasladar esta unidad, pulse STANDBY/ON para ponerlo en el modo de espera, y luego desconecte el cable de alimentación de CA de la toma de corriente.
- 18 La condensación se formará cuando cambie de repente la temperatura ambiental. Desconecte en este caso el cable de alimentación de la toma de corriente y no utilice la unidad.
- 19 La unidad se calentará cuando la utilice durante mucho tiempo. Desconecte y luego no utilice la unidad para permitir que ésta se enfríe.
- 20 Instale esta unidad cerca de la toma de CA, donde se pueda llegar fácilmente a la clavija de alimentación de CA.
- 21 Las baterías y las pilas no deberán exponerse a un calor excesivo como, por ejemplo, el que producen los rayos del sol, el fuego y similares.
- 22 La presión acústica excesiva de los auriculares puede causar pérdida auditiva.

Esta unidad no se desconecta de la fuente de alimentación de CA si está conectada a una toma de corriente, aunque la propia unidad esté apagada. A este estado se le llama modo de espera. En este estado, esta unidad se ha diseñado para que consuma una cantidad de corriente muy pequeña.

El componente láser de este producto es capaz de emitir radiación que sobrepasa el límite establecido para la clase 1.

**ADVERTENCIA**  
PARA REDUCIR EL RIESGO DE INCENDIO O DESCARGA ELÉCTRICA, NO EXPONGA ESTA UNIDAD A LA LLUVIA NI A LA HUMEDAD.

**AVISO**  
Si la batería se reemplaza incorrectamente existe el riesgo de que se produzca una explosión. Reemplace solamente la batería por otra del mismo tipo u otro equivalente.

Este símbolo sigue la normativa de la UE 2002/96/EC.



Este símbolo significa que el equipamiento eléctrico y electrónico y sus residuos no deben desecharse junto con la basura doméstica. Le rogamos que haga caso de la normativa local y no deseche los productos viejos junto con la basura doméstica.

Este producto cumple con los requisitos de interferencias de radio establecidos por la Comunidad Europea.



Este producto cumple con los requisitos de las siguientes directivas y directrices: 2006/95/CE + 2004/108/CE

# ÍNDICE

1

## 1. INTRODUCCIÓN

<b>Introducción</b> .....	<b>2</b>
Unidad principal.....	4
Accesorios suministrados.....	4
<b>Controles de funcionamiento</b> .....	<b>5</b>
Paneles superior y delantero (DVR-1000) .....	5
Panel trasero (DVR-1000).....	6
Panel trasero (NX-SW1000) .....	7
Mando a distancia (para DVR-1000) .....	8

## 2. PREPARACIÓN

<b>Conexiones</b> .....	<b>10</b>
Funciones y disposición de los altavoces.....	10
<b>Conexiones del sistema</b> .....	<b>11</b>
Conexión de los altavoces.....	11
<b>Otras conexiones</b> .....	<b>14</b>
Conexión a un televisor.....	14
Conexión a un componente HDMI .....	15
Conexión de antenas de FM/AM .....	17
Conexión de componentes AV externos.....	18
Conexión de componentes de audio	
digital.....	19
Conexión de un dispositivo USB .....	19

## 3. FUNCIONAMIENTO BÁSICO

<b>Primeros pasos</b> .....	<b>20</b>
Introducción de las pilas en el mando	
a distancia .....	20
Utilización del mando a distancia .....	20
Ajuste de un televisor.....	21
Ajuste de las preferencias de idiomas .....	23
Ajuste de canales de altavoces .....	24

## 4. OPERACIONES

<b>Funcionamiento del disco</b> .....	<b>25</b>
Reproducción de discos.....	25
Controles de reproducción básicos.....	25
Selección de varias funciones	
de repetición .....	26
Otras operaciones para la reproducción	
de vídeo (DVD/VCD/SVCD).....	27
Reproducción de discos	
MP3/WMA/JPEG/DivX®.....	29
Características especiales para la reproducción	
de discos de imágenes .....	30
Uso de un dispositivo USB .....	31

## 5. MENÚ EN PANTALLA

<b>Opciones del menú de preparación del DVD</b> .....	<b>33</b>
Controles de menús .....	33
Menú de preparación general .....	34
Menú de preparación de audio .....	36
Menú de preparación de vídeo .....	37
Menú de preparación de preferencias.....	41

## 6. OTRAS CARACTERÍSTICAS

<b>Operaciones con el sintonizador</b> .....	<b>44</b>
Sintonización de emisoras de radio .....	44
Presintonización de emisoras de radio .....	44
Recepción de emisoras de Sistema de datos	
de radio (sólo para los modelos de Europa	
y Rusia) .....	45
<b>Controles del sonido</b> .....	<b>47</b>
Uso de la función Sonido	
envolvente virtual .....	47
Ajuste de mejora de música.....	47
Modo de escucha nocturna .....	48
Ajuste del nivel de agudos/graves .....	48
Ajuste del nivel del sonido .....	48
<b>Otras funciones</b> .....	<b>49</b>
Cambio al modo de espera .....	49
Reducción de la iluminación de la pantalla	
de visualización .....	49
Ajuste del temporizador para dormir.....	49
Grabación en un componente AV externo ....	49

## 7. INFORMACIÓN ADICIONAL

<b>Solución de problemas</b> .....	<b>50</b>
<b>Glosario</b> .....	<b>53</b>
<b>Especificaciones</b> .....	<b>55</b>
<b>Índice</b> .....	<b>56</b>

## APÉNDICE

(al final de este manual)	
LISTA DE CÓDIGOS DE IDIOMAS .....	i
INFORMACIÓN DE LÁSER.....	ii

2

3

4

5

6

7

# Introducción

Gracias por haber adquirido esta unidad. Este manual explica el funcionamiento básico de esta unidad.

## Acerca de los discos

- Este receptor se ha diseñado para usar los discos siguientes: DVD-Vídeo, Vídeo CD, Super Vídeo CD, Audio CD, CD-R, CD-RW, DVD+RW, DVD+R, DVD-R, DVD-RW y DVD-RW (formato VR).



Este receptor puede reproducir:

- Archivos MP3 e imagen (Kodak, JPEG) grabados en CD-R/RW, DVD-R/RW y DVD+R/RW.
- Formato JPEG/ISO 9660
- Visualización máxima de 30 caracteres
- Disco DivX® en CD-R[W]/DVD+R[W]/DVD-R[W](3.11, 4.x y 5.x)

## Notas

- Los CD-R, CD-RW y DVD-RW (formato VR) no se pueden reproducir si no están finalizados.
- Algunos discos no se pueden reproducir dependiendo de las condiciones de grabación, como el entorno del PC y el software de aplicación. Las características y condiciones de algunos discos: materiales, rayas, curvatura, etc., pueden causar fallos en la reproducción.
- Utilice solamente discos CD-R/RW, DVD-R/RW y DVD+R/RW de fabricantes fiables.
- No utilice discos de formas extrañas (en forma de corazón, etc.).
- No utilice discos con cinta, pegatinas o pegamento en sus superficies. Esto podría dañar este receptor.
- No utilice discos con etiquetas impresas con impresoras de etiquetas disponible en el mercado.

## Limpieza de discos

- Cuando se ensucie un disco, límpielo con un paño de limpieza. Limpie el disco desde el centro hacia afuera. No lo limpie en sentido circular.
- No utilice disolventes como bencina, diluyente, limpiadores disponible en el mercado o aerosoles antiestáticos para discos analógicos.

## Evite las temperaturas altas, la humedad, el agua y el polvo

- No exponga el sistema, las pilas o los discos a la humedad, lluvia, arena o calor excesivo (de equipos de calefacción o de la luz solar directa).

## Evite la condensación

- La lente se puede empañar cuando el receptor se pasa de un lugar frío a otro caliente, siendo imposible reproducir un disco. Deje el receptor en un lugar caliente hasta que se evapore la humedad.

## Cuidados de los discos

- Escriba sólo en la cara impresa de un CD-R[W]/DVD+R[W]/DVD-R[W] y con un marcador de punta de fieltro blanda.
- Tome el disco por el borde; no toque su superficie.

## Cuidados de la caja













- Utilice un paño blando humedecido ligeramente en una solución de detergente suave. No utilice una solución con alcohol, amoníaco o abrasivos.

## Elección de un lugar apropiado

- Ponga el receptor en una superficie plana, dura y estable.

## Códigos de región

La unidad ha sido diseñada para soportar el Sistema de Administración de Regiones. Compruebe el número del código de región en la caja del disco. Si el número no coincide con el número de región de la unidad (vea la tabla de abajo o la parte posterior de la unidad), ésta tal vez no pueda reproducir el disco.

Destino	Código de región de DVR-1000	Discos reproducibles
Modelo de Europa		 
Modelo de Australia		 
Modelos de Corea, Asia y Taiwán		 
Modelo de Rusia		 

## Características del campo acústico



Fabricado bajo licencia de Dolby Laboratories. “Dolby”, “Pro Logic”, “MLP Lossless” y el símbolo con una doble D son marcas registradas de Dolby Laboratories.



“DTS” y “DTS Digital Surround” son marcas registradas de DTS, Inc.



DivX, DivX Ultra Certified y los logotipos asociados son marcas comerciales de DivX, Inc. y deben utilizarse en virtud de una licencia.



“DCDi” es una marca registrada de Faroudja, una división de Genesis Microchip, Inc.



HDMI, el logotipo HDMI y High Definition Multimedia Interface son marcas comerciales o marcas comerciales registradas de HDMI Licensing LLC.

Este producto incorpora tecnología de protección del copyright que está protegida por reclamaciones de métodos de ciertas patentes de los EE.UU. y otros derechos de propiedad intelectual pertenecientes a Macrovision Corporation y otros propietarios. El uso de esta tecnología de protección del copyright debe contar con la autorización de Macrovision Corporation, y ha sido diseñada para ser usadas en casa y otros lugares de visión limitada, a menos que Macrovision Corporation autorice lo contrario. El cambio de ingeniería o el desmontaje están prohibidos.



Sistema de altavoz de subgraves con procesamiento servoactivo y amplificador de potencia incorporado. Este sistema de altavoz de subgraves (NX-SW1000) emplea Advanced Yamaha Active Servo Technology que Yamaha ha desarrollado para reproducir sonidos supergraves de calidad más alta. Este sonido supergrave agrega un efecto más real de cine en casa a su sistema estéreo.

## ■ Unidad principal

Receptor DVD  
(DVR-1000)

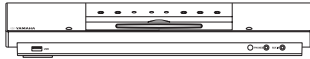

Altavoz de subgraves  
(NX-SW1000)

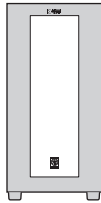

### Nota

Asegúrese de conectar el cable de alimentación del altavoz de subgraves (NX-SW1000) a la toma de CA antes de encender el receptor de DVD (DVR-1000). De lo contrario, el altavoz de subgraves (NX-SW1000) no se encenderá correctamente.

Altavoces delanteros (x2)  
(NX-P1000)

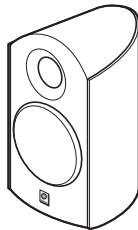

## ■ Accesorios suministrados

Antena interna de FM



Antena de cuadro de AM  
(sólo para los modelos de Asia, Australia, Corea y Taiwán)



Mando a distancia



Pilas (x 2)



Cable de alimentación  
(para DVR-1000)

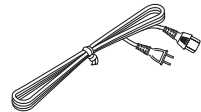

Cable de alimentación  
(para NX-SW1000:  
excepto los modelos de Europa y Rusia)

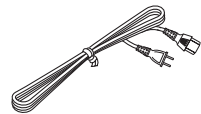

Cable con clavijas de vídeo (1,4 m)



Cable con clavijas de vídeo (4 m) (para NX-SW1000)

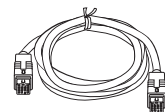

Cables de altavoces (4 m x 2)  
(para NX-P1000)

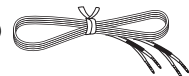



### ■ Paneles superior y delantero (DVR-1000)

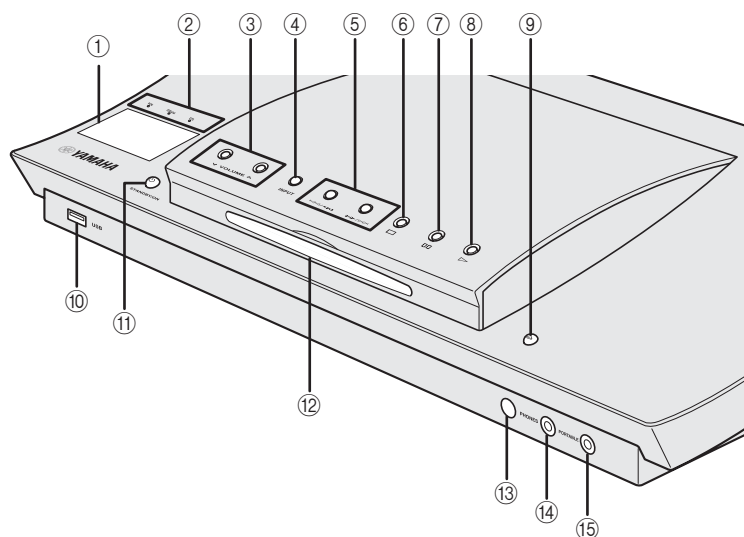

- ① **Panel de visualización del sistema**  
Muestra información del estado de funcionamiento de la unidad.
- ② **Indicador PCM/Digital/DTS**  
Indica el formato de audio que se está reproduciendo.
- ③ **∨ VOLUME ∧**  
Ajusta el nivel del sonido.
- ④ **INPUT**  
Selecciona una fuente de entrada o establece el nivel de prioridad para las señales de entrada de audio.
- ⑤ **◀◀/▶▶, ▶▶/▶▶**  
Modo DVD/CD: selecciona la pista o capítulo anterior/siguiente. Manténgalo pulsado para avanzar o retroceder rápidamente.  
Modo TUNER: sintoniza arriba/abajo emisoras presintonizadas.  
Modo USB: selecciona la pista anterior/siguiente. Manténgalo pulsado para avanzar o retroceder rápidamente.
- ⑥ **□**  
Sale de una operación.  
Modo DVD/CD: detiene la reproducción del disco.  
Modo TUNER: borra una emisora de radio presintonizada en el modo de presintonización si se mantiene más de dos segundos, o detiene la instalación de la emisora de radio presintonizada en el modo de presintonización automática.  
Modo USB: detiene la reproducción.
- ⑦ **⏸**  
Modo DVD/CD: hace una pausa en la reproducción del disco.  
Modo USB: hace una pausa en la reproducción.

- ⑧ **▶**  
Modo DVD/CD: inicia la reproducción del disco.  
Modo USB: inicia la reproducción.
- ⑨ **⏏**  
Expulsa un disco del receptor DVD.

#### Nota

No empuje el disco expulsado al volverlo a cargar. Para volver a cargar el disco expulsado, pulse **⏏** o **▶**, o retire el disco de la ranura de carga del disco completamente y, a continuación, insértelo de nuevo en la ranura de carga del disco.

- ⑩ **Terminal USB**  
Conéctelo al conector USB de su dispositivo USB (consulte la página 19).
- ⑪ **STANDBY/ON**  
Enciende el receptor DVD o lo pone en el modo de espera (vea “Cómo activar o desactivar la función de espera automática” en la página 35).
- ⑫ **Ranura de carga del disco**  
Inserte el disco que desea reproducir.
- ⑬ **Sensor de mando a distancia**  
Apunte el mando a distancia a este sensor.
- ⑭ **PHONES jack**  
Conecta los auriculares.
- ⑮ **PORTABLE jack**  
Conecta un reproductor de audio portátil. Una vez seleccionada la fuente, “FRONT IN” aparece en el panel de visualización del sistema.

## ■ Panel trasero (DVR-1000)

(Modelo de Europa)

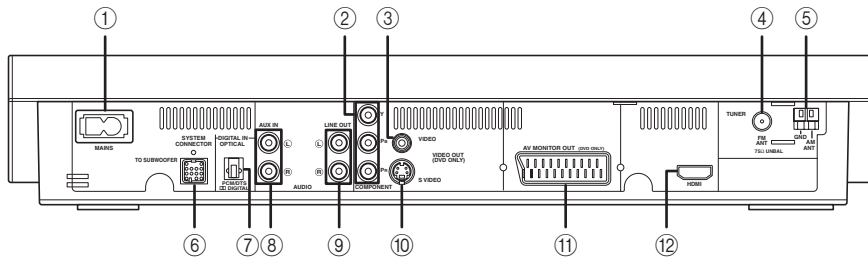

- ① **Toma de CA**  
Conecte el cable de alimentación suministrado.
- ② **COMPONENT VIDEO OUT jacks**  
Conecte a los jacks Y/PB/CB PR/CR de su televisor (consulte la página 14).
- ③ **VIDEO jack de salida**  
Conecte al jack de vídeo (compuesto) de su televisor (consulte la página 14).
- ④ **Terminal FM ANT**  
Conecte la antena de FM.
- ⑤ **Terminales GND y AM ANT**  
Conecte la antena de cuadro de AM.
- ⑥ **Terminal SYSTEM CONNECTOR**  
Conecte el altavoz de subgraves.
- ⑦ **OPTICAL DIGITAL IN jack**  
Conecte al jack DIGITAL OUT de su componente de audio digital.
- ⑧ **AUX IN jacks**  
Conecte a los jacks AUDIO OUT de su grabadora de vídeo o de cassette.
- ⑨ **LINE OUT jacks**  
Conecte a los jacks AUDIO IN de su grabadora de vídeo.
- ⑩ **S VIDEO jack de salida**  
Conecte al jack S-vídeo de su televisor o grabadora de vídeo.
- ⑪ **Terminal AV MONITOR OUT (sólo para los modelos de Europa y Rusia)**  
Conecte a su televisor (consulte la página 14).
- ⑫ **Terminal HDMI**  
Conecte al terminal de entrada HDMI de su componente HDMI (consulte la página 15).

## ■ Panel trasero (NX-SW1000)

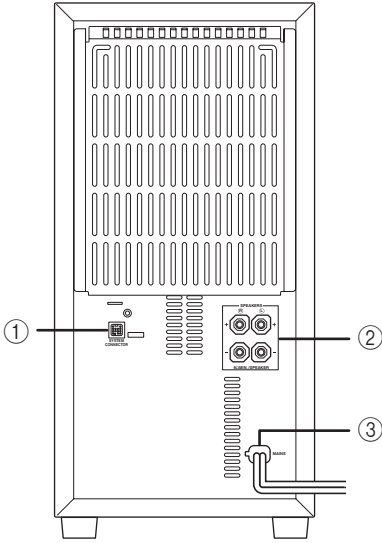

(modelos de Europa y Rusia)

- ① **Terminal SYSTEM CONNECTOR**  
Conecte al receptor DVD.
- ② **Terminales SPEAKER**  
Conecte a los altavoces.
- ③ **Cable de alimentación de CA**  
Conéctelo a una toma de CA normal.

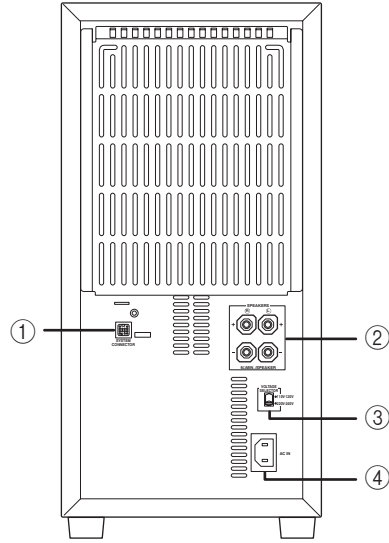

(excepto los modelos de Europa y Rusia)

- ① **Terminal SYSTEM CONNECTOR**  
Conecte al receptor DVD.
- ② **Terminales SPEAKER**  
Conecte a los altavoces.
- ③ **VOLTAGE SELECTOR**  
Seleccione la tensión según su región.
- ④ **Toma de CA**  
Conecte el cable de alimentación suministrado.

## ■ Mando a distancia (para DVR-1000)

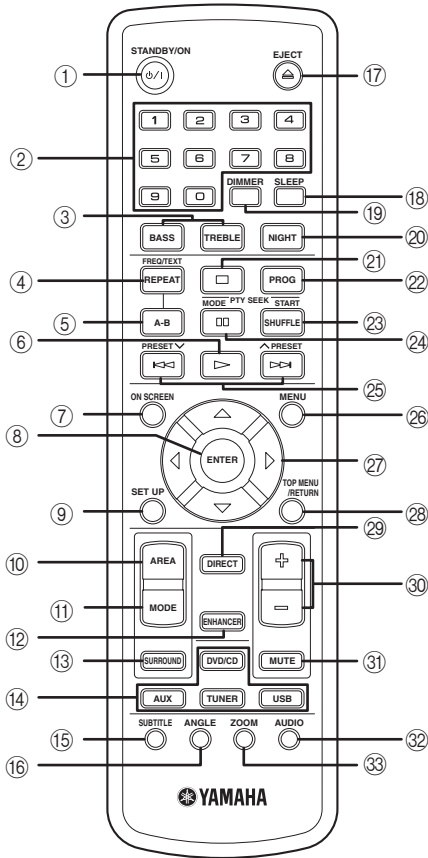

### Nota

Para conocer detalles de cómo utilizar el mando a distancia, consulte la página 20.

- ① **STANDBY/ON (⏻/⏻)**  
Enciende el receptor DVD o lo pone en el modo de espera.
- ② **Teclado numérico (0 – 9)**  
Introduce un número de pista/título del disco.  
Introduce un número de una emisora de radio presintonizada.
- ③ **TREBLE/BASS**  
Selecciona el modo de sonido TREBLE (tono agudo) o BASS (tono grave).  
Utilice el control VOLUME para cambiar el nivel del tono.
- ④ **REPEAT**  
Selecciona varios modos de repetición.  
**FREQ/TEXT**  
Modo TUNER: cambia la visualización de la información al recibir el Sistema de datos de radio (Radio Data System).
- ⑤ **REPEAT A-B**  
Repite una sección específica de un disco.
- ⑥ **▶**  
Modo DVD/CD: inicia la reproducción del disco.  
Modo USB: inicia la reproducción.
- ⑦ **ON SCREEN**  
Visualiza el estado actual o información del disco.
- ⑧ **ENTER**  
Confirma una selección.
- ⑨ **SET UP**  
Entra o sale del menú de preparación del sistema.
- ⑩ **AREA**  
Selecciona esto para las zonas de escucha WIDE o NARROW (consulte la página 47).
- ⑪ **MODE**  
Selecciona el modo Sonido envolvente virtual (consulte la página 47).
- ⑫ **ENHANCER**  
Activa o desactiva el modo Enhancer (consulte la página 47).
- ⑬ **SURROUND**  
Activa o desactiva el efecto surround (consulte la página 47).
- ⑭ **Botones selectores de entrada**  
DVD/CD: cambia al modo DVD/CD.  
AUX: cambia a la entrada ANALOG/FRONT IN/DIGITAL.  
TUNER: cambia la entrada (FM/AM) del sintonizador.  
USB: cambia al modo USB. Accede al contenido del dispositivo USB conectado o sale del modo USB (consulte la página 31).
- ⑮ **SUBTITLE**  
Selecciona un idioma de subtítulos.
- ⑯ **ANGLE**  
Selecciona un ángulo de cámara de disco DVD (si está disponible).

17 **EJECT** (△)

Expulsa un disco del receptor DVD.

18 **SLEEP**

Ajusta el temporizador para dormir (consulte la página 49).

19 **DIMMER**

Selecciona diferentes niveles de brillo para el panel de visualización (consulte la página 49).

20 **NIGHT**

Activa o desactiva el modo de escucha Night (consulte la página 48).

21 □

Sale de una operación.

Modo DVD/CD: detiene la reproducción del disco.

Modo DVD/CD: manténgalo pulsado el botón para expulsar el disco.

Modo TUNER: borra una emisora de radio presintonizada si se pulsa más de dos segundos.

Modo USB: detiene la reproducción.

22 **PROG**

Modo DVD/CD: inicia la programación.

Modo TUNER: inicia la programación automática/manual de presintonías si se pulsa durante más de dos segundos.

23 **SHUFFLE**

Reproduce pistas en orden aleatorio.

**PTY SEEK START**

Modo TUNER: inicia la búsqueda de una emisora de Sistema de datos de radio.

24 ■■

Modo DVD/CD: hace una pausa en la reproducción del disco.

Modo USB: hace una pausa en la reproducción.

**PTY SEEK MODE**

Modo TUNER: pone el receptor DVD en el modo PTY SEEK.

25 ◀▶ / ▶▶

Modo DVD/CD: selecciona la pista o capítulo anterior/siguiente. Manténgalo pulsado para avanzar o retroceder rápidamente.

Modo USB: selecciona la pista anterior/siguiente.

Manténgalo pulsado para avanzar o retroceder rápidamente.

∨ **PRESET** ∧

Modo TUNER: púlselo para seleccionar una emisora de radio presintonizada.

26 **MENU**

Entra en el menú del contenido del disco o sale de él.

Para la versión VCD 2.0 sólo:

en el modo de parada, activa/desactiva el modo de control de reproducción (PBC).

Durante la reproducción vuelve al menú principal.

27 **Cursores** (◀ / ▶ / △ / ▽)

Seleccionan el sentido de movimiento en el menú.

Modo TUNER: pulse a izquierda o derecha para sintonizar la frecuencia de radio.

Modo TUNER: pulse arriba o abajo para seleccionar la sintonización automática.

28 **TOP MENU/RETURN**

Vuelve al menú anterior.

Visualiza el menú de disco de nivel superior (si está disponible).

29 **DIRECT**

Activa o desactiva la salida de vídeo durante la reproducción del disco de audio.

Esta función (Audio Direct) no está disponible para salida HDMI.

En el modo DIRECT, el panel de visualización se reduce a "DIM 2 (40% de brillo)".

30 **VOLUME (+/-)**

Ajusta el nivel del sonido.

31 **MUTE**

Silencia o recupera el sonido.

32 **AUDIO**

Selecciona un idioma de audio (DVD) o un canal de audio (VCD).

33 **ZOOM**

Aumenta o reduce la imagen de la pantalla del televisor.

# Conexiones

## ■ Funciones y disposición de los altavoces

Para disfrutar de sonidos de alta calidad necesita colocar los altavoces en la posición apropiada e instalarlos correctamente.

A continuación se muestra la disposición recomendada de los altavoces.

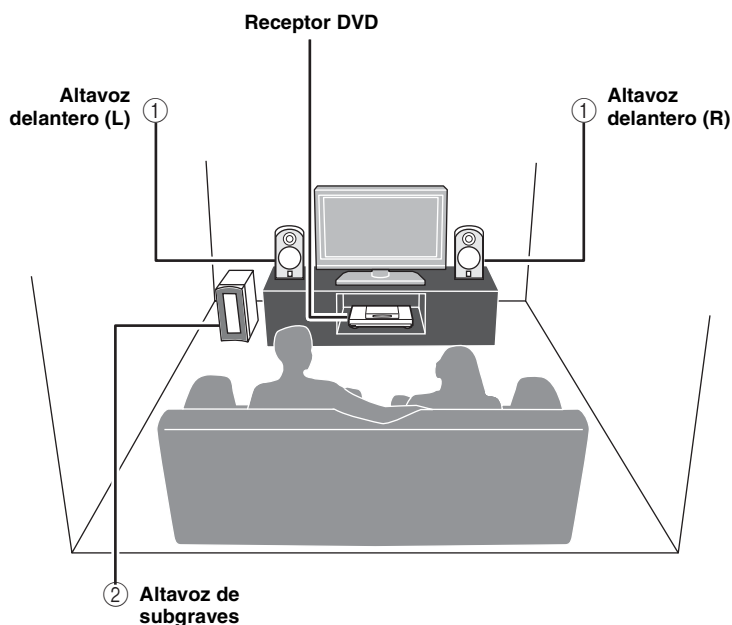

Para obtener el mejor sonido surround posible, todos los altavoces (excepto el de subgraves) deberán estar a la misma distancia de la posición de escucha.

### ① Altavoz delantero (L, R)

Coloque los altavoces delanteros derecho e izquierdo separados la misma distancia del televisor.

Funciones principales: produce sonidos de canales delanteros (estéreo) y sonidos de efectos.

### ② Altavoz de subgraves

Coloque el altavoz de subgraves cerca de los altavoces delanteros y un poco hacia el centro de la habitación para reducir los reflejos de las paredes.

Funciones principales: produce sonidos graves y sonidos de baja frecuencia (LFE) contenidos en Dolby Digital o DTS.

### **Nota**

Para evitar interferencias magnéticas no ponga los altavoces delanteros demasiado cerca de su televisor.

Deje un espacio de ventilación adecuado alrededor del receptor DVD y el altavoz de subgraves.

Los sonidos graves producidos por el altavoz de subgraves pueden escucharse de forma diferente dependiendo de la posición de escucha o de la ubicación del altavoz de subgraves.

Para disfrutar de los sonidos deseados, intente cambiar la ubicación del altavoz de subgraves según la posición de escucha.

# Conexiones del sistema

2

PREPARACIÓN

## ■ Conexión de los altavoces

### Notas

- No conecte el cable de alimentación del altavoz de subgraves y del receptor DVD en una toma de CA hasta después de haber terminado las conexiones de todos los demás cables.
- Asegúrese de conectar el extremo del cable del altavoz proporcionado (donde se diferencian las longitudes de los cables negro y rojo) al altavoz delantero y déjelo suelto.
- Asegúrese de conectar el cable rojo al terminal rojo (altavoz de subgraves y altavoces delanteros) y el cable negro al terminal negro.

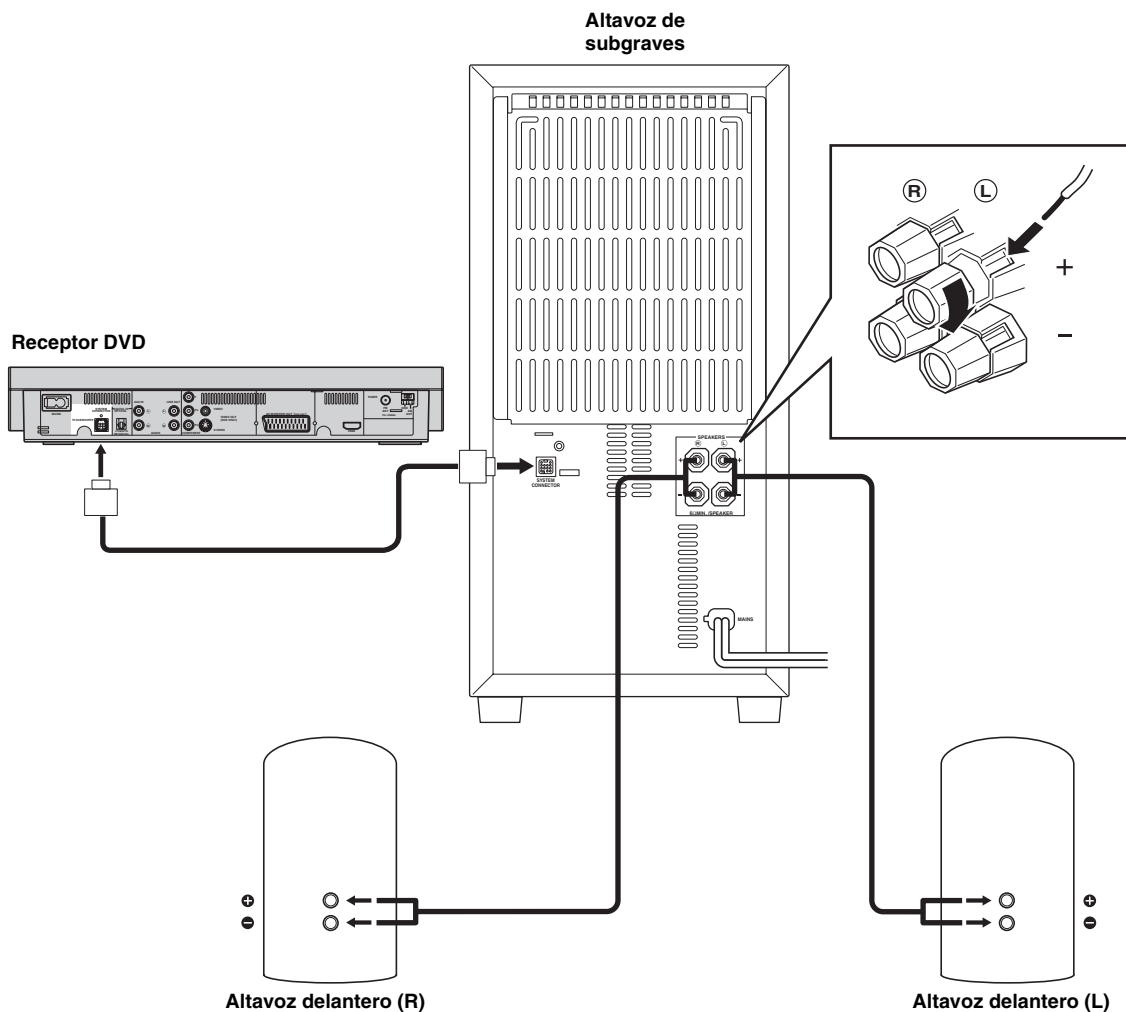

## Conexión de los cables de altavoces

### Notas

- Asegúrese de conectar el extremo del cable del altavoz proporcionado (donde se diferencian las longitudes de los cables negro y rojo) al altavoz delantero y déjelo suelto.
  - Asegúrese de conectar el cable rojo al terminal rojo (altavoz de subgraves y altavoces delanteros) y el cable negro al terminal negro.
- ① Quite aproximadamente 10 mm (0,4 pulgadas) de aislamiento del final del cable de cada altavoz y, a continuación, retuerza todos los cables expuestos del cable para evitar cortocircuitos.

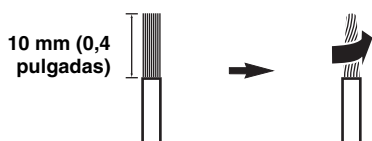

- ② Afloje la tuerca.

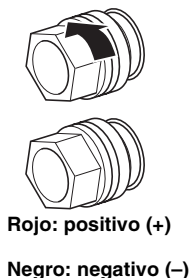

- ③ Inserte un cable desnudo en el orificio del centro de cada terminal.

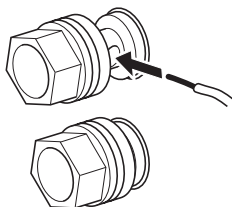

- ④ Apriete la tuerca para fijar el cable.

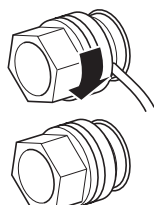

## Conexión del altavoz de subgraves

### Nota

Asegúrese de conectar el cable rojo al terminal rojo (altavoz de subgraves y altavoces delanteros) y el cable negro al terminal negro.

- ① Quite aproximadamente 10 mm (0,4 pulgadas) de aislamiento del final del cable de cada altavoz y, a continuación, retuerza todos los cables expuestos del cable para evitar cortocircuitos.

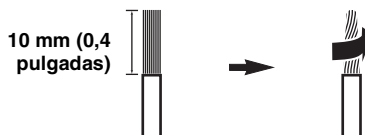

- ② Afloje la tuerca.

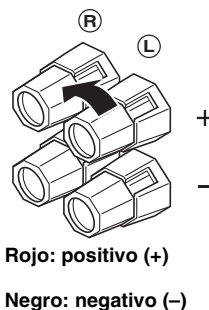

- ③ Inserte un cable desnudo en el orificio del lateral de cada terminal.

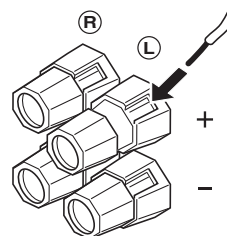

- ④ Apriete la tuerca para fijar el cable.

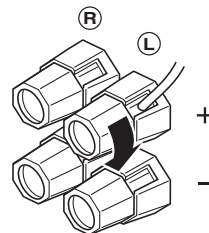



## Conexión del receptor DVD y el altavoz de subgraves

Conecte el altavoz de subgraves al receptor DVD con el cable de control del sistema. Coloque un extremo en el altavoz de subgraves y el otro en el terminal **SYSTEM CONNECTOR** de la parte trasera del DVD.

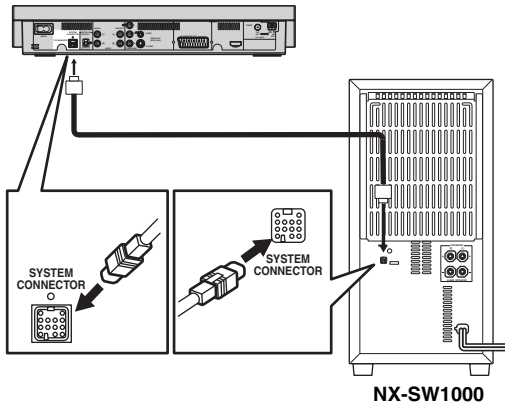

### Notas

- Al conectar el cable de control del sistema, asegúrese de insertar la clavija hasta que haga clic. Al desconectar el cable de control del sistema, desplace el collarín de la clavija hacia atrás para desbloquearla.
- Asegúrese de que los cables del altavoz estén conectados correctamente. Las conexiones inadecuadas pueden dañar el sistema debido a un cortocircuito.
- Cuando conecte los altavoces, fije los cables en su lugar para que no se aflojen. Si sus pies o manos quedan atrapados por accidente en un cable de altavoz flojo, el altavoz podrá caerse.
- Para impedir ruidos no deseados, no coloque el altavoz de subgraves demasiado cerca del receptor DVD, adaptador de alimentación de CA, televisor u otras fuentes de radiación.
- Asegúrese de conectar el cable de alimentación del altavoz de subgraves (NX-SW1000) a la toma de CA antes de encender el receptor de DVD (DVR-1000). De lo contrario, el altavoz de subgraves (NX-SW1000) no se encenderá correctamente.

## Otras conexiones

### ■ Conexión a un televisor

#### Notas

- Sólo necesitará hacer una conexión de vídeo de entre las opciones siguientes (A, B, C o D), dependiendo de la capacidad de su televisor.
- No conecte los cables de alimentación hasta después de terminar de conectar todos los demás cables.

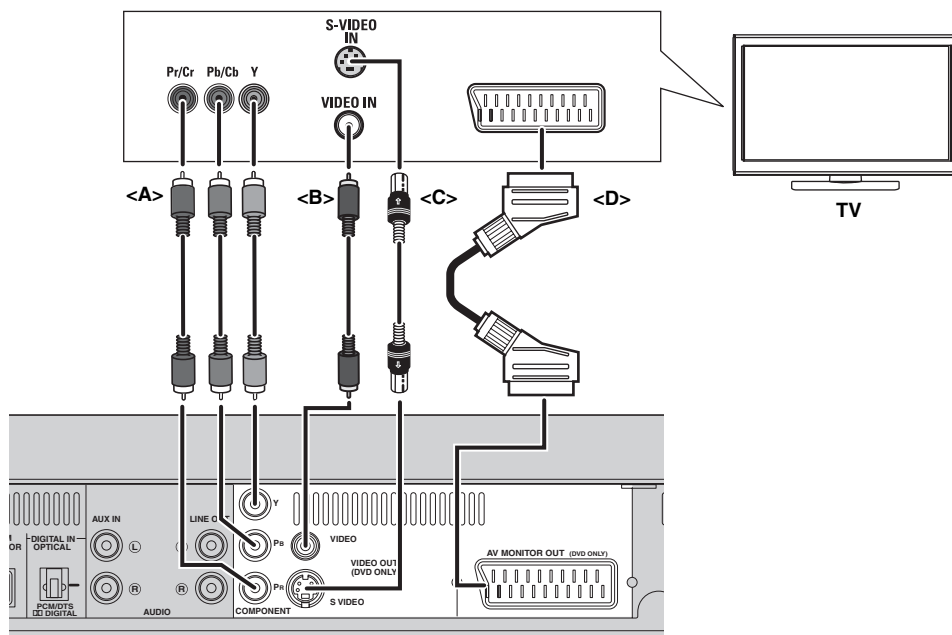

#### Jacks COMPONENT VIDEO OUT <A>

Utilice los cables de vídeo componente (rojo/azul/verde, no suministrados) para conectar los jacks **Y Pb Pr** del receptor DVD a los jacks de entrada de vídeo componente correspondientes (o jacks Y Pb/Cb Pr/Cr/ YUV) de su televisor.

La calidad de vídeo de exploración progresiva sólo se logra cuando se utiliza **Y Pb Pr** junto con un televisor de exploración progresiva. Para activar la función de exploración progresiva consulte “Función progresiva” en la página 40.

#### Jack de salida VIDEO <B>

Utilice un cable de vídeo compuesto (amarillo, suministrado) para conectar el jack de salida **VIDEO** del receptor DVD al jack de entrada de vídeo (o jack A/V In/ Video/Compuesto/Banda base) de su televisor.

#### Jack de salida S VIDEO <C>

Las conexiones de vídeo S (separado) proporcionan una imagen más clara que las conexiones de vídeo compuesto. Utilice un cable S-vídeo (no suministrado) para conectar el jack de salida

**S VIDEO** del receptor DVD al jack de entrada S-vídeo (o jack Y/C o S-VHS) de su televisor.

#### Terminal AV MONITOR OUT <D> (sólo para los modelos de Europa y Rusia)

El cable SCART, o el cable “Euro AV”, soporta la transmisión de señales AV MONITOR OUT, proporcionándole el mejor sonido y la mejor imagen posibles. Si su televisor sólo tiene un terminal de entrada de vídeo y quiere conectarlo directamente al receptor DVD, podrá utilizar el conector **AV MONITOR OUT**. Conecte un extremo del cable SCART al conector **AV MONITOR OUT** y el otro extremo al conector SCART de su televisor.

#### Notas

- Canales de TV si utiliza el terminal **AV MONITOR OUT** para conectar el televisor. Para utilizar el terminal **AV MONITOR OUT**, asegúrese de que el ajuste de componente del receptor DVD esté en “**RGB**” (consulte la página 22).
- Cuando utilice el terminal **AV MONITOR OUT** para escuchar canales de TV, ponga la salida de componente del receptor DVD en “**RGB**” (consulte la página 22).
- La señal S-vídeo no es de salida en el terminal **AV MONITOR OUT**.

## ■ Conexión a un componente HDMI

HDMI (High-Definition Multimedia Interface) es la primera interfaz A/V (audio/vídeo) respaldada por el sector, completamente digital y sin comprimir.

Al conectar con un componente HDMI (como un televisor), puede disfrutar de vídeo estándar, mejorado o de alta definición así como de audio digital multicanal utilizando un solo cable.

Utilizado junto con HDCP (High-bandwidth Digital Content Protection), HDMI ofrece una interfaz de audio/vídeo segura que cumple los requisitos de seguridad de los proveedores de contenido y operadores de sistemas.

Para obtener más información sobre HDMI, visite el sitio web de HDMI en “<http://www.hdmi.org/>”.

- Cuando conecte un componente HDMI, consulte el manual de instrucciones del componente.
- No desconecte o conecte el cable HDMI del receptor DVD o desconecte la alimentación del componente HDMI/DVI conectado al terminal HDMI del receptor DVD durante la transferencia de datos. De esta manera se puede interrumpir la reproducción o producir ruidos.

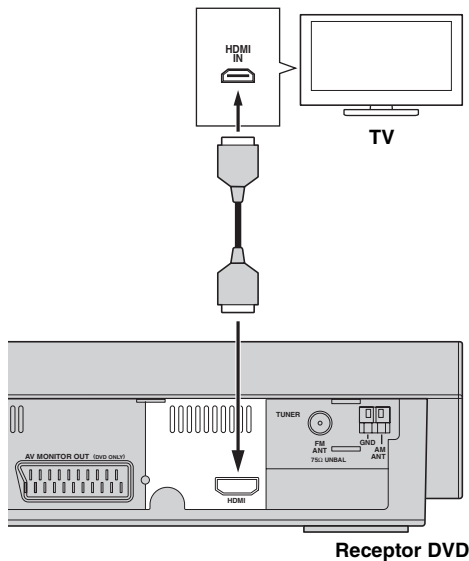

## Cómo visualizar y escuchar la reproducción desde un componente HDMI

- ① Conecte el terminal HDMI del receptor DVD al terminal de entrada HDMI de su componente compatible con HDMI utilizando un cable HDMI disponible en el mercado.
- ② Seleccione la salida de audio apropiada [SALIDA AUDIO HDMI] en [PÁGINA CONFIGURACIÓN AUDIO] (consulte la página 36).
- ③ Seleccione la salida de vídeo apropiada de [VÍDEO HDMI] en [PÁG. CONF. VÍDEO] (consulte la página 39).

### Notas

- El receptor DVD no es compatible con HDMI incompatible con HDCP o componentes DVI.
- Necesita un cable de conversión HDMI/DVI disponible en el mercado para conectar el receptor DVD a otros componentes DVI.

## Salida de audio HDMI

Formato de audio		Salida analógica	SALIDA AUDIO HDMI		
			AUTO	PCM	DESACTIVAR
DVD-Video	Dolby Digital multicanal	Multi* <sup>1</sup>	Dolby Digital* <sup>2,3</sup>	PCM 2 canales	Off
		Estéreo			
	Dolby Digital 2 canales	Multi* <sup>1</sup> /estéreo	Dolby Digital* <sup>2</sup>		
	DTS multicanal	Multi* <sup>1</sup>	DTS* <sup>2,3</sup>		
		Estéreo			
	DTS 2 canales	Multi* <sup>1</sup> /estéreo	DTS* <sup>2</sup>		
	MPEG multicanal	Multi* <sup>1</sup>	MPEG* <sup>2,3</sup>		
Estéreo					
MPEG 2 canales	Multi* <sup>1</sup> /estéreo	MPEG* <sup>2</sup>			
PCM 2 canales* <sup>4</sup>	Multi* <sup>1</sup> /estéreo	PCM 2 canales			
CD/MP3/WMA/DivX®	2 canales	Multi* <sup>1</sup> /estéreo	PCM 2 canales		
DTS-CD	Multicanal	Multi* <sup>1</sup>	DTS* <sup>2,3</sup>		
		Estéreo			
	2 canales	Multi* <sup>1</sup> /estéreo	DTS* <sup>2</sup>		
VCD	2 canales	Multi* <sup>1</sup> /estéreo	PCM 2 canales		
SVCD	Multicanal	Multi* <sup>1</sup>	MPEG* <sup>2,3</sup>		
		Estéreo			
	2 canales	Multi* <sup>1</sup> /estéreo	MPEG* <sup>2</sup>		

\*<sup>1</sup> La salida de audio cambia automáticamente de señales de audio multicanal a señales estéreo de mezcla descendente.

\*<sup>2</sup> Si el componente HDMI conectado no admite señales de secuencia de bits (Dolby Digital, DTS y MPEG), la salida de audio cambia automáticamente de las señales de secuencia de bits a señales PCM.

\*<sup>3</sup> Si el componente HDMI conectado no admite señales de audio multicanal, la salida de audio cambia automáticamente de las señales multicanal PCM a señales estéreo PCM y señales de 48 kHz/16 bits o menos.

\*<sup>4</sup> Si el componente HDMI conectado no admite más de 48 kHz, la salida de audio cambia automáticamente a las señales de bits de 48 kHz/16 bits o menos.

**Nota**

Tiene que ajustar [SALIDA AUDIO HDMI] (consulte la página 36).

## ■ Conexión de antenas de FM/AM

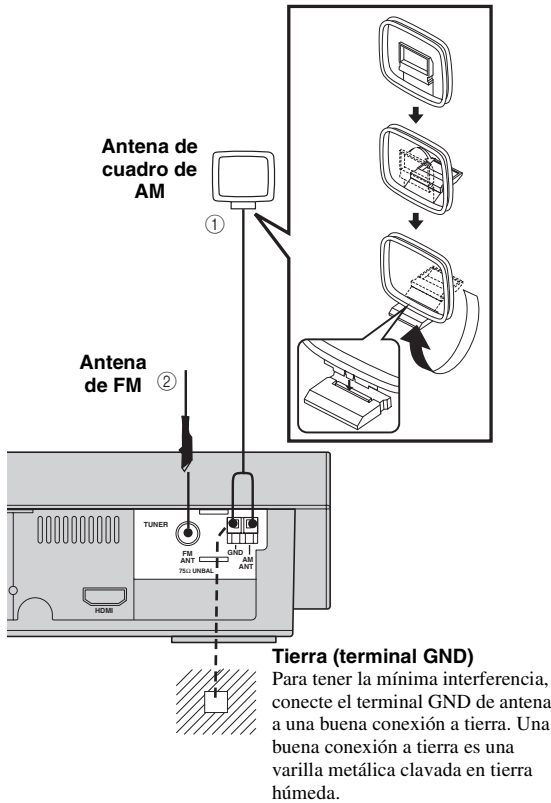

- ① Conecte la antena de cuadro de AM al terminal **AM ANT**. Sitúe la antena de cuadro de AM en una estantería, base o pared.
- ② Conecte una antena interna de FM al terminal **FM ANT**. Extienda la antena de FM y fije el extremo a la pared.  
Para tener la mejor recepción estéreo de FM, conecte una antena de FM externa.

### Notas

- Ajuste la posición de las antenas para tener una recepción óptima.
- Posicione las antenas lo más lejos posible de su televisor, videograbadora u otras fuentes de radiación para evitar interferencias no deseadas.

## ■ Conexión de componentes AV externos

Si conecta un equipo AV externo tal como una videogradora, platina de casete o componente de audio digital a los siguientes terminales de audio del receptor DVD podrá disfrutar de esas fuentes de audio con el receptor DVD. Además, usando el equipo de grabación puede grabar fuentes AV reproducidas en el DVD. Esta sección muestra algunos ejemplos de otras conexiones de equipos AV. Para conocer información de su equipo AV, consulte el manual suministrado.

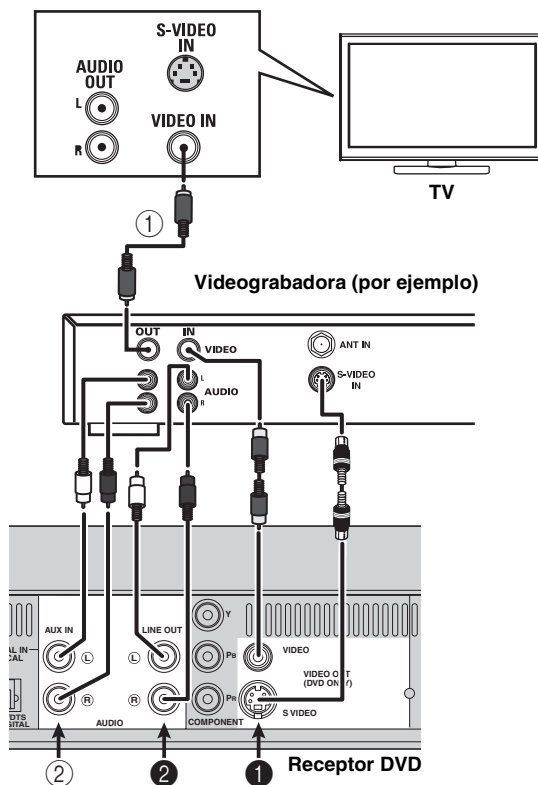

### Para ver y escuchar la reproducción

- ① Conecte el jack de salida VIDEO del receptor DVD al jack VIDEO IN de su videogradora. O, conecte la videogradora al televisor como se muestra.
- ② Conecte los jacks **AUX IN** del receptor DVD a los jacks AUDIO OUT de su videogradora. Antes de iniciar el funcionamiento, pulse **AUX** para seleccionar "ANALOG" y activar la fuente de entrada.

### Utilización de la videogradora para grabar la reproducción de un DVD

Algunos DVD están protegidos contra la copia. Con una videogradora no se puede grabar ni copiar discos protegidos.

- ① Conecte el jack de salida **VIDEO** del receptor DVD al jack VIDEO IN de su videogradora o bien, conecte el jack de salida **S VIDEO** del receptor DVD al jack S-VIDEO IN de su videogradora.
- ② Conecte los jacks **LINE OUT** del receptor DVD a los jacks AUDIO IN de su videogradora. Esto le permitirá hacer grabaciones estéreo analógicas (dos canales, derecho e izquierdo).

## ■ Conexión de componentes de audio digital

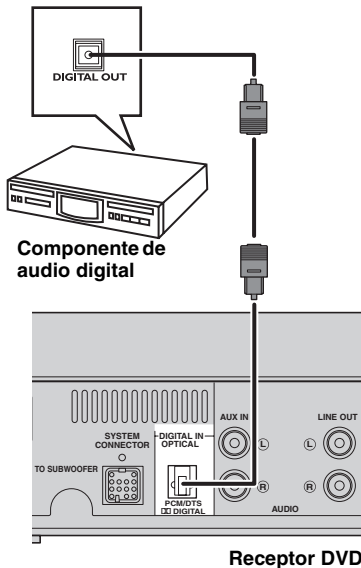

### Para escuchar la reproducción

Conecte el jack **OPTICAL DIGITAL IN** del receptor DVD al jack **DIGITAL OUT** de su componente de audio digital.

Antes de iniciar el funcionamiento, pulse **AUX** repetidamente para seleccionar “DIGITAL” y activar la fuente de entrada.

#### Notas

- Si utiliza una conexión digital no puede escuchar ni grabar la reproducción de MP3-CD.
- Consulte siempre el manual del propietario del componente conectado para completar la conexión y conocer los detalles de la utilización.

## ■ Conexión de un dispositivo USB

### Terminal USB

El receptor de DVD dispone de un terminal USB y puede acceder a los archivos MP3, WMA y AAC almacenados en su dispositivo USB.

Conecte el terminal USB del panel delantero del receptor de DVD al conector USB de su dispositivo USB.

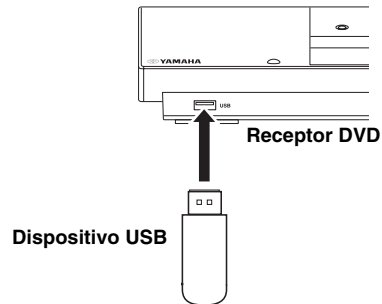

#### Notas

- Es posible que el receptor DVD no reconozca algunos dispositivos USB.
- Para obtener información detallada sobre cómo utilizar las funciones USB, consulte “Uso de un dispositivo USB” en página 31.

# Primeros pasos

## ■ Introducción de las pilas en el mando a distancia

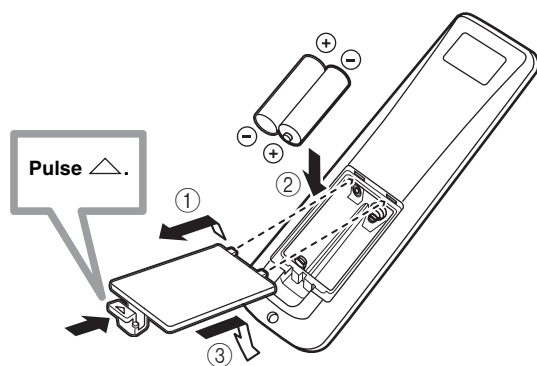

- ① Pulse  $\triangle$  en la cubierta de las pilas y abra la cubierta.
- ② Inserte las dos pilas suministradas (AA, R06, UM-3) en el compartimento de las pilas. Inserte las pilas siguiendo las marcas de polaridad (+ y -).
- ③ Cierre la cubierta de las pilas.

### Para cambiar las pilas

Si las pilas se agotan, la distancia de control eficaz del mando a distancia se reducirá considerablemente. Si ocurre esto, cambie las pilas por otras dos nuevas lo antes posible.

#### Notas

- No utilice pilas viejas y nuevas juntas.
- No use juntas pilas de tipos diferentes (alcalinas y de manganeso, por ejemplo). Cada tipo de pila tiene sus propias características aunque su forma sea similar.
- Si se agotan las pilas, quítelas inmediatamente del mando a distancia para impedir que revienten o tengan fugas de ácido.
- Tire las pilas siguiendo las regulaciones regionales.
- Si una pila empieza a tener fugas, tírela inmediatamente siguiendo las regulaciones. Tenga cuidado de que el ácido que salga de una pila no entre en contacto con su piel o ropas. Limpie el compartimento de las pilas antes de insertarlas.
- Cambie las pilas en menos de dos minutos para conservar la memoria del mando a distancia.

## ■ Utilización del mando a distancia

Use el mando a distancia a menos de 6 m del receptor DVD y apúntelo hacia el sensor de mando a distancia.

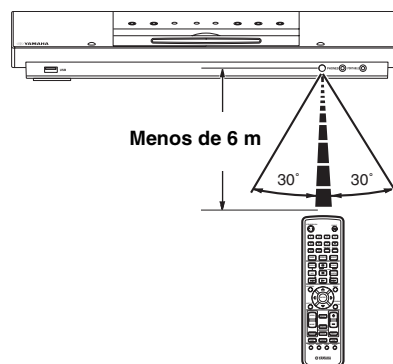

- ① Use los botones selectores de entrada del mando a distancia para elegir el modo que quiera controlar (por ejemplo DVD/CD).  
→ El modo de la fuente seleccionada aparece en el panel de visualización.
- ② Seleccione la función deseada (por ejemplo,  $\triangleright$  o  $\lll / \ggg$ ).

#### Notas

- Tenga cuidado para no derramar líquidos sobre el mando a distancia.
- Tenga cuidado para no dejar caer el mando a distancia.
- No deje el mando a distancia en los lugares siguientes:
  - lugares calientes o húmedos como, por ejemplo, cerca de una calefacción o cuarto de baño
  - lugares muy fríos
  - lugares polvorientos



## Ajuste de un televisor

### Notas

- Asegúrese de haber completado todas las conexiones necesarias (consulte “Conexión a un televisor” en la página 14).
  - Para volver al menú anterior, pulse ◀.
  - Pulse **SET UP** para salir del menú.
  - Si los ajustes que ha seleccionado no son adecuados, puede restablecer todos los ajustes a los preajustados de fábrica (consulte “Restauración de los ajustes predeterminados en fábrica” en la página 43).
- ① Pulse **DVD/CD**.  
→ “DVD/CD” aparece en el panel de visualización.
  - ② Encienda el televisor y ajuste el canal de entrada de vídeo correcto.  
→ Deberá ver la pantalla de fondo en el televisor.
    - Generalmente, este canal está entre los canales más bajo y más alto, y puede llamarse FRONT, A/V IN o VIDEO. Vea el manual de su televisor para conocer más detalles.
    - O puede ir al canal 1 de su televisor y luego pulsar repetidamente el botón de bajada de canal hasta ver el canal de entrada de vídeo.
    - O el mando a distancia del televisor puede tener un botón o conmutador que elige modos de vídeo diferentes.

## Selección del tipo de televisor

Para que un DVD pueda reproducirse en este receptor DVD, el sistema de color del DVD, televisor y receptor DVD deberán ser iguales. Antes de cambiar el sistema de TV, determine el sistema de color de su televisor.

- ① En el modo DVD/CD, pulse **SET UP**.
- ② Pulse repetidamente ◀ / ▶ para seleccionar [PÁG. CONF. VÍDEO].
- ③ Pulse ▲ / ▼ para resaltar [TIPO TV] y luego pulse ▶.



- ④ Pulse ▲ / ▼ para resaltar una de las opciones de abajo:
  - PAL** – Seleccione esto si el televisor conectado tiene sistema de color PAL. Esto cambiará la señal de vídeo de un disco NTSC y ésta saldrá en el formato PAL.
  - NTSC** – Seleccione esto si el televisor conectado tiene sistema de color NTSC. Esto cambiará la señal de vídeo de un disco PAL y ésta saldrá en el formato NTSC.
  - MULTI** – Seleccione esto si el televisor conectado es compatible con NTSC y PAL (multisistema). El formato de salida corresponderá a la señal de vídeo del disco.
- ⑤ Seleccione un ajuste y pulse **ENTER**.
  - Siga las instrucciones mostradas en el televisor para confirmar la selección (si la hay).
  - Si aparece una pantalla de TV en blanco/ distorsionada, espere 15 segundos a que se active la recuperación automática.

## Selección de un sistema de color con el mando a distancia

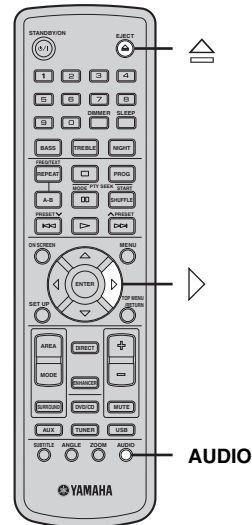

- ① Si hay un disco insertado, pulse ▲ para expulsarlo.
- ② Pulse ▶ y luego pulse **AUDIO**.
  - Si el ajuste predeterminado del sistema de color es **NTSC**, éste cambiará a **PAL**.
  - Si el ajuste predeterminado del sistema de color es **PAL**, éste cambiará a **NTSC**.

## Ajuste de la visualización del televisor

Ajuste la relación de aspecto del receptor DVD según el televisor que ha conectado. El formato que seleccione deberá estar en el disco. Si no, el ajuste de visualización del televisor no afectará a la imagen durante la reproducción.

- ① En el modo DVD/CD, pulse **SET UP**.
- ② Pulse repetidamente ◀ / ▶ para seleccionar [PÁG. CONF. VÍDEO].
- ③ Pulse △ / ▽ para resaltar [PANTALLA TV] y luego pulse ▶.



- ④ Pulse △ / ▽ para resaltar una de las opciones de abajo:
  - 4:3 PANORÁMICO** – Seleccione esto si tiene un televisor convencional y quiere que ambos lados de la imagen queden recortados o formateados para ajustarse a la pantalla de su televisor.
  - 4:3 BUZÓN** – Seleccione esto si tiene un televisor convencional. En este caso se visualizará una imagen panorámica con bandas negras en las partes superior e inferior de la pantalla del televisor.
  - 16:9** – Seleccione esto si tiene un televisor de pantalla panorámica.
- ⑤ Seleccione un ajuste y pulse **ENTER**.

## Selección del sistema de color (sólo para los modelos de Europa y Rusia)

Este ajuste le permite cambiar la salida de señal de vídeo entre **YUV** (conexiones **Y Pb Pr** o **S-Video**) y **RGB** (conexiones **AV MONITOR OUT**).

### Nota

Las conexiones de **AV MONITOR OUT** (SCART) sólo se encuentran disponibles para los modelos de Europa y Rusia.

- ① En el modo DVD/CD, pulse **SET UP**.
- ② Pulse repetidamente ◀ / ▶ para seleccionar [PÁG. CONF. VÍDEO].

- ③ Pulse △ / ▽ para resaltar [COMPONENTE] y luego pulse ▶.



- ④ Pulse △ / ▽ para resaltar una de las opciones de abajo:
  - YUV** – Seleccione esto para las conexiones **Y Pb Pr** o **S-Video**.
  - RGB** – Seleccione esto para las conexiones **AV MONITOR OUT**.
- ⑤ Seleccione un ajuste y pulse **ENTER**.
- ⑥ Para volver al menú anterior, pulse ◀. Pulse **SET UP** para salir del menú.

## ■ Ajuste de las preferencias de idiomas

Puede seleccionar los ajustes de su idioma preferido para que este receptor cambie automáticamente a ese idioma cada vez que cargue un disco. Si ese idioma no se encuentra en el disco, en su lugar se utilizará el idioma predeterminado que tenga el disco. El idioma OSD (visualización en pantalla) para el menú del sistema permanecerá como usted lo ajuste, independientemente de los diversos idiomas del disco.

### Notas

- Para volver al menú anterior, pulse  $\triangleleft$ .
- Pulse **SET UP** para salir del menú.
- Si los ajustes que ha seleccionado no son adecuados, puede restablecer todos los ajustes a los preajustados de fábrica (consulte "Restauración de los ajustes predeterminados en fábrica" en la página 43).

## Idioma de visualización en pantalla (OSD)

- 1 Pulse **SET UP** en el modo DVD/CD.
- 2 Pulse  $\triangleleft$  /  $\triangleright$  para seleccionar [PÁGINA CONFIGURACIÓN GENERAL].
- 3 Pulse  $\triangle$  /  $\nabla$  para resaltar [IDIOMA MENÚS] y luego pulse  $\triangleright$ .



- 4 Pulse  $\triangle$  /  $\nabla$  para seleccionar el idioma y pulse **ENTER** para confirmar.

## Idiomas de audio, subtítulos y menús de discos

- 1 Pulse dos veces  $\square$  para detener la reproducción (si la hay) y luego pulse **SET UP**.
- 2 Pulse repetidamente  $\triangleleft$  /  $\triangleright$  para seleccionar [PÁGINA PREFERENCIAS].
- 3 Pulse  $\triangle$  /  $\nabla$  para resaltar una de las opciones de abajo y luego pulse  $\triangleright$ .
  - [AUDIO] (pista de sonido del disco)
  - [SUBTÍTULOS] (subtítulos del disco)
  - [MENÚ DE DISCO] (menú del disco)



- 4 Pulse  $\triangle$  /  $\nabla$  para seleccionar el idioma y pulse **ENTER** para confirmar. Seleccione [OTROS] si el idioma deseado no está en la lista. Utilice el **teclado numérico (0-9)** del mando a distancia para introducir un código de idioma de 4 dígitos (consulte "LISTA DE CÓDIGOS DE IDIOMAS" al final de este manual) y pulse **ENTER** para confirmar.
- 5 Repita los pasos ③ y ④ para otros ajustes.

## ■ Ajuste de canales de altavoces

Puede ajustar los tiempos de retardo y el nivel de sonido para altavoces individuales. Estos ajustes le permiten optimizar el sonido de su sistema para adaptarlo de la mejor forma a su ambiente e instalación.

### Notas

- Para volver al menú anterior, pulse  $\triangleleft$ .
- Pulse **SET UP** para salir del menú.
- Si los ajustes que ha seleccionado no son adecuados, puede restablecer todos los ajustes a los preajustes de fábrica (consulte “Restauración de los ajustes predeterminados en fábrica” en la página 43).

- ① Pulse repetidamente  $\triangleleft / \triangleright$  para seleccionar [PÁGINA CONFIGURACIÓN AUDIO].
- ② Pulse  $\triangle / \nabla$  para resaltar [ALTAVOCES] y luego pulse  $\triangleright$ .



→ Aparece el menú [ALTAVOCES].

- ③ Pulse  $\triangleleft / \triangleright$  para hacer el ajuste más adecuado a sus necesidades de sonido surround. Puede ajustar el nivel de sonido para cada altavoz individual de -6dB a +6dB.

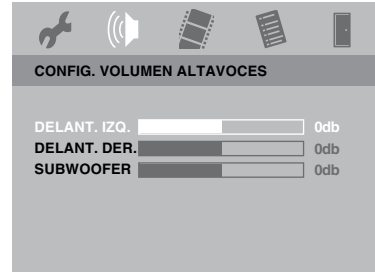

- ④ Pulse **ENTER** para confirmar.

### Nota

Se generará automáticamente un tono de prueba para ayudarle a juzgar el nivel de sonido de cada altavoz.

# Funcionamiento del disco

## IMPORTANTE

- Si el icono de bloqueo (⊘ o ✕) aparece en la pantalla del televisor al pulsar un botón, la función de ese botón no se activará con el disco actual o a la hora actual.
- Los reproductores y discos DVD están diseñados con restricciones regionales. Antes de reproducir un disco, asegúrese de que éste sirva para la misma zona que su receptor.
- No introduzca objetos que no sean discos en la ranura de carga del disco. Hacerlo podría causar fallos en el funcionamiento del reproductor.

## ■ Reproducción de discos

- ① Pulse **DVD/CD** hasta que “DVD/CD” aparezca en el panel de visualización.
- ② Encienda el televisor y ajuste el canal de entrada de vídeo correcto (consulte “Ajuste de un televisor” en la página 21).  
→ Deberá ver la pantalla de fondo en el televisor.
- ③ Inserte el disco en la ranura de carga del disco.

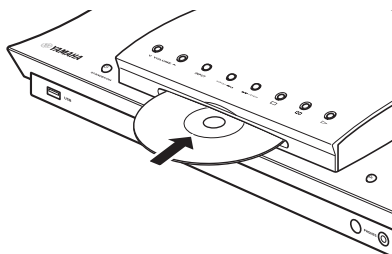

- ④ La reproducción empezará automáticamente.  
→ Si se muestra un menú de disco en el televisor, consulte “Utilización del menú de disco” en la página 27.  
→ Si el disco está bloqueado por el control de los padres tendrá que introducir su contraseña de seis dígitos (consulte “Restricción de reproducción con control de los padres” en la página 41).

## ■ Controles de reproducción básicos

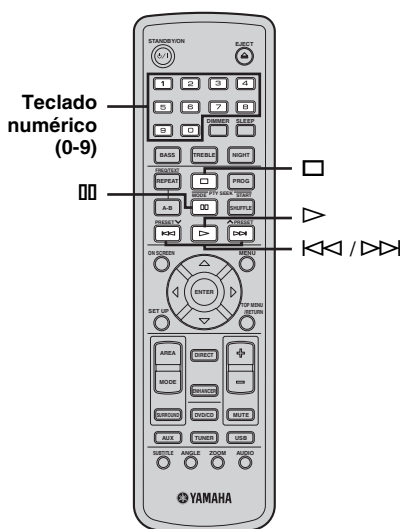

### Para hacer una pausa en la reproducción

Durante la reproducción, pulse **II**.

- Pulse **▶** para reanudar la reproducción normal.

### Para seleccionar otra pista/capítulo

Pulse **⏮ / ⏭** o utilice el **teclado numérico (0-9)** para introducir un número de pista/capítulo.

- Durante la repetición de reproducción de una pista/capítulo, al pulsar **⏮ / ⏭** se repite la misma pista/capítulo.

### Para buscar hacia atrás/adelante

Mantenga pulsado **⏮ / ⏭** (o **◀ / ▶**).

- Pulse **▶** para reanudar la reproducción normal.
- Mientras busca, pulse de nuevo **⏮ / ⏭** (o **◀ / ▶**) para aumentar la velocidad de búsqueda.

### Para detener la reproducción

Pulse **□**.

## ■ Selección de varias funciones de repetición

### Repetir la reproducción

#### Repetición de un capítulo/título/disco (DVD-Video)

Cada vez que pulse **REPEAT**, la visualización en el televisor cambiará de la forma siguiente:

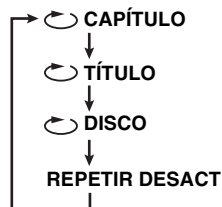

↻ **CAPÍTULO\***: repite el capítulo actual.

↻ **TÍTULO\***: repite el título actual.

↻ **DISCO\***: repite todo el disco.

**REPETIR DESACT**: cancela el modo de repetición.

\* Esta función puede que no se encuentre disponible con algunos discos.

#### Repetición de una pista/disco (excepto DVD-Video)

Cada vez que pulse **REPEAT**, la visualización en el televisor cambiará de la forma siguiente:

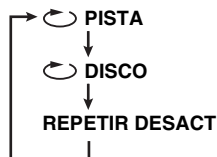

↻ **PISTA**: repite la pista actual.

↻ **DISCO**: repite todo el disco.

**REPETIR DESACT**: cancela el modo de repetición.

#### Nota

Para VCD no se puede repetir la reproducción si se selecciona el modo PBC.

### Repetición de una sección dentro de un capítulo/pista

- ① Mientras reproduce, pulse **A-B** en el punto de inicio elegido.
- ② Pulse de nuevo **A-B** para elegir el punto de finalización elegido.  
→ La sección se repetirá ahora continuamente.
- ③ Pulse **A-B** para salir de la secuencia.

### Función aleatoria (excepto para discos del formato VR)

Con la función aleatoria puede reproducir pistas en orden aleatorio.

- Durante la reproducción, pulse repetidamente **SHUFFLE** para seleccionar entre **ALEATORIO**, **REPET. ALEATORIA** y **ALEATORIO DES..**  
→. El modo seleccionado aparece en la visualización durante varios segundos.
- En el modo **ALEATORIO**, todas las pistas del disco que se reproduce se reproducen el orden aleatorio.
- En el modo **REPET. ALEATORIA**, todas las pistas se reproducen en orden aleatorio y continuamente.

## ■ Otras operaciones para la reproducción de vídeo (DVD/VCD/SVCD)

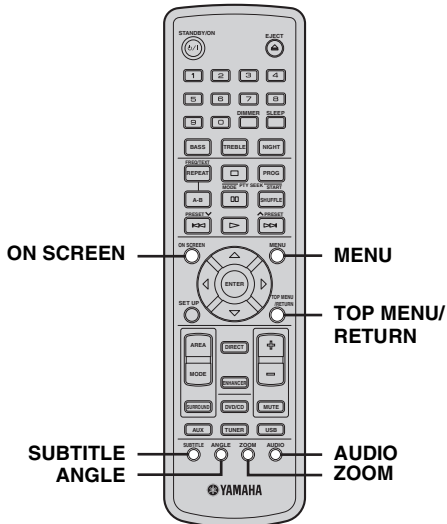

### Utilización del menú de disco

Dependiendo del disco puede aparecer un menú en la pantalla del televisor una vez introducido el disco.

#### Para seleccionar una función o elemento de reproducción

Utilice  $\leftarrow / \rightarrow / \triangle / \nabla$  o el **teclado numérico (0-9)** del mando a distancia y luego pulse **ENTER** para iniciar la reproducción.

#### Para acceder al menú o cancelarlo

Pulse **MENU** en el mando a distancia

### Visualización de información de disco y estado actual

Puede visualizar información y el estado actual del disco (por ejemplo, número de título o capítulo, tiempo de reproducción transcurrido, idioma de audio/subtítulos). Se pueden hacer varias operaciones sin interrumpir la reproducción del disco.

- 1 Pulse **ON SCREEN** durante la reproducción.  
→ En la pantalla del televisor aparece una lista de información del disco disponible.

#### DVD

MENÚ	
TÍTULO	02/14
CAPÍTULO	02/14
AUDIO	5.1 C
SUBTÍTULOS	ENG
VELOC. 16	TRANSC TÍTULO 0:02:25

#### VCD/SVCD

MENÚ	
PISTA	02/14
TPO. DISCO	0:49:17
TPO. PISTA	0:03:43
REPETIR	DESACTIVAR
VELOC. 16	TRANSC. TOTAL 0:02:25

- 2 Pulse  $\triangle / \nabla$  para ver la información y pulse **ENTER** para acceder a ella.
- 3 Utilice el **teclado numérico (0-9)** para introducir el número/tiempo o pulse  $\triangle / \nabla$  para seleccionar y luego pulse **ENTER** para confirmar.  
→ La reproducción cambiará al tiempo elegido o al título/capítulo/pista seleccionado.

### Aumento de imagen con zoom

Esta función le permite aumentar la imagen en la pantalla del televisor y panoramizar la imagen aumentada.

- 1 Durante la reproducción, pulse repetidamente **ZOOM** para seleccionar un factor de zoom diferente. Utilice  $\leftarrow / \rightarrow / \triangle / \nabla$  para moverse por la imagen de zoom.  
→ La reproducción continúa.
- 2 Pulse repetidamente **ZOOM** para volver al tamaño original.

### Reanudación de la reproducción desde el último punto donde paró

Puede reanudar la reproducción de los últimos 10 discos, aunque los discos hayan sido expulsados o el receptor apagado.

- 1 Introduzca uno de los últimos 10 discos reproducidos.  
→ Aparece "LOAD".
- 2 Pulse  $\triangleright$  y el disco se reproducirá desde el último punto donde paró.

#### Para cancelar el modo de reanudación

Pulse de nuevo  $\square$  en el modo de parada.

## Avance por cuadro

- ① Pulse **□** en el mando a distancia durante la reproducción.  
→ La reproducción hace una pausa y el sonido se silencia.
- ② Pulse de nuevo **□** para seleccionar el siguiente cuadro de imagen.
- ③ Pulse **▷** para reanudar la reproducción normal.

## Cambio del idioma de la pista de sonido

Esta operación sólo funciona en DVDs (o un componente de audio digital conectado) con múltiples pistas de sonido de idiomas; usted puede cambiar el idioma deseado mientras reproduce un DVD (o un componente de audio digital conectado).

Pulse repetidamente **AUDIO** para seleccionar el idioma de audio disponible.

### Para VCD - cambio del canal de audio

Pulse repetidamente **AUDIO** para seleccionar los canales de audio disponibles incluidos en el disco (ESTÉREO, IZQUIERDA MONO, DERECHA MONO o MEZCLA-MONO).

## Cambio del idioma de subtítulos (DVD solamente)

Esta operación sólo funciona en DVDs con múltiples idiomas de subtítulos; usted puede cambiar el idioma deseado mientras reproduce un DVD.

Pulse repetidamente **SUBTITLE** para seleccionar entre los varios idiomas de subtítulos.

## Visión desde otro ángulo (DVD solamente)

Si el disco contiene secuencias grabadas desde diferentes ángulos de cámara, esta función permitirá ver la imagen tomada desde ángulos diferentes.

Pulse repetidamente **ANGLE** para seleccionar el ángulo deseado.

→ La reproducción cambia al ángulo seleccionado.

## Selección de un título (DVD solamente)

Algunos DVDs puede tener varios títulos. Si el disco ha sido grabado con un menú de títulos, usted podrá iniciar la reproducción desde el título seleccionado.

- ① Pulse **TOP MENU/RETURN**.  
→ El menú de títulos del disco aparece en la pantalla del televisor.
- ② Utilice **◀ / ▶ / ▲ / ▼** o el **teclado numérico (0-9)** para seleccionar una opción de reproducción.
- ③ Pulse **ENTER** para confirmar.

## Control de reproducción (PBC) (VCD solamente)

La reproducción PBC le permite reproducir Vídeo CDs interactivamente, siguiendo el menú visualizado.

A esta función también se puede acceder a través del menú 'PÁGINA PREFERENCIAS' (consulte "PBC" en la página 42).

### Para VCDs con control de reproducción (PBC) (versión 2.0 solamente)

Con la reproducción parada, pulse **MENU** para cambiar entre 'PBC ACTIVADO' y 'PBC DESACTIVADO'.

→ Si selecciona 'PBC ACTIVADO', el menú del disco (si está disponible) aparecerá en el televisor. Utilice **◀◀ / ▶▶** o el **teclado numérico (0-9)** para seleccionar una opción de reproducción y pulse **ENTER** para confirmar.

→ Si selecciona 'PBC DESACTIVADO' el VCD omitirá el menú de índice y reproducirá directamente desde el comienzo.



## ■ Reproducción de discos MP3/WMA/JPEG/DivX®

El receptor puede reproducir archivos DivX®, MP3, WMA y JPEG de un disco CD-R/RW grabado personalmente o de un CD comercial.

### Nota

Tiene que encender su televisor y ajustar el canal de entrada de vídeo correcto (consulte “Ajuste de un televisor” en la página 21).

- ① Introduzca el disco.
  - El tiempo de lectura del disco puede sobrepasar 30 segundos debido a lo complejo de la configuración del directorio/archivo.
  - El menú del disco aparece en la pantalla del TV.

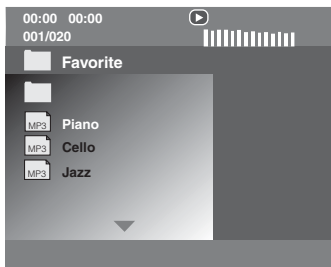

- ② Pulse  $\triangle$  /  $\nabla$  para seleccionar una carpeta deseada y pulse **ENTER** para abrirla.
- ③ Pulse  $\triangle$  /  $\nabla$  para seleccionar una pista/archivo.
- ④ Pulse **ENTER** para confirmar.
  - La reproducción empezará desde el archivo seleccionado y seguirá hasta el final de la carpeta. Mientras se visualiza el disco podrá:
    - Pulsar  $\lll$  /  $\ggg$  para seleccionar otra pista/archivo en la carpeta actual.
    - Para seleccionar otra carpeta del disco actual, pulse  $\triangleleft$  para volver al menú de raíz, pulse  $\triangle$  /  $\nabla$  para seleccionar la carpeta y pulse **ENTER** para confirmar.
    - Pulse  $\square$  para hacer una pausa o  $\triangleright$  para reanudar la reproducción.

### Notas

- Si pulsa  $\triangleleft$  /  $\triangleright$  /  $\triangle$  /  $\nabla$  durante la reproducción de imágenes JPEG, la imagen girará.
- Para JPEG, esta unidad es compatible con el tamaño de 3072 x 2048 píxeles o menos. Sin embargo, es posible que algunos archivos no se reproduzcan correctamente dependiendo de la relación de aspecto de la imagen.

## Características de discos MP3

### Los formatos MP3-CD (formato ISO9660) soportan lo siguiente:

- Los archivos MP3 deberán tener la extensión “.MP3” o “.mp3”
- 30 caracteres máximo
- El directorio encajado máximo es de 8 niveles.
- El número máximo de álbumes es 298.
- El número máximo de pistas es 648.
- Frecuencias de muestreo soportadas de 32, 44,1, 48/16, 22,05 y 24 kHz

### No se soportan las características siguientes para discos MP3:

- Los discos que tienen cualquier tipo de archivo que no sea MP3 y JPEG.
- Nombres de archivos y texto en chino.
- Discos cerrados sin finalizar.
- Discos grabados en el formato UDF.

### Nota adicional para la reproducción de discos MP3:

- El tiempo de lectura del disco puede sobrepasar 10 segundos debido al alto número de canciones de un disco.
- Se soportan los discos de múltiples sesiones.

La descarga de archivos MP3 de Internet o la copia de canciones de sus propios discos legales es un tema delicado.

## Reproducción simultánea de música MP3 e imágenes JPEG

- ① Introduzca un disco MP3 con datos de música e imágenes.  
→ El menú del disco aparece en la pantalla del TV.
- ② Seleccione una pista MP3 y pulse ▷ para iniciar la reproducción.
- ③ Durante la reproducción de música MP3, seleccione una carpeta de imágenes desde la pantalla del televisor y pulse ▷.  
→ Los archivos de imágenes se reproducirán hasta el final de la carpeta.
- ④ Para abandonar la reproducción simultánea, pulse **MENU** seguido de □.

### Notas

- Puede no ser posible reproducir ciertos discos MP3/JPEG/ DivX® debido a la configuración y características del disco o a la condición de la grabación.
- Mientras se escucha un disco MP3 es normal experimentar un “salto” aislado.
- Durante la reproducción de DivX® es normal experimentar una pixelación aislada debido a la mala calidad del contenido digital durante la descarga de Internet.
- Para discos de múltiples sesiones con formatos diferentes sólo está disponible la primera sesión.

## Características especiales para la reproducción de discos de imágenes

- ① Introduzca un disco de imágenes (Kodak Picture CD/ JPEG).  
→ Para los discos Kodak empiezan los diaporamas.  
→ Para los discos JPEG, el menú del disco aparece en la pantalla del TV.
- ② Pulse ▷ para iniciar el diaporama.

### Nota

Tiene que encender su televisor y ajustar el canal de entrada de vídeo correcto (consulte “Ajuste de un televisor” en la página 21).

## Función de presentación preliminar

Esta función le permite mostrar el contenido de la carpeta actual o todo el disco.

- ① Pulse □ durante la reproducción.  
→ En la pantalla del televisor aparecerán 12 imágenes en miniatura.

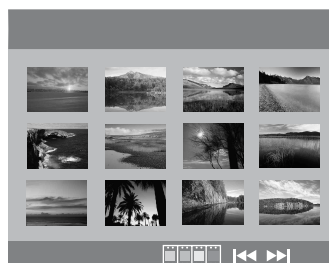

- ② Pulse ◀◀ / ▶▶ para visualizar las otras imágenes de la página anterior/siguiente.
- ③ Utilice ◀ / ▶ / ▲ / ▼ para resaltar una de las imágenes y pulse **ENTER** para iniciar la reproducción.
- ④ Pulse **MENU** para volver al menú del CD de imagen.

## Imágenes de zoom

- ① Durante la reproducción, pulse repetidamente **ZOOM** para seleccionar un factor de zoom diferente.
- ② Utilice ◀ / ▶ / ▲ / ▼ para moverse por la imagen de zoom.

## Reproducción de múltiples ángulos

Durante la reproducción, utilice ◀ / ▶ / ▲ / ▼ para girar/dar vuelta a la imagen en la pantalla del televisor.

▲: voltea la imagen verticalmente.

▼: voltea la imagen horizontalmente.

◀: gira la imagen hacia la izquierda.

▶: gira la imagen hacia la derecha.

## Efecto de exploración

Pulse repetidamente **ANGLE** para elegir un efecto de exploración diferente.

→ En la esquina superior izquierda de la pantalla del televisor aparecen varios efectos de exploración.

## ■ Uso de un dispositivo USB

Puede reproducir archivos MP3, WMA y AAC guardados en su dispositivo USB compatible.

## Dispositivos USB compatibles

El receptor DVD admite dispositivos de almacenamiento en masa USB (p. ej. memorias flash, lectores de tarjetas, reproductores de audio portátil) que utilicen el formato FAT12, FAT16 o FAT32.

### Notas

- Es posible que algunos dispositivos no funcionen correctamente incluso si cumplen los requisitos.
- Si aparece en la pantalla del televisor un mensaje afirmando que el dispositivo no es compatible cuando conecta el dispositivo USB, siga las instrucciones siguientes.
  - Ponga el receptor DVD en el modo de espera y, a continuación, enciéndalo de nuevo.
  - Desconecte el dispositivo cuando el receptor DVD esté en el modo de espera, a continuación, conéctelo y encienda el receptor DVD.
  - Conecte el adaptador de CA si el adaptador se suministra con el dispositivo.
- Si aún aparece un mensaje afirmando que el dispositivo no es compatible incluso después de realizar este procedimiento, el dispositivo no puede reproducirse con el receptor DVD.
- Si aparece en la pantalla del televisor un mensaje afirmando que el dispositivo no es compatible (porque la protección contra corrientes de USB está activa), el dispositivo no puede reproducirse con el receptor DVD porque el consumo de energía del dispositivo es demasiado alto.
- El receptor DVD no puede leer más de dos ranuras de lector de tarjeta a la vez, aunque puede reconocer hasta seis ranuras. La primera ranura tiene prioridad.
- Para una unidad de disco duro externo, el receptor DVD es compatible con un tamaño máximo de 80 GB.
- No conecte dispositivos distintos de dispositivos de almacenamiento en masa USB: cargadores USB, concentradores USB, PC, etc.

## Reproducción de archivos de datos

Yamaha y sus proveedores no se hacen responsables de la pérdida de datos guardados en los dispositivos USB conectados al receptor DVD. Como precaución, se recomienda que los archivos sean comprobados tras guardarlos.

- ① Conecte su dispositivo USB al terminal USB del receptor de DVD (consulte “Terminal USB” en la página 19).
- ② Pulse **USB**.  
El tiempo de lectura puede sobrepasar 30 segundos debido al número de archivos/carpetas.  
→El menú de archivo aparece en la pantalla del TV.
- ③ Siga el procedimiento en “Reproducción de discos MP3/WMA/JPEG/DivX®” de la página 29.

### **Para salir del modo USB**

Pulse el botón selector de entrada (DVD/CD, AUX o TUNER).

#### **Notas**

- En modo USB, no está disponible la función de repetición.
- No puede acceder al modo USB durante la reproducción de “CARGANDO” en la pantalla de televisión.
- Es posible que algunos archivos no funcionen correctamente dependiendo de la especificación del dispositivo USB.
- Los archivos protegidos por copyright (excepto para archivos WMA) no se pueden reproducir.
- El receptor DVD puede visualizar hasta 648 archivos. Sin embargo, puede que se visualicen menos de 648 archivos si algunos de ellos no se pueden reproducir con el receptor DVD.
- Si el dispositivo USB está dividido, sólo se visualizará la primera partición.
- El receptor DVD puede reproducir archivos con un tamaño máximo de 2 GB.

# Opciones del menú de preparación del DVD

## ■ Controles de menús

Los parámetros/elementos en **negrita** que aparecen a continuación son los ajustes predeterminados.

Página de configuración	Elemento de menú	Elemento de configuración/submenú	Elemento de configuración/parámetro	Página
PÁGINA CONFIGURACIÓN GENERAL	BLOQUEO DISC	BLOQUEAR, <b>DESBLOQUEAR</b>		34
	PROGRAMA	<b>MENÚ INTRO</b>		34
	IDIOMA MENÚS	<b>ENGLISH, DANSK, DEUTSCH, ESPAÑOL, FRANÇAIS, ITALIANO, NEDERLANDS, NORSK, POLSKI, PORTUGUÊS, РУССКИЙ, SVENSKA, TÜRKÇE</b>		35
	PROT. PANT.	<b>ACTIVAR, DESACTIVAR</b>		35
	ESPERA AUTOMÁTICA	<b>ACTIVAR, DESACTIVAR</b>		35
	CÓD VAS DIVX(R)	(Aparece el código de registro DivX®)		35
PÁGINA CONFIGURACIÓN AUDIO	SALIDA AUDIO HDMI	<b>AUTO, PCM, DESACTIVAR</b>		36
	ALTAVOCES	CONFIG. VOLUMEN ALTAVOCES (DELANT. IZQ.)	-6 dB a +6 dB ( <b>0 dB</b> )	36
		(DELANT. DER.)	-6 dB a +6 dB ( <b>0 dB</b> )	
		(SUBWOOFER)	-6 dB a +6 dB ( <b>0 dB</b> )	
	AUM. RESOL. CD	<b>DESACTIVAR, 88,2 kHz (X2)</b>		36
SINCR. LABIOS	TIEMPO RETARDO	<b>0 ms a 200 ms</b>	36	
PÁG. CONF. VÍDEO	TIPO TV	<b>PAL, NTSC, MULTI</b>		37
	PANTALLA TV	4:3 PANORÁMICO, 4:3 BUZÓN, <b>16:9</b>		37
	AJUSTE COLOR	<b>ESTÁNDAR, BRILLO, SUAVE</b>		37
		PERSONAL (BRILLO)	-20 a +20 ( <b>0</b> )	
		(NITIDEZ)	-7 a +7 ( <b>0</b> )	
		(CONTRASTE)	-16 a +16 ( <b>0</b> )	
		(TINTE)	-9 a +9 ( <b>0</b> )	
		(COLOR)	-9 a +9 ( <b>0</b> )	
	IMAGEN AVANZ.	DCDI	<b>DESACTIVAR, ACTIVAR</b>	38
		GAMMA	-7 a +7 ( <b>0</b> )	
		RETARDO COLOR	-3 a +3 ( <b>0</b> )	
		FORM. PANT. ANCHA	ESTIRAM. NO LINEAL, 4:3 BUZÓN, <b>DESACTIVAR</b>	
		VÍDEO HDMI	480P, 576P, 720P, 1080I, 1080P, <b>AUTO</b>	
		REAL	<b>0 a 5</b>	
		RANGO SALIDA DVI	<b>MEJORADO, ESTÁNDAR</b>	
PROGRESIVO		<b>DESACTIVAR, ACTIVAR</b>		
COMPONENTE	<b>YUV, RGB</b>	40		
PÁGINA PREFERENCIAS	AUDIO	<b>INGLÉS</b> (para [AUDIO] y [MENÚ DE DISCO]), <b>DESACTIVAR</b> (para [SUBTÍTULOS]), etc.		41
	SUBTÍTULOS			
	MENÚ DE DISCO			
	PADRES	1 ESP INF, 2 T PÚBL, 3 DIS PAR, 4 DP 13, 5 DP REST, 6 R, 7 NR17, <b>8 ADULTOS</b>		41
	PBC	<b>ACTIVAR, DESACTIVAR</b>		42
	NAV MP3/JPEG	<b>CON MENÚ, SIN MENÚ</b>		42
	LISTA VR	LISTA ORIGINAL, LISTA REPROD.		42
	CONTRASEÑA	CAMBIAR		43
	SUBTÍTULO DIVX	<b>GRUPO1, GRUPO2, GRUPO3, GRUPO4, GRUPO5</b>		43
	PREDETERMIN.	RESTABLECER		43

**Esta preparación se realiza mediante el televisor, permitiendo personalizar el receptor DVD según sus necesidades particulares.**

**Notas**

- Para volver al menú anterior, pulse ◀.
- Pulse **SET UP** para salir del menú.
- Si los ajustes que ha seleccionado no son adecuados, puede restablecer todos los ajustes a los preajustados de fábrica (consulte “Restauración de los ajustes predeterminados en fábrica” en la página 43).

**Menú de preparación general**

- ① En el modo DVD/CD, pulse **SET UP**.
- ② Pulse ◀ / ▶ para seleccionar [PÁGINA CONFIGURACIÓN GENERAL].
- ③ Pulse **ENTER** para confirmar.

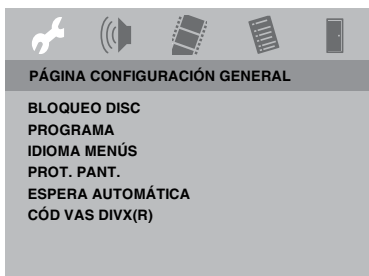

**Bloqueo/Desbloqueo de discos para reproducirlos**

No todos los discos han sido calificados o codificados por el fabricante. Usted puede impedir la reproducción de un disco específico bloqueándolo. En esta unidad puede bloquear hasta 40 discos.

- ① En [PÁGINA CONFIGURACIÓN GENERAL], pulse △ / ▽ para resaltar [BLOQUEO DISC] y luego pulse ▶.

**BLOQUEAR**

Seleccione esto para bloquear la reproducción del disco actual.

Para acceder posteriormente a un disco bloqueado se necesita una contraseña de seis dígitos. La contraseña predeterminada es ‘000 000’ (consulte “Cambio de contraseña” en la página 43).

**DESbloQUEAR**

Seleccione esto para desbloquear el disco y permitir reproducirlo en el futuro.

- ② Pulse △ / ▽ para seleccionar un ajuste y pulse **ENTER** para confirmar.

**Programación de pistas de discos (excepto discos Picture CD/MP3/WMA/DivX®)**

Programando las pistas puede reproducir el contenido de un disco en el orden que usted quiera. Puede almacenar hasta 20 pistas.

- ① Pulse **PROG** en el mando a distancia, o en [PÁGINA CONFIGURACIÓN GENERAL], pulse △ / ▽ para resaltar [PROGRAMA], a continuación pulse ▶ para seleccionar [MENÚ INTRO].
- ② Pulse **ENTER** para confirmar.

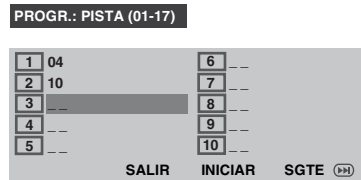

**Para programar sus pistas/capítulos favoritos**

- ③ Utilice el **teclado numérico (0-9)** para introducir un número válido de pista/capítulo.
- ④ Utilice ◀ / ▶ / △ / ▽ para mover el cursor a la posición siguiente. Si el número de la pista es superior al diez, pulse ▶▶ para abrir la página siguiente y seguir con la programación, o utilice ◀ / ▶ / △ / ▽ para resaltar [SGTE] en el menú de programa, a continuación pulse **ENTER**.

- ⑤ Repita los pasos ③ y ④ para introducir otro número de pista/capítulo.

**Para eliminar una pista**

- ⑥ Utilice ◀ / ▶ / △ / ▽ para mover el cursor a la pista que quiera eliminar.
- ⑦ Pulse **ENTER** para eliminar esta pista del menú de programa.
- ⑧ Pulse **PROG** para salir del menú. O utilice ◀ / ▶ / △ / ▽ para mover el cursor para seleccionar [SALIR], a continuación pulse **ENTER** para confirmar.

## Idioma OSD

Este menú contiene varias opciones de idiomas para visualizar idiomas en la pantalla. Para conocer detalles, consulte "Idioma de visualización en pantalla (OSD)" en la página 23.

## Salvapantallas

El salvapantallas ayuda a que no se estropee la pantalla del televisor.

- En [PÁGINA CONFIGURACIÓN GENERAL], pulse  $\triangle$  /  $\nabla$  para resaltar [PROT. PANT.] y luego pulse  $\triangleright$ .

### ACTIVAR

Seleccione esto si quiere apagar la pantalla del televisor cuando la reproducción o la pausa dura más de 15 minutos.

### DESACTIVAR

Seleccione esto para desactivar la función del salvapantallas.

- Pulse  $\triangle$  /  $\nabla$  para seleccionar un ajuste y pulse **ENTER** para confirmar.
- Para volver al menú anterior, pulse  $\triangleleft$ .  
Pulse **SET UP** para salir del menú.

## Cómo activar o desactivar la función de espera automática

Esta función se utiliza para activar o desactivar la función de espera automática.

- En [PÁGINA CONFIGURACIÓN GENERAL], pulse  $\triangle$  /  $\nabla$  para resaltar [ESPERA AUTOMÁTICA] y luego pulse  $\triangleright$ .

### ACTIVAR

Selecciónelo para poner el receptor DVD automáticamente en el modo de espera cuando se detenga la reproducción del disco durante más de 30 minutos o cuando el menú del disco haya estado presente durante más de 3 horas sin realizar ninguna operación.

### DESACTIVAR

Seleccione esta opción para desactivar la función de espera automática.

- Pulse  $\triangle$  /  $\nabla$  para seleccionar un ajuste y pulse **ENTER** para confirmar.

## Código de registro DivX®VOD

Yamaha le proporciona el código de registro DivX®VOD (vídeo sobre demanda) que le permite alquilar o comprar vídeos utilizando el servicio DivX®VOD. Vaya a [www.divx.com/vod](http://www.divx.com/vod) para más información.

- En [PÁGINA CONFIGURACIÓN GENERAL], pulse  $\triangle$  /  $\nabla$  para resaltar [CÓD VAS DIVX(R)] y luego pulse  $\triangleright$ .  
→ Aparece el código de registro.
- Pulse **ENTER** para salir.
- Utilice el código de registro para comprar o alquilar vídeos en DivX®VOD service at [www.divx.com/vod](http://www.divx.com/vod). Siga las instrucciones y descargue el vídeo en un CD-R/RW para reproducirlo en este receptor.

### Nota

Los vídeos descargados de DivX®VOD sólo podrán reproducirse en este receptor.

## ■ Menú de preparación de audio

- ① En el modo DVD/CD, pulse **SET UP**.
- ② Pulse  $\triangleleft / \triangleright$  para seleccionar [PÁGINA CONFIGURACIÓN AUDIO].
- ③ Pulse **ENTER** para confirmar.



### Ajuste del audio HDMI

Cuando conecte el receptor DVD a un componente compatible con HDMI a través del terminal HDMI, ajuste la salida de audio HDMI para que coincida con el componente conectado. Para obtener detalles sobre la relación entre el formato de audio y el ajuste, consulte “Salida de audio HDMI” en página 16.

- ① En [PÁGINA CONFIGURACIÓN AUDIO], pulse  $\triangle / \nabla$  para resaltar [SALIDA AUDIO HDMI] y luego pulse  $\triangleright$ .

#### AUTO

Seleccione esta opción para ajustar automáticamente el receptor DVD al mejor ajuste basándose en el componente que ha conectado a través del terminal HDMI.

#### PCM

Seleccione esta opción para que el multicanal decodificado o las señales de audio PCM de 2 canales salgan a través del terminal HDMI.

#### DESACTIVAR

Seleccione esta opción para desconectar la salida de audio HDMI.

- ② Pulse  $\triangle / \nabla$  para seleccionar un ajuste y pulse **ENTER** para confirmar.

#### Nota

Si el monitor/receptor conectado al receptor DVD utilizando HDMI no admite la entrada de señal de audio HDMI, cambie este ajuste a [DESACTIVAR].

## Preparación de altavoces

Este menú contiene opciones de preparación para la salida de audio, para poder preparar sus altavoces y reproducir sonido surround de alta calidad.

## Muestreo ascendente de CD

Esta función le permite convertir sus CD de música a una frecuencia de muestreo más alta utilizando un procesamiento digital sofisticado para mejorar la calidad del sonido.

#### Nota

Si está activada la función de muestreo ascendente de CD (o se reproduce un disco grabado a la frecuencia de muestreo de 96 kHz), la función de mejora de música no estará disponible.

- ① En [PÁGINA CONFIGURACIÓN AUDIO], pulse  $\triangle / \nabla$  para resaltar [AUM. RESOL. CD] y luego pulse  $\triangleright$ .

#### DESACTIVAR

Seleccione esto para desactivar el muestreo ascendente de CD.

#### 88,2 kHz (X2)

Seleccione esto para convertir la frecuencia de muestreo de los CD al doble del original.

- ② Pulse  $\triangle / \nabla$  para seleccionar un ajuste y pulse **ENTER** para confirmar.

## Sincronización con la imagen de vídeo

Esta función le permite retrasar la salida de sonido de los altavoces delanteros para sincronizarla con la imagen de vídeo. Esto puede ser necesario cuando utilice ciertos proyectores o monitores LCD.

Opciones: **0** a 200 m

- ① En [PÁGINA CONFIGURACIÓN AUDIO], pulse  $\triangle / \nabla$  para resaltar [SINCR. LABIOS] y luego pulse  $\triangleright$ .
- ② Pulse  $\triangleleft / \triangleright$  para ajustar el tiempo de retardo (entre 0 ms y 200 m) y pulse **ENTER** para confirmar.



## ■ Menú de preparación de vídeo

- ① En el modo DVD/CD, pulse **SET UP**.
- ② Pulse  $\triangleleft / \triangleright$  para seleccionar [PÁG. CONF. VÍDEO].
- ③ Pulse **ENTER** para confirmar.

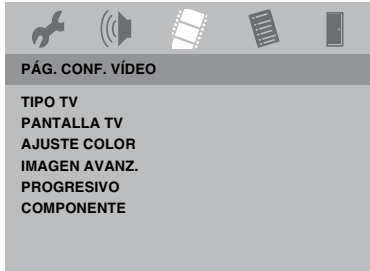

### Tipo de televisor

Este menú tiene las opciones para seleccionar el sistema de color que concuerda con el televisor conectado. Para conocer detalles, consulte “Selección del tipo de televisor” en la página 21.

#### Nota

Si [PROGRESIVO] se cambia a [ACTIVAR] (consulte página 40), vídeo compuesto/salida S-vídeo depende del formato del disco.

Formato de disco	TIPO TV	Formato de salida	
		Vídeo componente	Vídeo compuesto/S-vídeo
NTSC	PAL	576p	480i
	NTSC	480p	480i
	MULTI	480p	480i
PAL	PAL	576p	575i
	NTSC	480p	575i
	MULTI	576p	575i

### Pantalla del televisor

Este menú contiene las opciones para elegir la relación de aspecto del receptor que coincida con la del televisor conectado. Para conocer detalles, consulte “Ajuste de la visualización del televisor” en la página 22.

## Ajustes de imagen

#### Nota

Este receptor incluye tres juegos predefinidos de ajustes de color de imagen y un ajuste personal que usted mismo puede definir.

- ① En [PÁG. CONF. VÍDEO], pulse  $\triangle / \nabla$  para resaltar [AJUSTE COLOR] y luego pulse  $\triangleright$ .

### ESTÁNDAR

Seleccione esto para el ajuste de imagen estándar.

### BRILLO

Seleccione esto para que la imagen de TV sea más brillante.

### SUAVE

Seleccione esto para que la imagen de TV sea más suave.

### PERSONAL

Seleccione esta opción para personalizar el color de la imagen ajustando el brillo, la nitidez, el contraste, el matiz y el color (saturación).

- ② Pulse  $\triangle / \nabla$  para seleccionar un ajuste y pulse **ENTER** para confirmar.
- ③ Si seleccionó [PERSONAL] vaya al paso ④.  
→ Aparece el menú [CONFIG IMAGEN PERSONAL].

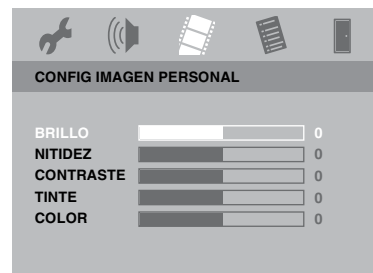

- ④ Pulse  $\triangle / \nabla$  para resaltar una de las opciones siguientes:

### BRILLO

Aumente el valor para dar brillo a la imagen o viceversa. Puede ajustar el valor de -20 a +20. El valor de ajuste medio es cero (0).

### NITIDEZ

Aumente el valor para dar nitidez a la imagen o viceversa. Puede ajustar el valor de -7 a +7. El valor de ajuste medio es cero (0).

### CONTRASTE



Aumente el valor para dar nitidez al contraste de la imagen o viceversa. Puede ajustar el valor de -16 a +16. El contraste medio es cero (0).

### TINTE

Aumente o disminuya el valor para cambiar la fase cromática de la imagen. Puede ajustar el valor de -9 a +9. El valor de ajuste medio es cero (0).

### COLOR

Aumente el valor para realzar el color de la imagen o viceversa. Puede ajustar el valor de -9 a +9. El valor de ajuste medio del color es cero (0).

- ⑤ Pulse  /  para establecer el ajuste que mejor se adapte a sus preferencias personales.
- ⑥ Repita los pasos ④ y ⑤ para ajustar otras características del color si lo desea.
- ⑦ Pulse **ENTER** para confirmar.

#### Nota



No están disponibles todos los ajustes de imagen para salida HDMI.

## Cómo ajustar los ajustes de imagen avanzados

Puede ajustar los siguientes parámetros de vídeo. Recomendamos ajustar la relación de aspecto en su televisor si la función está disponible.

### [DCDi]

DCDi (Directional Correction Deinterlacing) calcula y sigue el ángulo del extremo de la pantalla para rellenar el píxel que falta en la pantalla del televisor. DCDi optimiza la calidad de la imagen significativamente, especialmente durante la reproducción de movimientos lentos. Esta función sólo está disponible para exploración progresiva.



- ① Seleccione [IMAGEN AVANZ.] en [PÁG. CONF. VÍDEO].
- ② Pulse  /  para resaltar [DCDi] y luego pulse .

### DESACTIVAR

Seleccione esta opción para desactivar la función DCDi.

### ACTIVAR





Seleccione esta opción para activar la función DCDi.

- ③ Pulse  /  para seleccionar un ajuste y pulse **ENTER** para confirmar.

### [GAMMA]

Ajuste la intensidad de la imagen no lineal. Un valor positivo le permite incluir los detalles de nivel bajo en escenas oscuras, mientras que un valor negativo enfatiza el contraste. Esta función no está disponible para salida HDMI.

Puede ajustar el valor de -7 a +7.

- ① Seleccione [IMAGEN AVANZ.] en [PÁG. CONF. VÍDEO].
- ② Pulse  /  para resaltar [GAMMA] y luego pulse .
- ③ Pulse  /  para seleccionar un ajuste y pulse **ENTER** para confirmar.

**[RETARDO COLOR]**

Las señales de color y luminancia (brillo) no están sincronizadas. Puede ajustar el retardo avanzado de la señal de color para obtener una imagen perfectamente clara. Esta función no está disponible para salida HDMI. Puede ajustar el valor de -3 a +3.

- ① Seleccione [IMAGEN AVANZ.] en [PÁG. CONF. VÍDEO].
- ② Pulse  $\triangle$  /  $\nabla$  para resaltar [RETARDO COLOR] y luego pulse  $\triangleright$ .
- ③ Pulse  $\triangleleft$  /  $\triangleright$  para seleccionar un ajuste y pulse **ENTER** para confirmar.

**[FORM. PANT. ANCHA]**

Ajuste la relación de aspecto de las imágenes proyectadas en la pantalla. Esta función sólo está disponible para exploración progresiva y salida HDMI.

- ① Seleccione [IMAGEN AVANZ.] en [PÁG. CONF. VÍDEO].
- ② Pulse  $\triangle$  /  $\nabla$  para resaltar [FORM. PANT. ANCHA] y luego pulse  $\triangleright$ .

**ESTIRAM. NO LINEAL**

Seleccione esta opción para ver una imagen de 4:3 en la pantalla de 16:9 con estiramiento no lineal (la posición central de la pantalla se estira menos que los laterales).

**4:3 BUZÓN**

Seleccione esto para ver una imagen de 4:3 en la pantalla de 16:9 sin estiramiento.

**DESACTIVAR**

No se realiza ningún ajuste de relación de aspecto cuando se selecciona esta opción.

- ③ Pulse  $\triangle$  /  $\nabla$  para seleccionar un ajuste y pulse **ENTER** para confirmar.

**[VÍDEO HDMI]**

Ajuste la resolución dependiendo del monitor que esté utilizando. Esta función sólo está disponible cuando conecta el receptor DVD a un componente compatible con HDMI a través del terminal HDMI.

- ① Seleccione [IMAGEN AVANZ.] en [PÁG. CONF. VÍDEO].
- ② Pulse  $\triangle$  /  $\nabla$  para resaltar [VÍDEO HDMI] y luego pulse  $\triangleright$ .

**480P**

Vídeo de exploración progresiva 480

**576P**

Vídeo de exploración progresiva 576

**720P**

Vídeo de exploración progresiva 720

**1080I**

Vídeo entrelazado 1080

**1080P**

Vídeo de exploración progresiva 1080

**AUTO**

La resolución se selecciona automáticamente para que se adapte al componente que está utilizando.

- ③ Pulse  $\triangle$  /  $\nabla$  para seleccionar un ajuste y pulse **ENTER** para confirmar.

**Notas**

- En ajustes distintos a [AUTO], es posible que las señales de vídeo HDMI no se emitan correctamente si el componente HDMI que está utilizando no es compatible con un ajuste de salida de resolución. En este caso, siga los pasos siguientes para cambiar [VÍDEO HDMI] a [480P].
    - Si hay un disco insertado, pulse  $\triangle$  para expulsarlo.
    - Pulse  $\triangleleft$ .
    - Pulse **AUDIO**.
- No realice esta operación durante la reproducción de un disco en el receptor DVD.

### [REAL]

Ajuste la intensidad de los detalles de la imagen. Un valor positivo le permite reproducir las señales de fuentes de vídeo. Esta función sólo está disponible para exploración progresiva (utilizando los jacks de vídeo componente) y salida HDMI. Puede ajustar el valor de 0 a 5.

- ① Seleccione [IMAGEN AVANZ.] en [PÁG. CONF. VÍDEO].
- ② Pulse  $\triangle$  /  $\nabla$  para resaltar [REAL] y luego pulse  $\triangleright$ .
- ③ Pulse  $\triangleleft$  /  $\triangleright$  para seleccionar un ajuste y pulse **ENTER** para confirmar.

### [RANGO SALIDA DVI]

Ajuste el rango de salida DVI para que se ajuste al componente conectado. Esta función sólo está disponible cuando conecta el receptor DVD a un componente compatible con DVI-D a través del terminal HDMI.

- ① Seleccione [IMAGEN AVANZ.] en [PÁG. CONF. VÍDEO].
- ② Pulse  $\triangle$  /  $\nabla$  para resaltar [RANGO SALIDA DVI] y luego pulse  $\triangleright$ .

### MEJORADO

Seleccione esta opción si no se distingue el blanco y el negro de la imagen.

### ESTÁNDAR

Seleccione esta opción si no puede ver la imagen correcta cuando selecciona [MEJORADO].

- ③ Pulse  $\triangle$  /  $\nabla$  para seleccionar un ajuste y pulse **ENTER** para confirmar.

## Función progresiva

La visualización de exploración progresiva presenta 60 cuadros completos por segundo, en lugar de los 30 cuadros por segundo de la exploración entrelazada (sistema de TV normal). Con un número de líneas de casi el doble, la exploración progresiva ofrece una resolución de imagen más alta y elimina los molestos bordes irregulares de los objetos en movimiento.

### Nota

Antes de activar la función de exploración progresiva asegúrese de:

- ① Encender la función de exploración progresiva de su televisor (consulte el manual de usuario de su televisor).
- ② Haber conectado el receptor DVD al televisor utilizando **Y Pb Pr** (consulte "Conexión a un televisor" en la página 14).

- ① En [PÁG. CONF. VÍDEO], pulse  $\triangle$  /  $\nabla$  para resaltar [PROGRESIVO] y luego pulse  $\triangleright$ .

### DESACTIVAR

Seleccione esto para desactivar la función de exploración progresiva.

### ACTIVAR

Seleccione esto para activar la función de exploración progresiva.

- ② Pulse  $\triangle$  /  $\nabla$  para seleccionar un ajuste y pulse **ENTER** para confirmar.  
→ Siga las instrucciones mostradas en el televisor para confirmar la selección (si la hay).  
– Si aparece una pantalla de TV en blanco/distorsionada, espere 15 segundos a que se active la recuperación automática.

### Nota



Si está cambiando el ajuste a **DESACTIVAR** con el mando a distancia, siga el procedimiento de abajo.

- ① Si hay un disco insertado, pulse  $\triangle$  para expulsarlo.
- ② Pulse  $\triangleleft$  y luego pulse **ANGLE**.

## Componente (sólo para los modelos de Europa y Rusia)

Este ajuste le permite alternar la salida de la señal de vídeo entre RGB (en SCART) y Y Pb Pr (YUV).

## ■ Menú de preparación de preferencias

- ① Pulse dos veces  para detener la reproducción (si es necesario) y luego pulse **SET UP**.
- ② Pulse  /  para seleccionar [PÁGINA PREFERENCIAS].
- ③ Pulse **ENTER** para confirmar.

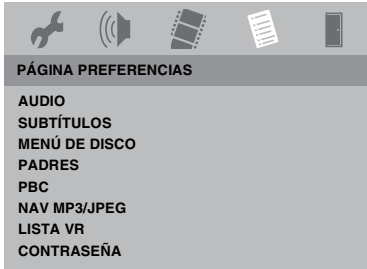



## Menús de audio, subtítulos y discos



Estos menús contienen varias opciones de idiomas para los menús de audio, subtítulos y discos que están grabados en el DVD. Para conocer detalles, consulte “Idiomas de audio, subtítulos y menús de discos” en la página 23.

## Restricción de reproducción con control de los padres

Algunos DVDs pueden tener un nivel de control de los padres asignado a todo el disco o a ciertas escenas del mismo. Esta función le permite ajustar un nivel de limitación para la reproducción. Los niveles de calificación va del 1 al 8 y dependen de cada país. Usted puede prohibir la reproducción de ciertos discos no aptos para sus hijos, o reproducir escenas alternativas para ciertos discos.

- ① En [PÁGINA PREFERENCIAS], pulse  /  para resaltar [PADRES] y luego pulse .



- ② Pulse  /  para resaltar el nivel de calificación para el disco insertado y pulse **ENTER**.
- ③ Utilice el **teclado numérico (0-9)** para introducir la contraseña de seis dígitos (consulte “Cambio de contraseña” en la página 43).  
→ Los DVDs calificados por encima del nivel que usted seleccione no se reproducirán a menos que se introduzca la contraseña de seis dígitos.

## Explicación de la calificación

### 1 ESP INF

### 2 T PÚBL

Público en general; recomendado para todas las edades.

### 3 DIS PAR

Se sugiere la presencia de los padres.

### 4 DP 13

No apto para niños menores de 13 años.

### 5 DP REST

### 6 R

Presencia de los padres - restringido; se recomienda que los padres no permitan ver el programa a menores de 17 años, o que lo vean con la supervisión de un padre o un adulto que los custodie.

### 7 NR17

No apto para niños menores de 17 años.

### 8 ADULTOS

Para adultos; sólo podrán verlo adultos debido al material sexual explícito, a la violencia o a las palabras soeces.

#### Notas

- Los VCD, SVCD y CD no tienen indicación de nivel, por lo que la función de control de los padres no sirve para estos discos. Esto también se aplica a la mayoría de los DVDs ilegales.
- Algunos DVDs no están codificados con calificación a pesar de que ésta se encuentra impresa en la caja del disco.  
La función de nivel de calificación no prohíbe reproducir tales discos.

## PBC

Puede poner PBC en ON o en OFF. Esta característica sólo está disponible en Vídeo CD 2.0 con control de reproducción (PBC). Para conocer detalles, vea "Control de reproducción (PBC)" en la página 28.

## Navegador MP3/JPEG

El navegador MP3/JPEG sólo puede usarse si el disco se grabó con un menú. Esto le permite seleccionar menús de visualización diferentes para navegar fácilmente.

- ① En [PÁGINA PREFERENCIAS], pulse  $\triangle$  /  $\nabla$  para resaltar [NAV MP3/JPEG] y luego pulse  $\triangleright$ .

### CON MENÚ

Seleccione esto para visualizar sólo el menú de carpeta del MP3/Picture CD.

### SIN MENÚ

Seleccione esto para visualizar todos los archivos del MP3/Picture CD.

- ② Pulse  $\triangle$  /  $\nabla$  para seleccionar un ajuste y luego pulse **ENTER** para confirmar.

## Reproducción de discos del formato VR

Hay dos formas de reproducir discos del formato VR (grabación de vídeo): LISTA ORIGINAL y LISTA REPROD. Esta función no se encuentra disponible con discos que no son del formato VR.

- ① En [PÁGINA PREFERENCIAS], pulse  $\triangle$  /  $\nabla$  para resaltar [LISTA VR] y luego pulse  $\triangleright$ . Aparecen los ajustes siguientes:

### LISTA ORIGINAL

Seleccione esto para reproducir los títulos grabados originalmente en el disco.

### LISTA REPROD.

Seleccione esto para reproducir la versión editada del disco. Esta función sólo está disponible cuando se ha creado una lista de reproducción.

- ② Pulse  $\triangle$  /  $\nabla$  para resaltar un ajuste y luego pulse **ENTER** para confirmar.
- ③ Pulse **SET UP** para cerrar el menú de preparación.
- ④ Pulse  $\triangleright$ . El ajuste seleccionado empieza a reproducirse.

## Cambio de contraseña

Para el control de los padres y el bloqueo del disco se utiliza la misma contraseña. Introduzca su contraseña de seis dígitos para reproducir un disco prohibido o si se le indica que introduzca una contraseña. La contraseña predeterminada es '000 000'.

- En [PÁGINA PREFERENCIAS], pulse  $\triangle$  /  $\nabla$  para resaltar [CONTRASEÑA] y luego pulse  $\triangleright$  para seleccionar [CAMBIAR].



- Pulse **ENTER** para entrar en 'Página cambio contraseña'.

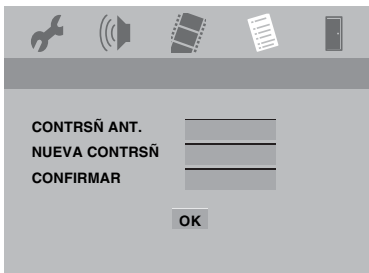

- Utilice el **teclado numérico (0-9)** para introducir su contraseña de seis dígitos antigua.
  - Cuando haga esto por primera vez, introduzca '000 000'.
  - Si olvidó su contraseña antigua de seis dígitos, introduzca '000 000'.
- Introduzca la contraseña nueva de seis dígitos.
- Introduzca por segunda vez la contraseña nueva de seis dígitos para confirmar.
- Pulse **ENTER** para confirmar.
  - La contraseña nueva de seis dígitos es válida ahora.

## Cambio de los subtítulos de DivX

Si el vídeo descargado de DivX®VOD tiene subtítulos podrá seleccionar su código de carácter.

- En [PÁGINA PREFERENCIAS], pulse  $\triangle$  /  $\nabla$  para resaltar [SUBTÍTULO DIVX] y luego pulse  $\triangleright$  para seleccionar [GRUPO1].
- Pulse **ENTER** para confirmar.

### Notas

- Algunos discos no se pueden reproducir debido a las características del disco o a las condiciones de grabación.
- Es posible que algunos archivos de subtítulos externos se reproduzcan incorrectamente o no se reproduzcan en absoluto.
- Para archivos de subtítulos externos, son compatibles las siguientes extensiones de nombre de archivo de subtítulo (tenga en cuenta que estos archivos no aparecen en el menú de navegación del disco): .srt, .sub, .ssa, .smi
- El nombre de archivo del archivo de película tiene que repetirse al comienzo del nombre de archivo para el archivo de subtítulos externo.
- El número de archivos de subtítulos externos que se puede cambiar para el mismo archivo de película se limita a un máximo de diez.

## Restauración de los ajustes predeterminados en fábrica

Al activar la función PREDETERMIN., todas las opciones y sus ajustes personales volverán a los ajustes predeterminados en fábrica, excepto su contraseña para control de los padres y bloqueo de disco.

- En [PÁGINA PREFERENCIAS], pulse  $\triangle$  /  $\nabla$  para resaltar [PREDETERMIN.] y luego pulse  $\triangleright$  para seleccionar [RESTABLECER].
- Pulse **ENTER** para confirmar.
  - Todos los ajustes cambian a los preajustados en fábrica.

# Operaciones con el sintonizador

## Nota

Asegúrese de que las antenas de FM y AM estén conectadas a este receptor.

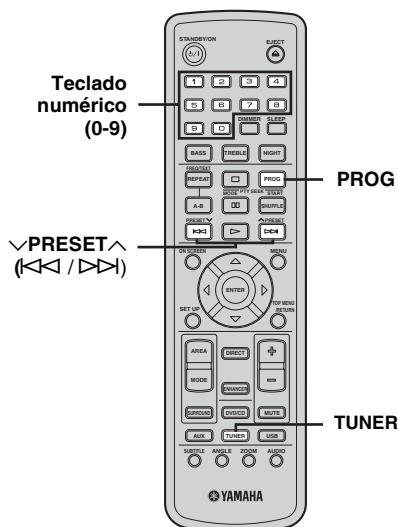

## ■ Sintonización de emisoras de radio

- 1 Pulse **TUNER** para seleccionar “TUNER/FM” o “TUNER/AM”.
- 2 Pulse brevemente  $\triangle$  /  $\nabla$  en el mando a distancia.  
→ Aparece “SEARCH”.  
→ La siguiente emisora de radio se sintoniza automáticamente.
- 3 Repita el paso 2 (si es necesario) hasta encontrar la emisora de radio deseada.
- 4 Para sintonizar emisoras débiles, pulse breve y repetidamente  $\triangleleft$  /  $\triangleright$  hasta encontrar la recepción óptima.

## Nota

(sólo para los modelos de Europa y Rusia)  
Mientras recibe una emisora de FM, el nombre de la emisora seleccionada aparece en el panel de visualización del sistema.

## ■ Presintonización de emisoras de radio

En la memoria de este receptor puede almacenar hasta 30 emisoras (tanto FM como AM).

## Nota

El receptor saldrá del modo de presintonización si no se pulsa ningún botón durante 20 segundos.

## Presintonización automática

Pulsando un número de presintonización seleccionado puede iniciar la presintonización automática.

- 1 Pulse **TUNER** para seleccionar “TUNER/FM” o “TUNER/AM”.
- 2 Pulse  $\triangleleft\triangleleft$  /  $\triangleright\triangleright$  o utilice el **teclado numérico (0-9)** para seleccionar un número de presintonización para empezar.
- 3 Mantenga pulsado **PROG** hasta que aparezca “AUTO”.  
→ Si hay una emisora de radio almacenada en un número de presintonización anterior, esa emisora no se guardará en otro número de presintonización.  
→ Si no se selecciona un número de presintonización, la presintonización automática empezará desde el número 1, y todas las presintonizaciones anteriores se cancelarán.

## Presintonización manual

Puede elegir almacenar sólo sus emisoras de radio favoritas.

- 1 Sintonice la emisora de radio favorita (consulte “Sintonización de emisoras de radio” en la página 44).
- 2 Pulse **PROG**.
- 3 Pulse  $\triangleleft\triangleleft$  /  $\triangleright\triangleright$  para seleccionar un número de presintonización.
- 4 Pulse de nuevo **PROG** para almacenar.



## Selección de una emisora de radio presintonizada

Pulse  $\lll$  /  $\ggg$  o utilice el **teclado numérico (0-9)** para seleccionar un número de presintonización.

→ Aparecen el número de sintonización y la frecuencia de radio.

## Eliminación de una emisora de radio presintonizada

Mantenga pulsado  $\square$  en el panel delantero hasta que "Preset Deleted" comience a desplazarse.

→ Se borra la emisora de radio presintonizada actual.

## Ajuste del paso de frecuencias (excepto los modelos de Europa y Rusia)

La separación de frecuencia entre emisoras cambia según las zonas. Ajuste el paso de frecuencias según la separación de frecuencias de su zona.

Opciones: AM 9 kHz/FM 50 kHz, AM 10 kHz/FM 100 kHz  
Ajuste predeterminado: AM 9 kHz/FM 50 kHz

## Para cambiar la banda de AM a 10 kHz y la de FM a 100 kHz

- Desenchufe el cable de alimentación de CA del receptor DVD y espere hasta el último minuto
- Mientras mantiene pulsados **INPUT** y  $\ggg$  en el panel delantero, enchufe el cable de alimentación de CA en el receptor DVD.

### Nota

Repita los pasos de arriba ① a ② para cambiar la banda de AM a 9 kHz y la de FM a 50 kHz.

## Recepción de emisoras de Sistema de datos de radio (sólo para los modelos de Europa y Rusia)

El Sistema de datos de radio es un sistema de transmisión de datos para emisoras FM utilizadas principalmente en el Reino Unido y Europa. El receptor DVD puede recibir datos del Sistema de datos de radio como PS (servicio de programa) y PTY (tipo de programa) al recibir emisiones desde emisoras de Sistema de datos de radio.

## Para seleccionar emisoras por tipo de programa (género)

Puede ajustar las emisoras de Sistema de datos de radio seleccionando un tipo de programa (género) entre 31 opciones. Una vez que seleccione un tipo de programa, el receptor DVD automáticamente busca las emisoras de Sistema de datos de radio que emiten el tipo de programa correspondiente.

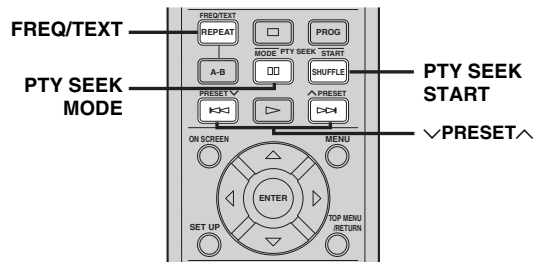

- Mientras recibe una emisora de FM, pulse **FREQ/TEXT**.
- Pulse **FREQ/TEXT** para seleccionar el modo PTY.
- Pulse **PTY SEEK MODE**.
- Pulse **PRESET**  $\vee/\wedge$  para seleccionar el tipo de programa.  
El tipo de programa PTY parpadea en el panel de visualización.

Tipo de programa	Descripciones
NEWS	Noticias
AFFAIRS	Actualidad
INFO	Información
SPORT	Deportes
EDUCATE	Educación
DRAMA	Drama
CULTURE	Cultura
SCIENCE	Ciencias
VARIED	Debates
POP M	Música pop
ROCK M	Música rock
EASY M	Escucha sencilla

Tipo de programa	Descripciones
LIGHT M	Clásicos ligeros
CLASSICS	Clásicos serios
OTHER M	Otra música
WEATHER	Tiempo y meteorología
FINANCE	Finanzas
CHILDREN	Programa para niños
SOCIAL	Sociedad
RELIGION	Religión
PHONE IN	Telefonía
TRAVEL	Viajes y turismo
LEISURE	Ocio y hobbies
JAZZ	Jazz
COUNTRY	Música country
NATION M	Música nacional
OLDIES	Música antigua
FOLK M	Música folk
DOCUMENT	Documentales
TEST	Prueba de alarma
ALARM	Alarma

⑤ Pulse **PTY SEEK START**.

El receptor DVD inicia la búsqueda de las emisoras de Sistema de datos de radio correspondientes. El receptor DVD detiene la búsqueda cuando se encuentra el tipo de programa seleccionado. El nombre del programa se muestra en el panel de visualización.

**Para cancelar PTY SEEK**

Pulse **PTY SEEK START** de nuevo.

**Para cambiar la visualización de la información del sistema de datos de radio.**

Durante la recepción del sistema de datos de radio, pulse **FREQ/TEXT**. Cada vez que pulse el botón, la visualización de la información cambiará de la forma siguiente:



**Tipo de información**

- **SERVICIO DE PROGRAMA (PS)**  
muestra el nombre de la emisora.
- **TIPO DE PROGRAMA (PTY)**  
muestra el tipo de programa (género).

**Notas**

- Los tipos de información del Sistema de datos de radio disponibles varían en función de la emisora.
- Si la transmisión de señal de la emisora del Sistema de datos de radio es demasiado débil, es posible que el receptor DVD no pueda recibir toda la información del Sistema de datos de radio.

# Controles del sonido

## Nota

Para tener un sonido surround apropiado, asegúrese de que los altavoces y el altavoz de subgraves estén conectados a este receptor (consulte “Conexión del altavoz de subgraves” en la página 12).

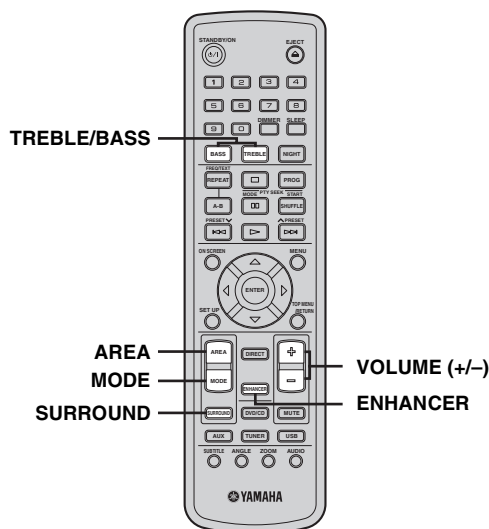

## ■ Uso de la función Sonido envolvente virtual

### Activar o desactivar la función Sonido envolvente virtual

Esta función permite convertir el sonido de canal 2.1 a sonido surround de canal 5.1.

Para activar esta función, presione **SURROUND** en el mando a distancia.

→ Aparece “SURR ON”.

### Desactivar la función Sonido envolvente virtual.

Vuelva a pulsar **SURROUND**.

→ Aparece “SURR OFF”.

### Cambiar la zona del Sonido envolvente virtual

Esta función se utiliza para cambiar el ajuste de zona.

Cuando el Sonido envolvente virtual esté activado, presione **AREA** en el mando a distancia para seleccionar el modo Sonido virtual envolvente.

#### NARROW

Seleccione esta opción para ajustar el campo acústico. Se limitará la zona de escucha óptima.

#### WIDE

Seleccione esta opción para ampliar la zona de escucha óptima. Se centrará menos en el campo acústico.

## Ajuste del modo Sonido envolvente virtual

Esta función se utiliza para cambiar el ajuste de modo del Sonido envolvente virtual.

Cuando el Sonido envolvente virtual esté activado, presione **MODE** en el mando a distancia para seleccionar este modo.

#### MUSIC

Seleccione esta opción para el contenido musical.

#### MOVIE

Seleccione esta opción para el contenido de películas.

## Ajuste del equilibrio acústico

Esta función ajusta el equilibrio acústico según la posición de escucha para optimizar el efecto del Sonido envolvente virtual.

- ① Cuando el Sonido envolvente virtual esté activado, mantenga presionado **SURROUND** en el mando a distancia.  
→ Aparece “POS CENT”.
- ② Antes de tres segundos, pulse **VOLUME (+/-)** para ajustar el equilibrio acústico (POS L6, POS L5, POS L4, POS L3, POS L2, POS L1, POS CENT, POS R1, POS R2, POS R3, POS R4, POS R5 o POS R6).  
→ Si el control de volumen no se utiliza en tres segundos se reanudará la función de control de volumen normal.

## Nota

El equilibrio acústico seleccionado automáticamente vuelve a “POS CENT” cuando apaga el receptor DVD.

## ■ Ajuste de mejora de música

Esta función mejora su experiencia de escucha volviendo a generar los armónicos perdidos en un artefacto de compresión. Pulse **ENHANCER** en el mando a distancia para activar la mejora de música.

→ Aparece “ENH ON”.

### Para desactivar la función de mejora de música

Pulse **ENHANCER** de nuevo.

→ Aparece “ENH OFF”.

## Notas

- El modo de escucha nocturna y la mejora de música no se pueden activar al mismo tiempo.
- Si está activada la función de muestreo ascendente de CD (o se reproduce un disco grabado a la frecuencia de muestreo de 96 kHz), la función de mejora de música no estará disponible.

## ■ Modo de escucha nocturna

Cuando está activado el modo de escucha nocturna, la salida de volumen alto baja y la de volumen bajo sube a un nivel audible. Esto es útil para ver sus películas de acción favoritas sin molestar a otros durante la noche.

- Pulse **NIGHT** en el mando a distancia para activar el modo de escucha nocturna.
  - La reproducción continúa a un volumen más uniforme y “NIGHT ON” aparece en el panel de visualización.
- Para restaurar el volumen, pulse de nuevo **NIGHT**.
  - La reproducción continúa con la gama dinámica completa del sonido surround y “NIGHT OFF” aparece en el panel de visualización.

### Notas

- El modo de escucha nocturna y la mejora de música no se pueden activar al mismo tiempo.
- Si está activada la función de muestreo ascendente de CD (o se reproduce un disco grabado a la frecuencia de muestreo de 96 kHz), el modo de escucha nocturna no estará disponible.

## ■ Ajuste del nivel de agudos/graves

Las funciones TREBLE (tono agudo) y BASS (tono grave) le permiten definir los ajustes del procesador de sonido.

- ① Pulse **TREBLE** o **BASS** en el mando a distancia.
- ② Antes de tres segundos, pulse **VOLUME (+/-)** para ajustar el nivel de agudos o graves (-6 dB a +6 dB, en incrementos de 1 dB).
  - Si el control de volumen no se utiliza en tres segundos se reanuda la función de control de volumen normal.

## ■ Ajuste del nivel del sonido

Utilice el control **VOLUME** (o pulse **VOLUME (+/-)** en el mando a distancia) para aumentar o disminuir el nivel del sonido.

→ “VOL MIN” es el nivel de sonido mínimo, y “VOL MAX” el nivel de sonido máximo.

### Para silenciar temporalmente el sonido

Pulse **MUTE** en el mando a distancia

- La reproducción continúa sin sonido y aparece “MUTE”.
- Para restaurar el sonido, pulse de nuevo **MUTE** o aumente/disminuya el nivel del sonido.

### ■ Cambio al modo de espera

Pulse **STANDBY/ON** en el panel delantero o **STANDBY/ON** (⏻/1) en el mando a distancia.

→ La pantalla de visualización queda en blanco.

#### Nota

Consulte el manual del propietario del componente conectado para conocer detalles.

### ■ Reducción de la iluminación de la pantalla de visualización

En cualquier modo activo, pulse **DIMMER** en el mando a distancia para seleccionar el brillo deseado:

DIM 1: 70% de brillo

DIM 2: 40% de brillo

DIM OFF: brillo normal

### ■ Ajuste del temporizador para dormir

El temporizador pone automáticamente el receptor en el modo de ahorro de energía al pasar el tiempo preajustado.

- ① Pulse **SLEEP** en el mando a distancia hasta que “SLEEP XX” aparezca en el panel de visualización (XX: 15, 30, 45, 60 o OFF).
- ② Para seleccionar el siguiente valor del temporizador para dormir, continúe pulsando **SLEEP** en el modo del temporizador para dormir hasta que se visualice el tiempo de apagado.  
→ “SLEEP” aparece en el panel de visualización, excepto cuando se selecciona “SLEEP OFF”.  
→ Antes de ponerse el receptor en el modo de espera de ahorro de energía se visualiza una cuenta atrás de 10 segundos.  
“SLEEP 10” → “SLEEP 9”... →  
“SLEEP 2” → “SLEEP 1”

#### Para cancelar el temporizador para dormir

Pulse **SLEEP** hasta que aparezca “SLEEP OFF”.

### ■ Grabación en un componente AV externo





- ① Conecte el componente de grabación externo a **LINE OUT** (consulte “Conexión de componentes AV externos” en la página 18).
- ② Seleccione la fuente que va a grabar en este receptor DVD (**DVD/CD, TUNER, AUX** o **USB**) e inicie la reproducción (si es necesario).
- ③ Inicie la grabación en el componente de grabación externo.

# Solución de problemas

Si tiene algún problema con su sistema de sonido Home Theater, compruebe los puntos siguientes. Si no puede solucionar su problema con las medidas siguientes o si el problema no está en la lista, apague y desenchufe el Home Theater, y consulte al concesionario o centro de servicio Yamaha autorizado más cercano.

Problema	Solución
<b>No se conecta la alimentación</b>	Compruebe si el cable de alimentación de CA está bien conectado.
	Pulse STANDBY/ON en la parte delantera del receptor para conectar la alimentación.
<b>No hay imagen</b>	Consulte el manual de su TV para seleccionar el canal de entrada de vídeo correcto. Cambie el canal del TV hasta ver la pantalla del DVD.
	Pulse DVD/CD en el mando a distancia para cambiar al modo DVD/CD.
<b>Imagen completamente distorsionada o imagen en blanco y negro</b>	Si pasa esto cuando está cambiando el ajuste de 'TIPO TV', espere 15 segundos para la recuperación automática (consulte la página 21).
	Si pasa esto cuando está activando la función de exploración progresiva, espere 15 segundos para la recuperación automática (consulte la página 40).
	Verifique las conexiones de vídeo.
	Algunas veces puede aparecer una pequeña distorsión en la imagen. Esto no es un fallo del funcionamiento.
	Limpie un disco.
<b>La relación de aspecto de la pantalla no se puede cambiar a pesar de ajustar la pantalla del TV</b>	La relación de aspecto del disco DVD está fijada.
	Según el TV puede que no sea posible cambiar la relación de aspecto.
<b>No hay sonido o éste está distorsionado</b>	Ajuste el volumen.
	Verifique si el cable del sistema está bien conectado.
	Verifique si todos los cables de los altavoces están bien conectados.
	Asegúrese de que los cables de audio estén conectados y pulse los botones selectores de entrada para seleccionar la fuente de entrada correcta (AUX, por ejemplo) y elegir el equipo cuya reproducción quiera oír a través del receptor DVD.
	Compruebe si el cable de alimentación de CA del altavoz de subgraves está bien conectado.
	Asegúrese de usar un disco compatible con el reproductor DVD.
<b>No hay sonido ni imagen</b>	Compruebe que el cable RGB/SCART esté conectado al dispositivo correcto (consulte "Conexión a un televisor" en la página 14).
<b>El sonido está muy bajo en un lado</b>	Verifique si todos los cables están bien conectados.
<b>No se pueden activar algunas funciones como las de ángulos, subtítulos o audio de múltiples idiomas</b>	Puede que las funciones no estén disponibles en el DVD.
	El cambio de idioma para el sonido o los subtítulos está prohibido en el DVD.
<b>No se pueden copiar DVD vídeo con la videograbadora</b>	La mayoría de los DVD disponible en el mercado tienen funciones de protección contra la copia. No puede hacer una copia de estos DVD.
<b>El disco sale expulsado sin funcionar</b>	Asegúrese de usar un disco compatible con el receptor DVD.
<b>No se pueden seleccionar algunos elementos en el menú de preparación/sistema</b>	Pulse dos veces <input type="checkbox"/> antes de seleccionar el menú de preparación/sistema.
	Dependiendo de la disponibilidad del disco, algunos elementos de menú no se podrán seleccionar.
<b>El receptor DVD no inicia la reproducción</b>	Introduzca un disco que pueda leer con la cara de reproducción hacia abajo. El DVD-R/DVD+R/DVD-RW/DVD+RW/CD-R/CD-RW/DVD-RW (formato VR) deberá estar finalizado.
	Verifique el tipo de disco, el sistema de color (PAL o NTSC) y el código de región.
	Verifique que el disco no esté rayado ni sucio.
	Pulse SET UP para apagar la pantalla del menú de preparación.
	Puede que necesite introducir la contraseña para cambiar el nivel de calificación del control de los padres o desbloquear el disco para reproducirlo.
	Hay condensación dentro del reproductor. Retire el disco y deje el receptor encendido durante una hora aproximadamente.

Problema	Solución
<b>El sonido reproducido en el receptor DVD no se puede grabar con una grabadora externa</b>	Use las fuentes de audio apropiadas.
<b>Los sonidos reproducidos en el equipo AV conectado al receptor DVD no se pueden grabar con un equipo de grabación externo</b>	Conecte estos equipos al receptor DVD con conexiones analógicas.
<b>El volumen no aumenta o los sonidos se distorsionan</b>	Conecte la alimentación del componente conectado al receptor DVD.
<b>El altavoz de subgraves no produce ningún sonido</b>	Asegúrese de que el altavoz de subgraves está conectado correctamente.
	Ajuste el nivel del sonido en el menú de preparación.
	Pulse el botón SURROUND para seleccionar un ajuste de sonido surround correcto.
	Asegúrese de que la fuente que esté reproduciendo esté grabada o emitida en sonido surround (DTS, Dolby Digital, etc.).
<b>“SPEAKER ERR” aparece en el panel de visualización.</b>	Desenchufe el altavoz de subgraves y asegúrese de que los altavoces delanteros estén bien conectados.
	Ponga el receptor DVD en el modo de espera y desconecte el cable de alimentación. Espere unos 30 segundos, reconecte el cable de alimentación y encienda el receptor DVD.
<b>La recepción de la radio es mala</b>	Si la señal es demasiado débil, ajuste la antena o conecte una antena externa para mejorar la recepción.
	Aumente la distancia entre el receptor y su TV o videgrabadora.
	Sintonice la frecuencia correcta.
	Aleje la antena de cualquier equipo que pueda causar el ruido.
<b>El mando a distancia no funciona bien</b>	Seleccione la fuente (DVD/CD o TUNER, por ejemplo) antes de pulsar el botón de función (>, <<< / >>>).
	Reduzca la distancia entre el mando a distancia y el receptor.
	Cambie las pilas por otras nuevas.
	Apunte directamente el mando a distancia hacia el sensor de mando a distancia.
	Verifique que las pilas estén bien colocadas.
<b>No se pueden reproducir películas DivX®</b>	Verifique si el archivo DivX® fue codificado en el modo 'Home Theater' con un codificador DivX® 5.x.
<b>El receptor DVD no funciona</b>	Desconecte el cable de alimentación de la toma de corriente durante unos pocos minutos. Reconecte el cable de alimentación e intente utilizarlo de la forma habitual.
<b>No reconoce el dispositivo USB</b>	Verifique que el dispositivo USB está bien conectado.
	Es posible que algunos dispositivos no funcionen incluso si son dispositivos de almacenamiento en masa USB.
	Ponga el receptor DVD en el modo de espera y, a continuación, enciéndalo de nuevo.
	Desconecte el dispositivo cuando el receptor DVD esté en el modo de espera, a continuación, conéctelo y encienda el receptor DVD.
	Conecte el adaptador de CA si el adaptador se suministra con el dispositivo.
	Si aparece en la pantalla del televisor un mensaje afirmando que el dispositivo no es compatible, compruebe si el receptor DVD admite el dispositivo, (consulte “Dispositivos USB compatibles” en la página 31).
	Si aparece en la pantalla del televisor un mensaje afirmando que el dispositivo no es compatible (porque la protección contra corrientes de USB está activa), el dispositivo no puede reproducirse con el receptor DVD (consulte la página 31).

<p><b>No aparece ninguna imagen cuando hace las conexiones HDMI (utilizando los terminales HDMI)</b></p>	<p>Siga los pasos siguientes para cambiar [VÍDEO HDMI] a [480P].</p> <ol style="list-style-type: none"> <li>1. Pulse  en el panel delantero o mantenga pulsado  en el mando a distancia para expulsar el disco.</li> <li>2. Pulse  en el mando a distancia.</li> <li>3. Pulse AUDIO en el mando a distancia.</li> </ol>
<p><b>No se puede insertar un disco en el receptor DVD</b></p>	<p>Encienda el receptor DVD e inserte el disco tras aparecer "NO DISC" en el panel de visualización.</p> <p>Espere unos minutos e inserte el disco tras aparecer "NO DISC" en el panel de visualización.</p> <p>Expulse el disco del receptor DVD y, a continuación, inserte el disco que desea reproducir tras aparecer "NO DISC" en el panel de visualización.</p> <p>Pulse  o , o extraiga el disco de la ranura de carga de disco completamente y, a continuación, insértelo de nuevo.</p>



## **AAC (Advanced Audio Coding)**

Un sistema para comprimir audio definido como parte del estándar MPEG-2/MPEG-4. AAC admite hasta 48 canales y, normalmente, consigue mejor calidad de sonido que el MP3 con la misma velocidad de bits.

## **Analógico**

Sonido que no ha sido convertido en dígitos.

El sonido analógico cambia, mientras que el digital tiene valores digitales específicos. Estos terminales envían audio por dos canales, el derecho y el izquierdo.

## **Bit**

Forma abreviada de dígito binario. Representa la unidad de información más pequeña manipulada por una computadora. En los sistemas de audio, la cantidad de bits determina la resolución para digitalizar señales analógicas.

Cuanto más grande sea la cantidad de bits mayor será la gama dinámica (la relación del nivel de frecuencia máximo y mínimo) y mejores los sonidos.

Generalmente un CD de audio tiene 16 bits y un DVD de audio 24 bits.

## **Control de los padres**

Limita la reproducción de los discos según la edad de los usuarios o el nivel de limitación de cada país. La limitación cambia de disco a disco, y cuando se activa, la reproducción se prohibirá si el nivel del software es superior al establecido por el usuario.

## **Control de reproducción (PBC)**

Un menú en pantalla grabado en un Video CD o SVCD que permite la reproducción y búsqueda interactivas.

## **Código de región**

Muchos discos DVD incluyen un código de región para que el propietario del copyright pueda controlar la distribución del software DVD sólo en las regiones donde esté listo para ser distribuido. Hay seis códigos de regiones, los cuales limitan la reproducción de un reproductor DVD a discos DVD con el mismo código de región.

## **DivX**

DivX® es una tecnología de compresión de vídeo desarrollada por DivX® Networks, Inc. Ésta comprime datos de vídeo digital en tamaños lo suficientemente pequeños como para transportarlos por Internet sin reducir la calidad de vídeo original. Para reproducir películas DivX o convertir datos al formato DivX necesita software de codificación y decodificación DivX.

## **Dolby Digital**

Sistema de sonido surround digital desarrollado por Dolby Laboratories que proporciona audio multicanal completamente independiente. Con 3 canales delanteros (izquierdo, central y derecho) y 2 canales surround estéreo, Dolby Digital proporciona cinco canales de audio de gama completa. Con un canal adicional especial para efectos graves (llamado LFE, o efecto de baja frecuencia), el sistema tiene un total de 5.1 canales (LFE se cuenta como canal 0.1). Utilizando estéreo de 2 canales para los altavoces surround, es posible obtener efectos de sonido en movimiento y ambientes de sonido surround más precisos que con Dolby Surround.

## **Dolby Surround Pro Logic II**

Ésta es una tecnología de decodificación matriz mejorada que proporciona mejor espacialidad y direccionalidad en los programas Dolby Surround; proporciona un campo de sonido tridimensional convincente a las grabaciones de música estéreo convencional; y resulta ideal para llevar la experiencia surround a los equipos de sonido de automóviles. Mientras que la programación surround convencional es totalmente compatible con los decodificadores Dolby Surround Pro Logic II, las pistas de sonido podrán ser codificadas específicamente para sacar la máxima ventaja de Pro Logic II, incluyendo canales surround derecho e izquierdo separados. (Tal material también es compatible con decodificadores Pro Logic convencionales).

## **DTS (Digital Theater Systems)**

Sistema de sonido surround digital desarrollado por Digital Theater Systems, Inc., que proporciona audio de 5.1 canales (máx.). Con una abundancia de datos de audio es capaz de proporcionar unos efectos que suenan auténticos.

## **Entrelazado**

El tipo más común de exploración usado en televisores. Esto divide una pantalla en campos numerados pares e impares para la exploración, y luego los combina para crear una imagen (cuadro).

## **Exploración progresiva**

Un método para visualizar de una vez todas las líneas de exploración de un cuadro, reduciendo el parpadeo de las pantallas grandes y creando una imagen más nítida y suave.

## **Formato VR (formato de grabación de vídeo)**

Un formato de grabación de vídeo DVD que permite editar datos de vídeo DVD grabados en un disco. Para la reproducción necesita un reproductor compatible con el formato VR.

**HDMI**

HDMI (High-Definition Multimedia Interface) es la primera interfaz de audio vídeo completamente digital sin comprimir. Al proporcionar una interfaz entre cualquier fuente (como un receptor AV) y un monitor de audio/vídeo (como un televisor digital), HDMI es compatible con vídeo estándar, mejorado o de alta definición así como audio digital multicanal utilizando un solo cable. HDMI transmite todos los estándares HDTV de ATSC (Advanced Television Systems Committee) y admite audio digital de 8 canales, con banda ancha para adaptarse a mejoras y requisitos futuros.

Utilizado junto con HDCP (High-bandwidth Digital Content Protection), HDMI ofrece una interfaz de audio/vídeo segura que cumple los requisitos de seguridad de los proveedores de contenido y operadores de sistemas.

Para obtener más información sobre HDMI, visite el sitio web de HDMI en “[www.hdmi.org/](http://www.hdmi.org/)”.

**JPEG (Joint Photographic Expert Group)**

Un sistema de compresión de imagen estandarizado propuesto por el Joint Photographic Expert Group. Este sistema puede reducir los datos de imagen a entre 1 y 10% de sus tamaños originales, y funciona eficazmente con las fotografías digitales.

**Menú de disco**

Una visualización en pantalla preparada para elegir imágenes, sonidos, subtítulos, múltiples ángulos, etc., grabados en un DVD.

**MP3 (MPEG Audio Layer-3)**

Una tecnología para comprimir archivos de audio. Ésta puede reducir la cantidad de datos de audio a aproximadamente un 10% de sus cantidades originales, pero manteniendo la calidad de audio de nivel CD.

**MPEG (Moving Pictures Experts Group)**

Una norma internacional para la compresión de vídeo y audio generada por ISO (Organización Internacional de Normalización) e IEC (Comisión Electrotécnica Internacional).

Incluye MPEG-1, MPEG-2 y MPEG-4. MPEG-1 ofrece un nivel de calidad VHS y se usa a menudo en CDs de vídeo. MPEG-2 ofrece una calidad de vídeo de nivel S-VHS y se usa a menudo en DVDs.

**Relación de aspecto**

La relación de los tamaños vertical y horizontal de una imagen visualizada. La relación horizontal a vertical de un TV convencional es 4:3 y la de uno panorámico es 16:9.

**Surround**

Un receptor para crear campos de sonido tridimensional plenos de realismo disponiendo múltiples altavoces alrededor del oyente.

**S-Vídeo**

Un terminal para introducir y dar salida a una señal de S-vídeo.

La señal S-vídeo consiste en dos líneas, la señal de luminancia (Y) y la de color (C), que proporcionan una imagen de alta calidad durante la grabación o la reproducción.

**Velocidad de bits.**

La cantidad de datos usada para retener una cantidad dada de música; se mide en kilobits por segundo, o kbps. También es la velocidad a la que usted graba.

Generalmente, cuanto más alta sea la velocidad de bits, o la velocidad de grabación, mejor será la calidad del sonido. Sin embargo, las velocidades de bits superiores utilizan más espacio de un disco.

**Vídeo Componente**

Terminales para introducir o dar salida a señales de vídeo componente. Estas señales consisten en tres líneas, la señal de luminancia (Y) y dos señales de diferencia de colores ( $P_B/C_B$ ,  $P_R/C_R$ ) que permiten ofrecer vídeo de alta calidad.

# Especificaciones

## RECEPTOR (DVR-1000) SECCIÓN DEL SINTONIZADOR

Margen de sintonía de FM	87,50 a 108,00 MHz
Margen de sintonía de AM	
- Modelos de Europa, Rusia, Australia y Corea	531 a 1.602 kHz
- Modelos de Taiwán y Asia	531 a 1.602 kHz/530 a 1.700 kHz

## SECCIÓN DE DISCO

Tipo de láser	Semiconductor
Diámetro de los discos	12 cm
Descodificación de vídeo	MPEG-1 /MPEG-2/DivX 3.11, 4.x & 5.x/ DivX Ultra
Vídeo DAC	12 bits/108 MHz
Sistema de señales	PAL/NTSC
Formato de vídeo	4:3/16:9
Salida de vídeo compuesto	1,0 Vp-p, 75 ohmios
Salida S-vídeo	Y - 1,0 Vp-p, 75 ohmios C - 0,3 Vp-p, 75 ohmios
Salida RGB (SCART)	0,7 Vp-p, 75 ohmios
Salida de vídeo compuesto	Y - 1,0 Vp-p, 75 ohmios Pb/Cb Pr/Cr - 0,7 Vp-p, 75 ohmios
DAC de audio	24 bits/192 kHz
Respuesta de frecuencia	4 Hz - 20 kHz (44,1 kHz) 4 Hz - 22 kHz (48 kHz) 4 Hz - 44 kHz (96 kHz)
Relación señal a ruido de audio	100 dB
Distorsión	0,0035%
Gama dinámica	90 dB

## FORMATO DE AUDIO

Digital	Dolby Digital/DTS/MPEG Compressed Digital
PCM	16, 20, 24 bits fs 44,1, 48, 88,2, 96, 176,4, 192 kHz
MP3 (ISO 9660)	24, 32, 56, 64, 96, 128, 256 kbps fs 16, 22,05, 24, 32, 44,1, 48 kHz
WMA	32 a 192 kbps, mono, estéreo
AAC	

Decodificación completa de sonido multicanal Dolby Digital y DTS  
Mezcla descendente de sonido multicanal Dolby Digital compatible con Dolby Surround

## GENERALIDADES

Alimentación	
- Modelo de Australia	240 V, 50 Hz
- Modelos de Europa y Rusia	230 V, 50 Hz
- Modelo de Taiwán	110-120 V, 50/60 Hz
- Modelo de Asia	220-240 V, 50/60 Hz
- Modelo de Corea	220 V, 60 Hz
Consumo	26 W (máx.) 0,5 W (en espera)
Respuesta de frecuencia	20 Hz a 20 kHz/±0,2 dB
Relación señal a ruido	> 100 dB
Sensibilidad de entrada	
- SCART In	
(sólo para los modelos de Europa y Rusia)	500 mV
Salida HDMI	Tipo A
USB	Tipo A
AUX IN (Estéreo mini)	φ3,5 mm mini jack
Dimensiones (An x Al x Prof)	435 x 78 (trasero)/38 (delantero) x 208 mm
Peso	3,2 kg

## ALTAVOZ FRONTAL (NX-P1000)

Sistema	Sistema de altavoz con suspensión acústica de dos vías
Impedancia	6 Ω
Bocinas de altavoces	Altavoz de graves de 11 cm, tipo de protección magnética Altavoz de agudos de cúpula blanda de + 2,5 cm, tipo de protección magnética
Respuesta de frecuencia	100 Hz - 20 kHz (-10 dB)
Dimensiones (An x Al x Prof)	145 x 262 x 178 mm
Peso	2,9 kg

## SUBWOOFER (NX-SW1000) GENERALIDADES

Alimentación	
- Modelo de Australia	110-120/220-240 V, 50/60 Hz
- Modelos de Europa y Rusia	230 V, 50 Hz
- Modelo de Taiwán	110-120/220-240 V, 50/60 Hz
- Modelo de Asia	110-120/220-240 V, 50/60 Hz
- Modelo de Corea	110-120/220-240 V, 50/60 Hz
Consumo	200 W
Sistema	Advanced Yamaha Active Servo Technology
Impedancia	6 Ω
Bocina de altavoz	Altavoz de graves cónico de 16 cm, tipo de protección magnética
Respuesta de frecuencia	35 Hz - 100 Hz (-10 dB)
Sensibilidad de entrada	
- AUX In	300 mV
Dimensiones (An x Al x Prof)	230 x 477 x 440 mm
Peso	16,0 kg

## SECCIÓN DEL AMPLIFICADOR

Potencia de salida	
- Modelos de Europa y Rusia	
L/R	70 W + 70 W (1 kHz 0,7% L + R) 90 W + 90 W (1 kHz 10% L + R)
Subgraves	80 W (100 Hz 0,9%) 100 W (100 Hz 10%)
- Modelo de Australia	
- Modelo de Taiwán	
- Modelo de Asia	
- Modelo de Corea	
120/240 V	
L/R	70 W + 70 W (1 kHz 0,9% L + R) 90 W + 90 W (1 kHz 10% L + R)
Subgraves	80 W (100 Hz 0,9%) 100 W (100 Hz 10%)
110/220 V	
L/R	60 W + 60 W (1 kHz 0,9% L + R) 75 W + 75 W (1 kHz 10% L + R)
Subgraves	70 W (100 Hz 0,9%) 90 W (100 Hz 10%)

Las especificaciones están sujetas a cambios sin previo aviso.

7

INFORMACIÓN ADICIONAL

Español

# Índice

## ■ Caracteres numéricos

16:9, ajuste de visualización del televisor .....	22
4:3 BUZÓN, ajuste de la visualización del televisor .....	22
4:3 PANORÁMICO, ajuste de la visualización del televisor .....	22

## ■ A

Accesorios suministrados .....	4
Ajuste de canales de altavoces .....	24
Ajuste de mejora de música .....	47
Ajuste de visualización del televisor .....	22
Ajuste del audio HDMI .....	36
Ajuste del nivel de agudos .....	48
Ajuste del nivel de graves .....	48
Ajuste del nivel del sonido .....	48
Ajuste del televisor .....	21
Ajuste del temporizador para dormir .....	49
Ajustes de imagen .....	37
Altavoz de subgraves .....	4
Altavoz delantero .....	4, 10
ANGLE, mando a distancia .....	8
Ángulo de visión .....	28
AREA, mando a distancia .....	8
AUDIO, mando a distancia .....	9
Aumento de imagen con zoom .....	27

## ■ B

Bloqueo de discos .....	34
Botones selectores de entrada, mando a distancia .....	8
BRILLO, ajuste de imagen .....	37

## ■ C

Cable con clavijas de vídeo .....	4
Cable de alimentación .....	4
Cable de alimentación de CA, panel trasero del NX-SW1000 .....	7
Cable de control del sistema .....	4
Cables de altavoces .....	4
Cambio de contraseña .....	43
Cambio del idioma de subtítulos .....	28
Código de registro DivX@VOD .....	35
COLOR, ajuste de imagen .....	38
COMPONENT VIDEO OUT jacks .....	14
COMPONENT VIDEO OUT jacks, panel trasero del DVR-1000 .....	6
Componente terminal setting .....	40
Conector USB, panel delantero del DVR-1000 .....	5
Conexión a un componente HDMI .....	15
Conexión a un televisor .....	14
Conexión de altavoces .....	11
Conexión de antenas de FM/AM .....	17
Conexión de componentes AV .....	18
Conexión de componentes de audio digital .....	19

Conexión de los altavoces .....	11
Conexión de los cables de altavoces .....	12
Conexión de los cables de los altavoces .....	12
Conexión de un dispositivo USB .....	19
Conexión del altavoz de subgraves .....	12, 13
CONTRASTE, ajuste de imagen .....	38
Control de los padres .....	41
Control de reproducción .....	28

## ■ D

DCDI, ajuste de imagen .....	38
Desbloqueo de discos .....	34
DIMMER, mando a distancia .....	9
DIRECT, mando a distancia .....	9
Disposición de los altavoces .....	10
Disposición del altavoz de subgraves .....	10
DVR-1000 .....	4

## ■ E

Efecto de exploración .....	31
EJECT, mando a distancia .....	9
Emisora de radio .....	44
Emisora de Sistema de datos de radio .....	45
ENHANCER, mando a distancia .....	8
ENTER, mando a distancia .....	8

## ■ F

FORM. PANT. ANCHA, ajuste de imagen .....	39
FREQ/TEXT, mando a distancia .....	8
Función de espera automática .....	35
Función progresiva .....	40
Función Sonido envolvente virtual .....	47
Funcionamiento del disco .....	25
Funciones de los altavoces .....	10

## ■ G

GAMMA, ajuste de imagen .....	38
-------------------------------	----

## ■ I

Idioma de audio .....	23
Idioma de la pista de sonido .....	28
Idioma de menú de disco .....	23
Idioma de subtítulos .....	23
Idioma de visualización en pantalla .....	23
Idioma OSD .....	23
Imágenes de zoom .....	30
Información de disco .....	27
INPUT, panel superior del DVR-1000 .....	5
Introducción de las pilas, mando a distancia .....	20

## ■ J

Jack de salida de VIDEO, panel trasero del DVR-1000 .....	6
Jack de salida S VIDEO .....	14
Jack de salida S VIDEO, panel trasero del DVR-1000 .....	6
Jack de salida VIDEO .....	14
Jack OPTICAL DIGITAL IN, panel trasero del DVR-1000 .....	6
Jacks AUX IN, panel trasero del DVR-1000 .....	6
Jacks LINE OUT, panel trasero del DVR-1000 .....	6

## ■ M

Mando a distancia .....	4, 8
Menú de disco .....	27
Menú de preparación de audio .....	36
Menú de preparación de preferencias .....	41
Menú de preparación de vídeo .....	37
Menú de preparación general .....	34
MENU, mando a distancia .....	9
MODE, mando a distancia .....	8
Modo de escucha nocturna .....	48
Modo de espera .....	49
Muestreo ascendente de CD .....	36
MULTI, selección del tipo de televisor .....	21
MUTE, mando a distancia .....	9

## ■ N

NIGHT, mando a distancia .....	9
NITIDEZ, ajuste de imagen .....	37
NTSC, selección del tipo de televisor .....	21
NX-P1000 .....	4
NX-SW1000 .....	4

## ■ O

ON SCREEN, mando a distancia .....	8
------------------------------------	---

## ■ P

PAL, selección del tipo de televisor .....	21
Panel de visualización del sistema, panel superior del DVR-1000 .....	5
PBC .....	28
PHONES jack, panel delantero del DVR-1000 .....	5
PORTABLE jack, panel delantero del DVR-1000 .....	5
Preferencias de idiomas .....	23
Preparación de altavoces .....	36
Presentación preliminar .....	30
PRESET, mando a distancia .....	9
Presintonización automática .....	44
Presintonización de emisoras de radio .....	44
Presintonización manual .....	44

PROG, mando a distancia .....	9
Programación de pistas de discos .....	34
PTY SEEK MODE, mando a distancia .....	9
PTY SEEK START, mando a distancia .....	9
<b>■ R</b>	
RANGO SALIDA DVI, ajuste de imagen .....	40
Ranura de carga del disco, panel delantero del DVR-1000 .....	5
REAL, ajuste de imagen .....	40
Reanudación de la reproducción .....	27
Receptor DVD .....	4
Reducción de la iluminación de la pantalla de visualización .....	49
REPEAT A-B, mando a distancia .....	8
REPEAT, mando a distancia .....	8
Repetir la reproducción .....	26
Reproducción de archivos de datos .....	31
Reproducción de discos .....	25
Reproducción de discos del formato VR .....	42
Reproducción de discos DivX® .....	29
Reproducción de discos JPEG .....	29
Reproducción de discos MP3 .....	29
Reproducción de discos WMA .....	29
Reproducción de múltiples ángulos .....	31
Restauración de los ajustes predeterminados en fábrica .....	43
RETARDO COLOR, ajuste de imagen .....	39
RGB, sistema de color .....	22
<b>■ S</b>	
Salvapantallas .....	35
Selección de un título .....	28
Selección del sistema de color .....	22
Selección del tipo de televisor .....	21
Sensor de mando a distancia, panel delantero del DVR-1000 .....	5
SET UP, mando a distancia .....	8
Shuffle .....	26
SHUFFLE, mando a distancia .....	9
Sincronización con la imagen de vídeo .....	36
Sintonización de emisoras de radio .....	44
SLEEP, mando a distancia .....	9
STANDBY/ON, mando a distancia .....	8
STANDBY/ON, panel superior del DVR-1000 .....	5
SUBTITLE, mando a distancia .....	8
Subtítulo DivX .....	43
SURROUND, mando a distancia .....	8
SYSTEM CONNECTOR, panel trasero del DVR-1000 .....	6
SYSTEM CONNECTOR, panel trasero del NX-SW1000 .....	7

<b>■ T</b>	
Teclado numérico, mando a distancia .....	8
Terminal AV MONITOR OUT .....	14
Terminal AV MONITOR OUT, panel trasero del DVR-1000 .....	6
Terminal FM ANT, panel trasero del DVR-1000 .....	6
Terminal HDMI, panel trasero del DVR-1000 .....	6
Terminal USB y panel delantero del DVR-1000 .....	5
Terminales GND y AM ANT, panel trasero del DVR-1000 .....	6
Terminales SPEAKER, panel trasero del NX-SW1000 .....	7
TINTE, ajuste de imagen .....	38
Toma de CA, panel trasero del DVR-1000 .....	6
Toma de CA, panel trasero del NX-SW1000 .....	7
TOP MENU/RETURN, mando a distancia .....	9
TREBLE/BASS, mando a distancia .....	8

<b>■ U</b>	
Uso de un dispositivo USB .....	31
Uso del mando a distancia .....	20

<b>■ V</b>	
VÍDEO HDMI, ajuste de imagen .....	39
Visualización de información de disco .....	27
VOLTAGE SELECTOR, panel trasero del NX-SW1000 .....	7
VOLUME, mando a distancia .....	9
VOLUME, panel superior del DVR-1000 .....	5

<b>■ Y</b>	
YUV, sistema de color .....	22

<b>■ Z</b>	
ZOOM, mando a distancia .....	9

# LIST OF LANGUAGE CODES LISTA DE CÓDIGOS DE IDIOMAS

Abkhazian	6566	Kinyarwanda	8287	Swati	8383
Afar	6565	Kirghiz	7589	Swedish	8386
Afrikaans	6570	Komi	7586	Tagalog	8476
Albanian	8381	Korean	7579	Tahitian	8489
Amharic	6577	Kuanyama	7574	Tajik	8471
Arabic	6582	Kurdish	7585	Tamil	8465
Armenian	7289	Kwanyama	7574	Tatar	8484
Assamese	6583	Lao	7679	Telugu	8469
Avestan	6569	Latin	7665	Thai	8472
Aymara	6589	Latvian	7686	Tibetan	6679
Azerbaijani	6590	Letzeburgesch	7666	Tigrinya	8473
Bashkir	6665	Limburgan	7673	Tonga (Tonga Islands)	8479
Basque	6985	Limburger	7673	Tsong	8483
Belarusian	6669	Limburgish	7673	Tswana	8478
Bengali	6678	Lingala	7678	Tswana	8478
Bihari	6672	Lithuanian	7684	Turkish	8482
Bislama	6673	Luxembourgish	7666	Turkmen	8475
Bokmål, Norwegian	7866	Macedonian	7775	Twi	8487
Bosnian	6683	Malagasy	7771	Uighur	8571
Breton	6682	Malay	7783	Ukrainian	8575
Bulgarian	6671	Malayalam	7776	Urdu	8582
Burmese	7789	Maltese	7784	Uzbek	8590
Castilian	6983	Manx	7186	Vietnamese	8673
Catalan	6765	Maori	7773	Volapük	8679
Chamorro	6772	Marathi	7782	Walloon	8765
Chechen	6769	Marshallese	7772	Welsh	6789
Chewa	7889	Moldavian	7779	Wolof	8779
Chichewa	7889	Mongolian	7778	Xhosa	8872
Chinese	9072	Nauru	7865	Yiddish	8973
Chuang	9065	Navaho	7886	Yoruba	8979
Church Slavik	6785	Navajo	7886	Zhuang	9065
Church Slavonic	6785	Ndebele, North	7868	Zulu	9085
Chuvash	6786	Ndebele, South	7882		
Cornish	7587	Ndonga	7871		
Corsican	6779	Nepali	7869		
Croatian	7282	Northern Sami	8369		
Czech	6783	North Ndebele	7868		
Danish	6865	Norwegian	7879		
Dutch	7876	Norwegian Bokmål	7866		
Dzongkha	6890	Norwegian Nynorsk	7878		
English	6978	Nyanja	7889		
Esperanto	6979	Nynorsk, Norwegian	7878		
Estonian	6984	Occitan (post 1500)	7967		
Faroese	7079	Old Bulgarian	6785		
Fijian	7074	Old Church Slavonic	6785		
Finnish	7073	Old Slavonic	6785		
French	7082	Oriya	7982		
Frisian	7089	Oromo	7977		
Gaelic	7168	Ossetian	7983		
Gallegan	7176	Ossetic	7983		
Georgian	7565	Pali	8073		
German	6869	Panjabi	8065		
Gikuyu	7573	Persian	7065		
Greek	6976	Polish	8076		
Guarani	7178	Portuguese	8084		
Gujarati	7185	Provençal	7967		
Hausa	7265	Pushto	8083		
Hebrew	7269	Quechua	8185		
Herero	7290	Raeto-Romance	8277		
Hindi	7273	Romanian	8279		
Hiri Motu	7279	Rundi	8278		
Hungarian	7285	Russian	8285		
Icelandic	7383	Samoan	8377		
Ido	7379	Sango	8371		
Indonesian	7368	Sanskrit	8365		
Interlingua (International)	7365	Sardinian	8367		
Interlingue	7369	Scottish Gaelic	7168		
Inuktitut	7385	Serbian	8382		
Inupiaq	7375	Shona	8378		
Irish	7165	Sindhi	8368		
Italian	7384	Sinhalese	8373		
Japanese	7465	Slovak	8375		
Javanese	7486	Slovenian	8376		
Kalaallisut	7576	Somali	8379		
Kannada	7578	Sotho, Southem	8384		
Kashmiri	7583	South Ndebele	7882		
Kazakh	7575	Spanish	6983		
Khmer	7577	Sundanese	8385		
Kikuyu	7573	Swahili	8387		

# LASER INFORMATION INFORMACIÓN DE LÁSER

- The name plate is located on the bottom of the unit.
- La placa de características está en la parte inferior de la unidad.

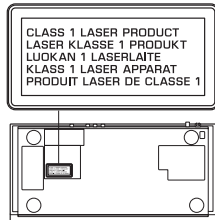

**CAUTION** VISIBLE AND INVISIBLE LASER RADIATION WHEN OPEN. AVOID EXPOSURE TO BEAM

**ADVARSEL** SYNLIG OG USYNLIG LASERSTRÅLING VED ÅBNING  
UNDGÅ UDSÆTTELSE FOR STRÅLING

**ADVARSEL** SYNLIG OG USYNLIG LASERSTRÅLING NÅR DEKSEL  
ÅPNES UNNGÅ EKSPONERING FOR STRÅLEN

**VARNING** SYNLIG OCH OSYNLIG LASERSTRÅLNING NÅR  
DENNA DEL ÄR ÖPPNAD BETRakta EI STRÅLEN

**VARO!** AVATTAESSA OLET ALITTIINA NÄKYVÄLLE JA  
NÄKYMÄTTÖMÄLLE LASER SÄTEILYLLE, ÄLÄ KATSO SÄTEESEEN

**VORSICHT** SICHTBARE UND UNSICHTBARE LASERSTRÄHLUNG  
WENN ABDECKUNG GEÖFFNET NICHT DEM STRAHL AUSSETZEN

**DANGER** VISIBLE AND INVISIBLE LASER RADIATION WHEN  
OPEN AVOID DIRECT EXPOSURE TO BEAM

**ATTENTION** RAYONNEMENT LASER VISIBLE ET INVISIBLE EN  
CAS D'OUVERTURE EXPOSITION DANGEREUSE AU FAISCEAU

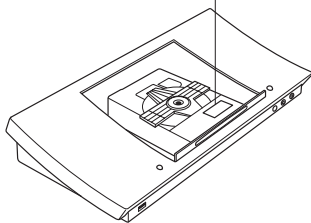

## LASER SAFETY

This unit employs a laser. Due to possible eye injury, only a qualified service person should remove the cover or attempt to service this device.

## DANGER

This unit emits visible laser radiation when open. Avoid direct eye exposure to beam. When this unit is plugged into a wall outlet, do not place your eyes close to the opening of the disc loader and other openings or look inside.

## LASER

Type	Semiconductor laser GaAlAs
Wave length	650 nm (DVD) 784 nm (VCD/CD)
Output Power	7 mW (DVD/VCD/CD)
Beam divergence	60 degrees

## CAUTION

Use of controls or adjustments or performance of procedures other than those specified herein may result in hazardous radiation exposure.

## SEGURIDAD CONTRA LA RADIACIÓN LÁSER

Esta unidad utiliza rayos láser. Debido a la posibilidad de que se produzcan daños en los ojos, la extracción de la cubierta de la unidad o las reparaciones solamente deberán ser realizadas por un técnico cualificado.

## PELIGRO

Esta unidad emite radiación láser visible cuando se abre. Evite la exposición directa a los rayos láser. Cuando la unidad esté conectada a la corriente, debe mantener los ojos alejados tanto de la ranura del cargador de discos como del resto de las ranuras para mirar en el interior de las mismas.

## LÁSER

Tipo	Láser de semiconductor GaAlAs
Longitud de onda	650 nm (DVD) 784 nm (VCD/CD)
Potencia de salida	7 mW (DVD/VCD/CD)
Divergencia del rayo láser	60 grados

## PRECAUCIÓN

El uso de los controles, los ajustes o los procedimientos que no se especifican en este manual pueden causar una exposición peligrosa a la radiación.



© 2008 YAMAHA CORPORATION All rights reserved.

YAMAHA ELECTRONICS CORPORATION, USA 6660 ORANGETHORPE AVE., BUENA PARK, CALIF. 90620, U.S.A.  
YAMAHA CANADA MUSIC LTD. 135 MILNER AVE., SCARBOROUGH, ONTARIO M1S 3R1, CANADA  
YAMAHA ELECTRONIK EUROPA G.m.b.H. SIEMENSSTR. 22-34, 25462 RELINGEN BEI HAMBURG, GERMANY  
YAMAHA ELECTRONIQUE FRANCE S.A. RUE AMBROISE CROIZAT BP70 CROISSY-BEAUBOURG 77312 MARNE-LA-VALLEE CEDEX02, FRANCE  
YAMAHA ELECTRONICS (UK) LTD. YAMAHA HOUSE, 200 RICKMANSWORTH ROAD WATFORD, HERTS WD18 7GQ, ENGLAND  
YAMAHA SCANDINAVIA A.B. J A WETTERGRENS GATA 1, BOX 30053, 400 43 VÄSTRA FRÖLUNDA, SWEDEN  
YAMAHA MUSIC AUSTRALIA PTY. LTD. LEVEL 1, 99 QUEENSBIDGE STREET, SOUTHBANK, VIC 3006, AUSTRALIA

YAMAHA CORPORATION  
Printed in China Y 3139 245 28712