



DESKTOP AUDIO SYSTEM

---

# *TSX-130*

OWNER'S MANUAL  
MANUAL DE INSTRUCCIONES  
使用说明书

## Caution: Read this before operating your unit.

- 1 To assure the finest performance, please read this manual carefully. Keep it in a safe place for future reference.
- 2 Install this unit in a well ventilated, cool, dry, clean place with at least 15 cm on the top, 10 cm on the left and right, and 10 cm at the back of this unit — away from direct sunlight, heat sources, vibration, dust, moisture, and/or cold.
- 3 Locate this unit away from other electrical appliances, motors, or transformers to avoid humming sounds.
- 4 Do not expose this unit to sudden temperature changes from cold to hot (or vice versa), and do not locate this unit in an environment with high humidity (i.e., a room with a humidifier) to prevent condensation inside this unit, which may cause an electrical shock, fire, damage to this unit, and/or personal injury.
- 5 Avoid installing this unit where foreign object may fall onto this unit and/or this unit may be exposed to liquid dripping or splashing. On the top of this unit, do not place:
  - Other components, as they may cause damage and/or discoloration on the surface of this unit.
  - Burning objects (i.e., candles), as they may cause fire, damage to this unit, and/or personal injury.
  - Containers with liquid in them, as they may fall and liquid may cause electrical shock to the user and/or damage to this unit.
- 6 Do not cover this unit with a newspaper, tablecloth, curtain, etc. in order not to obstruct heat radiation. If the temperature inside this unit rises, it may cause fire, damage to this unit, and/or personal injury.
- 7 Do not plug in this unit to a wall outlet until all connections are complete.
- 8 Do not operate this unit upside-down. It may overheat, possibly causing damage.
- 9 Do not use force on switches, knobs and/or cords.
- 10 When disconnecting the power cable from the wall outlet, grasp the plug; do not pull the cable.
- 11 Do not clean this unit with chemical solvents; this might damage the finish.
- 12 Only voltage specified on this unit must be used. Using this unit with a higher voltage than specified is dangerous and may cause fire, damage to this unit, and/or personal injury. Yamaha will not be held responsible for any damage resulting from use of this unit with a voltage other than specified.
- 13 To prevent damage by lightning, keep the power cable and outdoor antennas disconnected from a wall outlet or this unit during a lightning storm.
- 14 Do not attempt to modify or fix this unit. Contact qualified Yamaha service personnel when any service is needed. The cabinet should never be opened for any reasons.
- 15 When not planning to use this unit for long periods of time (i.e., vacation), disconnect the AC power plug from the wall outlet.
- 16 Be sure to read the “TROUBLESHOOTING” section on common operating errors before concluding that this unit is faulty.
- 17 Before moving this unit, press **ON/OFF** to set the system to off, and disconnect the AC power plug from the wall outlet.
- 18 Condensation will form when the surrounding temperature changes suddenly. Disconnect the power cable from the outlet, then leave this unit alone.
- 19 When using this unit for a long time, this unit may become warm. Turn the system off, then leave this unit alone for cooling.
- 20 Install this unit near the wall outlet and where the AC power plug can be reached easily.
- 21 The batteries shall not be exposed to excessive heat such as sunshine, fire or the like.

This unit is not disconnected from the AC power source as long as it is connected to the wall outlet, even if this unit itself is turned off by **ON/OFF**. In this state, this unit is designed to consume a very small quantity of power.

### WARNING

TO REDUCE THE RISK OF FIRE OR ELECTRIC SHOCK, DO NOT EXPOSE THIS UNIT TO RAIN OR MOISTURE.

### CAUTION

Use of controls or adjustments or performance of procedures other than those specified herein may result in hazardous radiation exposure.

### CAUTION

Danger of explosion if battery is incorrectly replaced. Replace only with the same or equivalent type.

### Taking care of the unit

When you wipe this unit, use a clean dry cloth.

## LASER SAFETY

This unit employs a laser. Due to possible eye injury, only a qualified service person should remove the cover or attempt to service this device.

## DANGER

This unit emits visible laser radiation when open. Avoid direct eye exposure to beam. When this unit is plugged into the wall outlet, do not place your eyes close to the opening of the disc tray and other openings to look into inside.

The laser component in this product is capable of emitting radiation exceeding the limit for Class 1.

## LASER

Type	Semiconductor laser GaAS/GaAlAs
Wave length	780 nm
Output Power	10 mW
Beam divergence	60 degrees

● The name plate is located on the bottom of the unit.

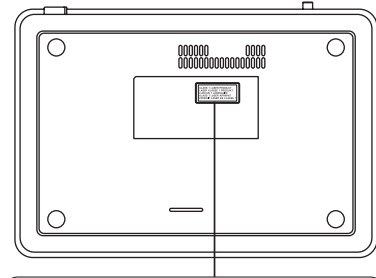

# CONTENTS

## PREPARATION

<b>PREPARATIONS BEFORE USING THIS UNIT</b> .....	<b>2</b>
Turning on/off the system.....	4
Adjusting the clock .....	4

## OPERATION

<b>USING USEFUL FUNCTIONS</b> .....	<b>5</b>
Using the alarm functions.....	5
Setting sleeping mode.....	8
Setting Dimmer mode.....	8
Switching DSP mode.....	8
<b>BASIC OPERATION</b> .....	<b>9</b>
<b>LISTENING TO MUSIC</b> .....	<b>10</b>
Listening to your iPod™ .....	10
Listening to a CD.....	12
Listening to a USB device.....	13
<b>LISTENING TO FM RADIO STATIONS</b> .....	<b>14</b>
Connecting antennas .....	14
Tuning radio stations .....	14
Presetting radio stations.....	14
Selecting preset radio stations (Preset tuning).....	15

## ADDITIONAL INFORMATION

<b>TROUBLESHOOTING</b> .....	<b>16</b>
General.....	16
iPod™ .....	17
Disc playback .....	17
USB playback.....	18
Radio reception.....	18
Remote control .....	18
<b>NOTES ON DISCS AND USB DEVICES</b> .....	<b>19</b>
Disc information .....	19
Handling a disc .....	19
About MP3 or WMA files .....	19
<b>GLOSSARY</b> .....	<b>20</b>
<b>SPECIFICATIONS</b> .....	<b>20</b>

### ■ About this manual

- In this manual, operations that can be performed with either this unit or its remote control are explained using the unit.
- The symbol “E” with page number(s) indicates the corresponding reference page(s).
- Notes contain important information about safety and operating instructions. T indicates a tip for your operation.
- This manual is printed prior to production. Design and specifications are subject to change in part as a result of improvements, etc. In case of differences between the manual and the product, the product has priority.

### ■ Supplied accessories

This product includes the following accessories. Make sure you have all of the following parts.

Remote control

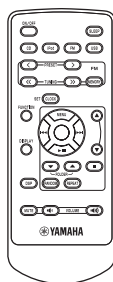

Indoor FM antenna  
(1.4 m (55-1/8"))

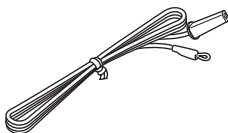

Owner's manual



# PREPARATIONS BEFORE USING THIS UNIT

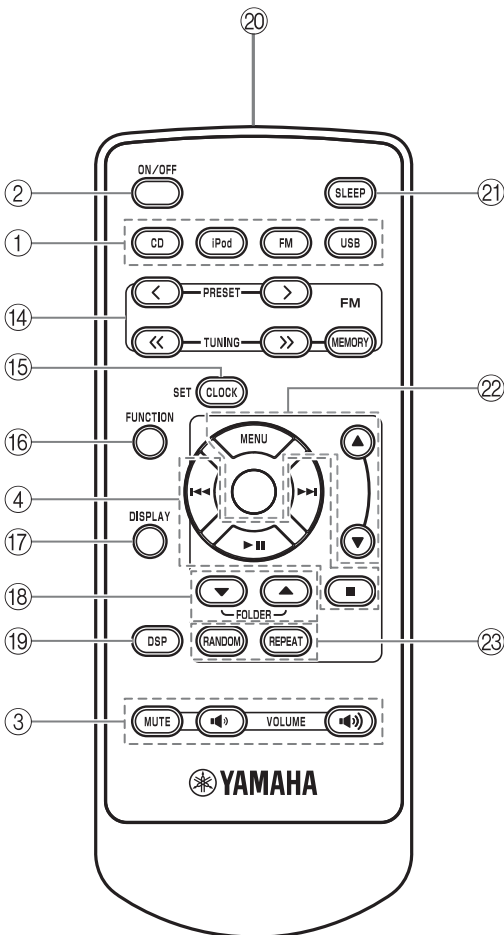
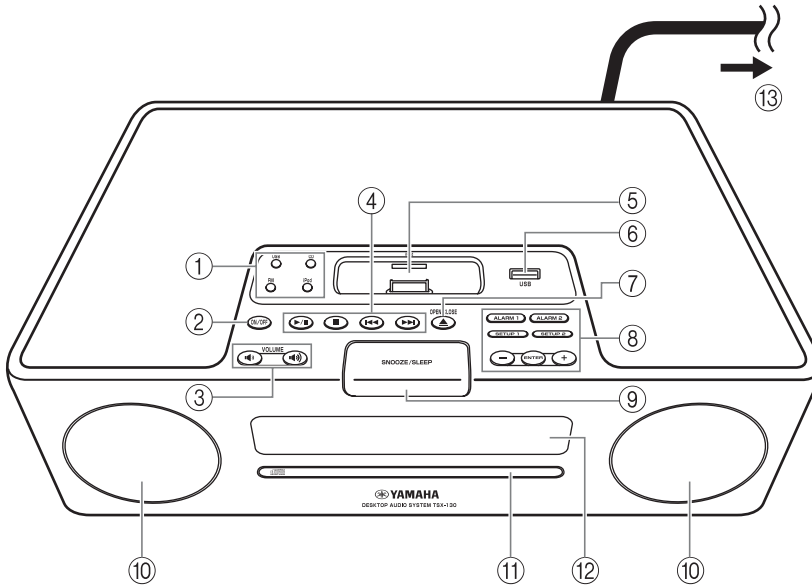

- ① Source buttons: USB, CD, FM, iPod (☞ P. 9)
- ② ON/OFF: System on/off (☞ P. 4)
- ③ VOLUME: Volume control buttons (☞ P. 9)
- ④ Audio control buttons (☞ P. 9)
- ⑤ iPod dock (☞ P. 10)
- ⑥ USB port (☞ P. 13)
- ⑦ OPEN/CLOSE ▲: Disc tray open/close (☞ P. 12)
- ⑧ Alarm control buttons (☞ P. 5)
- ⑨ SNOOZE/SLEEP (☞ P. 7, 8)
- ⑩ Speakers
- ⑪ Disc tray (☞ P. 12)
- ⑫ Front panel display (☞ P. 4)
- ⑬ To the wall outlet
- ⑭ FM control buttons (☞ P. 14)
- ⑮ CLOCK SET (☞ P. 4)
- ⑯ FUNCTION
- ⑰ DISPLAY (☞ P. 11, 12, 13)
- ⑱ FOLDER ▲/▼ (☞ P. 9)
- ⑲ DSP: DSP mode switching (☞ P. 8)
- ⑳ Infrared signal transmitter (☞ P. 3)
- ㉑ SLEEP: Sleep time setting (☞ P. 8)
- ㉒ MENU ▲/▼/Center buttons\* (☞ P. 10)
- ㉓ RANDOM/REPEAT: Changing the playback mode for iPod/CD/USB (☞ P. 10, 12)

\* The round shaped button on the center is called **Center** in this manual.

■ **Before using the remote control**

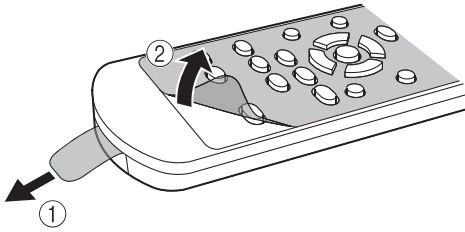

- ① Remove the battery insulation sheet before using the remote control.
- ② Remove the transparent sheet before using the remote control.

■ **Using the remote control**

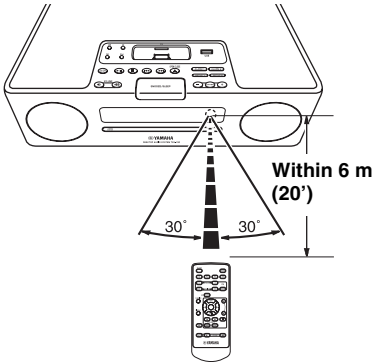

**Use the remote control within 6 m (20') of this unit and point it toward the remote control sensor.**

**Notes**

- Do not spill liquid on the remote control.
- Do not drop the remote control.
- Do not leave the remote control in the following places:
  - hot or humid places such as a bathroom or near a heater
  - extremely cold places
  - dusty places

■ **Replacing the battery in the remote control**

Change the battery when the operation range of the remote control decreases.

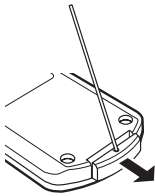

**Use a straight pin to remove the cover.**

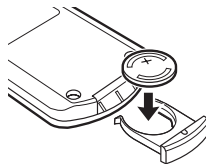

**Replace the battery with a new CR2025 battery.**

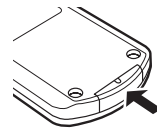

**Close the cover.**

**Notes**

- Insert the battery according to the polarity markings (+ and –).
- If the batteries run out, immediately remove them from the remote control to prevent an explosion or acid leak.
- If a battery starts leaking, dispose of it immediately. Be careful not to let the leaking battery acid touch your skin or clothing.
- Before inserting new batteries, wipe the compartment clean.
- Dispose of batteries according to your regional regulations.

## Turning on/off the system

**1 Connect the power cable to the wall outlet.**

**2 Press ON/OFF to turn on the system.**

When the system is on: "Hello" appears, then clock and other information are displayed.

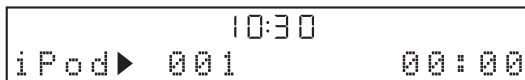

Example: iPod playback mode display

When the system is off: "Good-bye" appears, then only date and time are displayed.



- This unit has an auto off function, which will automatically switch the system to off if the system is left turned on for 1 hour without playback or any other operation being performed. This function is not available when the source is set to FM.
- Press and hold **ON/OFF** on the top of the unit for more than 3 seconds to set the system to standby mode. All the information on the front panel display is not displayed in standby mode. This can reduce the power consumption. To cancel standby mode, press **ON/OFF**.
- Even in system off/standby mode, the alarm function is available.
- The memory back-up circuit prevents stored data such as the time setting from being lost even in system off/standby mode.

## Adjusting the clock

The clock is not set at the factory.

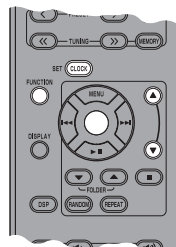

**1 Press CLOCK SET.**



**2 Select each setting with MENU ▲/▼ and confirm with Center.**

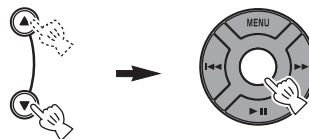

You can set YEAR → MONTH → DAY → TIME.

### Notes

- This operation can be performed only with the remote control.
- Time appears in 12-hour notation (AM/PM), depending on the model. For example, "4:00PM".
- You can switch 12-hour/24-hour notation by pressing **FUNCTION** → **MENU ▲/▼** → **Center** to select **TIME FORMAT**, then pressing **MENU ▲/▼** → **Center** to select 12H/24H.
- The time settings are lost after one week when the power cable is disconnected from the wall outlet.

# USING USEFUL FUNCTIONS

## Using the alarm functions

The unit has the dual alarm function. Each alarm time always appears on the right/left sides of the clock on the front panel display. When the alarm is set to on, the alarm indicator and time light up.

You can set the different music to the alarm from what you listen to during the setting.

### Note

This operation can be performed only with the buttons on the top of the unit.



## ■ Setting the alarm time and sound

### Note

To cancel the alarm function setting during the operations, press **SETUP1/SETUP2**. The alarm is not set.

## 1 Start setting ALARM1/ALARM2.

When you want to set the alarm to **ALARM1**, set on **SETUP1**, and **SETUP2** is for **ALARM2**.

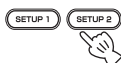

## 2 Set the alarm time.

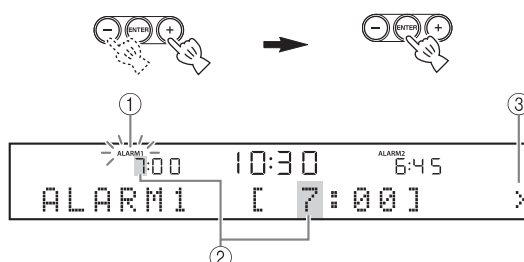

- ① While setting the alarm function, the alarm indicator blinks.
- ② The item you are setting also blinks.
- ③ The > mark on the right side means that you have other menu items on the following screens. You can go to the next menu item setting by pressing **ENTER**.

## 3 Select and set TYPE → BEEP → SOURCE → VOLUME.



- ① After setting the alarm time, select the alarm type from BEEP/BEEP+MUSIC/MUSIC.
  - BEEP: beep sound only
  - BEEP+MUSIC: beep sound and music selected in an input source, iPod/FM/CD/USB
  - MUSIC: music only

If you set TYPE to BEEP+MUSIC, you can play back the desired music in an input source, iPod/FM/CD/USB and beep sound together at the time you set. The music volume gradually increases to wake you up comfortably, and then the beep sound plays back at the time you set.





- ② Select the beep sound.  
5 kinds of beep sounds are stored on the unit.  
The BEEP screen is skipped automatically if you select MUSIC/BEEP+MUSIC in step ①.



You can preview the currently displayed beep sound by pressing **SNOOZE/SLEEP** when you select the beep sound. To stop the beep sound, press **SNOOZE/SLEEP** again.



- ③ Select the music source from iPod/FM/CD/USB or LAST SET.



The SOURCE screen is skipped automatically if you select BEEP in step ①.

**iPod**

You can select **PLAYLIST** or **RESUME PLAY**.

The music starts from the beginning of the playlist. Before this operation, make a playlist on your iPod (P. 7).

**Select and set PLAYLIST.**



**Select and set the desired playlist.**



Select and set **RESUME PLAY** when you want to resume the music, which you listen to last time, as the alarm sound.



**CD**

Audio CD: Set a track number.

MP3/WMA CD: Set a folder number. Music starts from the beginning of the selected folder (P. 19).

**USB (MP3/WMA files)**

Set a folder number. Music starts from the beginning of the selected folder (P. 19).

**FM**

Set preset number/frequency.

**LAST SET**

Keep the setting you set last time.

**Note**

If the SOURCE is not set completely or the music device is not set, the unit plays back the beep sound instead. For example, if the unit cannot read your iPod, the beep sound plays back.

- ④ Set the alarm volume.

The volume is set with **ENTER** in step ④, then the alarm setting is complete. The alarm is set to on automatically.



**Switching on/off the alarm**

You can switch on/off the alarm with **ALARM1/ALARM2**, but the alarm settings are not deleted with this operation.

**Switch on/off the alarm function.**



When the alarm is on, the alarm indicator and time light up.

### ■ Using the snooze function

When the beep sound, music, or both are played back, you can set the snooze function.

#### Set the snooze function.

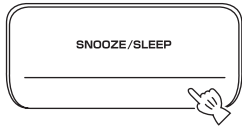

The function differs depending on the alarm type you set in TYPE (P. 5).

**BEEP:** The beep sound stops by pressing **SNOOZE/SLEEP**, and resumes after 5 minutes.

**MUSIC:** The music stops by pressing **SNOOZE/SLEEP**, and resumes after 5 minutes.

**BEEP+MUSIC:** With one click of **SNOOZE/SLEEP**, you can stop the beep sound and keep playing back the music. The beep sound resumes after 5 minutes.



You can also set the snooze function by pressing **SLEEP** on the remote control instead of **SNOOZE/SLEEP** on the unit.

### ■ Stopping the alarm sound

You can stop the alarm sound in the 3 ways as follows. When you stop alarm sound, the system is set to off.

#### Press ALARM1/ALARM2.



#### Press ON/OFF.



#### Press and hold SNOOZE/SLEEP for 2 seconds.

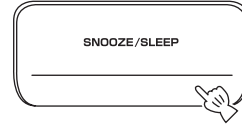

- If you do not stop the alarm, the alarm stops after 60 minutes automatically.
- When you stop the alarm, the alarm indicator disappears. To activate the alarm function again, press **ALARM1/ALARM2** to set the alarm to on.
- When you stop the alarm, the time setting, etc., is saved for convenient use next time.

#### Note

Any operations other than setting the snooze function, stopping the alarm sound, or adjusting the volume control are not available while playing back the alarm sound.

### ■ About Playlist

You can collect your favorite songs in the library on your iPod and make a list. This is a playlist. If you select a playlist for playback, the songs in the playlist will be played back. Even if you delete a song in a playlist, it is not deleted from the library.



For more details on playlists, refer to the instruction manual of your iPod.

## Setting sleeping mode

You can set the time to turn off the system automatically.

### Select the sleep time.

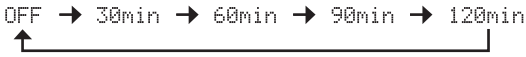
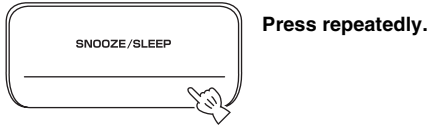

When the sleep function is on, the SLEEP indicator lights up.



You can also operate this function with **SLEEP** on the remote control.

## Setting Dimmer mode

You can change the brightness of the front panel. If you set DIMMER to AUTO, the dimmer level is adjusted automatically, depending on the brightness of the room. If your room is dark, the front panel becomes darker.

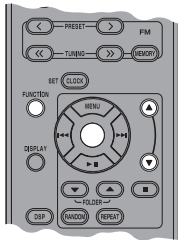

The default setting is AUTO.

### 1 Select DIMMER from the FUNCTION menu.

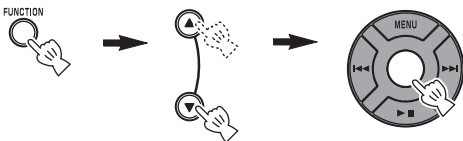

After you select DIMMER with **Center**, < appears on the left side of the front panel display. You can go back to the FUNCTION menu by pressing **MENU** on the remote control.

### 2 Select the desired dimmer level.

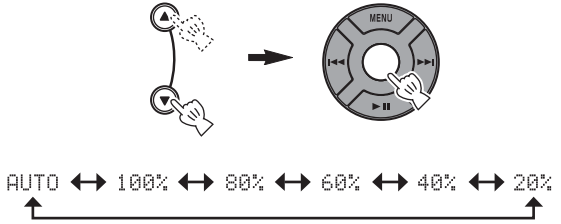

## Switching DSP mode

You can switch the sound mode according to the environment or your preference.

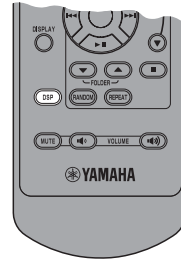

### Switch DSP mode.



Press repeatedly.

Each time you press **DSP** the setting switches as follows:

**NORMAL:** For normal sound



**MILD:** For natural and mild sound



**HEAVY:** For more powerful sound (default setting)



**LIVE:** For wide realistic sound



**Back to NORMAL**

# BASIC OPERATION



:Press one of the Source buttons to select the desired source.\*1\*2

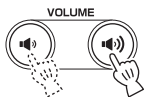
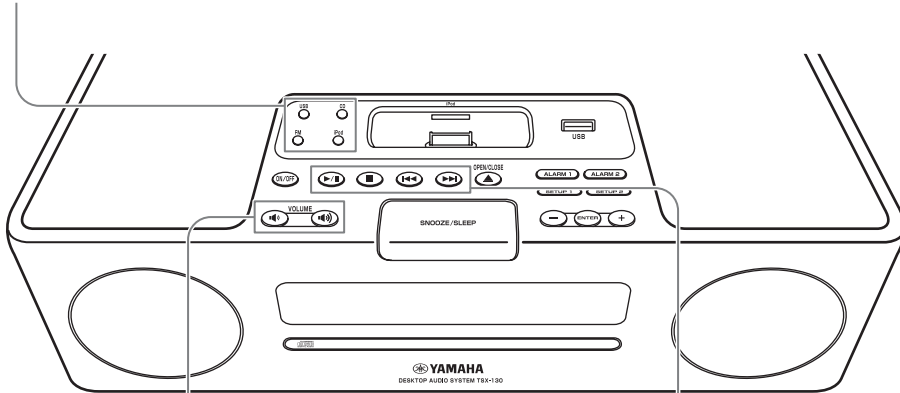

:Press to control the volume.



:Press to play/pause.\*2



:Press to stop playback.\*2



: Press to skip backward/forward.

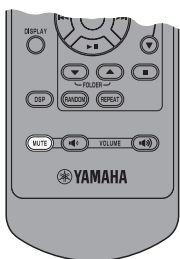

:Press to turn off the sound. Press again to resume the volume.

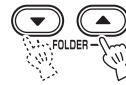
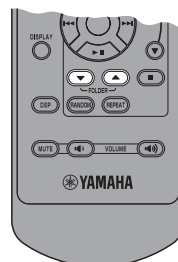

:Press to choose a folder.\*3

\*1 Even when the system is off, you can start playback of the desired source by pressing one of the Source buttons, without pressing ON/OFF.

\*2 Playback is resumed from it was last stopped.

(Except for CD/USB which are played back from the beginning of the track you listened to last time.)

Only for CD/USB:

If you press ■ while the music is stopped, the resume information is cleared and the music starts from the beginning of the first track/file next time.

\*3 Only for MP3/WMA of CD and USB

# LISTENING TO MUSIC

## Listening to your iPod™

### Notes

- The unit is compatible with iPod touch, iPod (Click Wheel including iPod classic), iPod nano and iPod mini.
- You can remove your iPod whenever you want.
- Some features may not be available depending on the model or the software version of your iPod.

### ■ Playing back normally

#### 1 Set your iPod into the iPod dock.

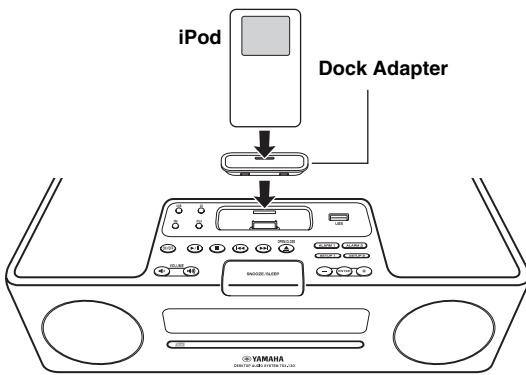

### Notes

- A compatible Dock Adapter (not supplied) is required to attach to the unit.
- The iPod may not be set in the iPod dock securely if it is in its protective case.

#### 2 Select iPod.

Playback starts.



For operations of your iPod, refer to the instruction manual of your iPod.

### ■ Selecting music on iPod with the remote control

You can also operate with your iPod only when LIST DISP is set to iPod (P. 11).

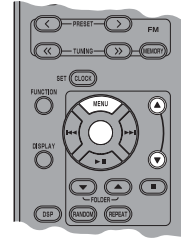

**MENU:** Go back to the previous menu.

**Center:** Confirm.

**▲/▼:** Select menu or items.

### ■ Using shuffle/repeat mode

After the above steps 1 and 2, you can enjoy shuffle and repeat mode.

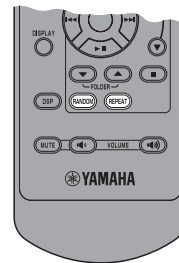

#### Press RANDOM to switch shuffle mode for iPod.



Press repeatedly.

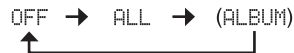

### Note

You cannot set ALBUM when you use an iPod touch.

#### Switch repeat mode.



Press repeatedly.

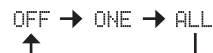

■ Switching the playback information display



Switch the display in iPod playback mode.



Press repeatedly.

You can change the information display as follows.

**Song number and elapsed time (default setting)**



**Song number and remaining time**



**Song name**



**Artist name**



**Album name**



**Back to the default setting**

**Notes**

- This function is available for iPod touch, iPod classic, iPod 5<sup>th</sup> generation or later, and iPod nano. However, even with these models, this function may not be available depending on the software version of your iPod.
- If you intend to disconnect the power cable of the unit for a long time, remove the iPod from the unit.

■ Switching the playback list display

LIST DISP allows you to select iPod or the front panel display of the unit to display the list.



Example: When LIST DISP is set to F.PANEL

If you set LIST DISP to iPod, you can also control playback operations and display the menu list on the iPod.

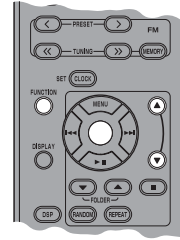

The default setting is iPod.

**Note**

When LIST DISP is set to F.PANEL, playback operation and menu list displaying are available only on the unit. These operations are not available with your iPod.

**1 Select LIST DISP from the FUNCTION menu.**

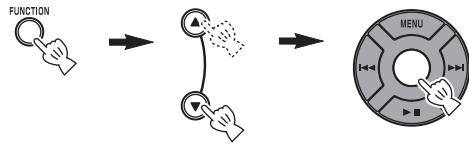

**2 Select iPod/F.PANEL.**

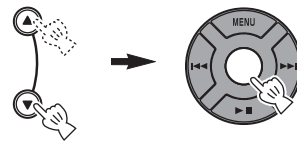

## Listening to a CD

### ■ Playing back normally

#### 1 Open the disc tray and insert your disc.

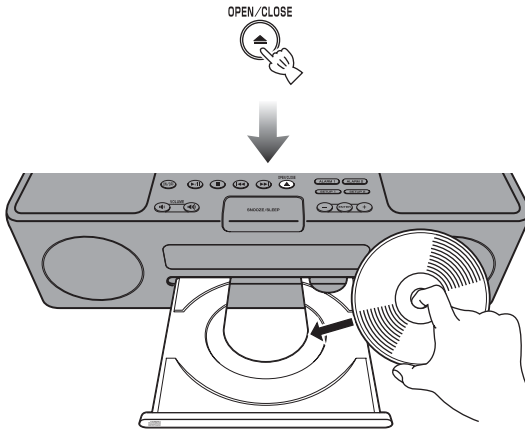

#### 2 Close the disc tray.



#### 3 Select CD.

Playback starts.



### ■ Playing back in random sequence/ repeatedly

After the above steps 1 to 3, you can enjoy random and repeat mode.

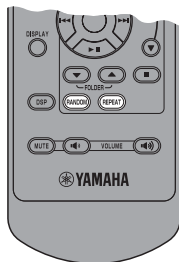

#### Switch random mode.



Press repeatedly.



#### Switch repeat mode.



Press repeatedly.

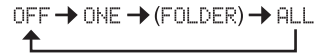

If the selected music source contains folders, you can also select FOLDER.

### ■ Switching the playback information display

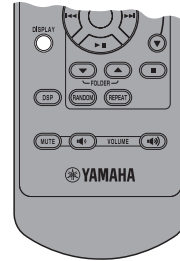

#### Switch the display in CD playback mode.



Press repeatedly.

You can change the information display as follows.

**Elapsed time of the current track (default setting)**

↓

**Remaining time of the current track\*1**

↓

**Total time of the disc\*1**

↓

**Remaining time of the disc\*1**

↓

**Track name\*2**

↓

**Artist name\*2**

↓

**Album name\*2**

↓

**File name\*3**

↓

**Back to the default setting**

\*1 Only for Audio CDs

\*2 Only when the selected track has information

\*3 Only for MP3/WMA CDs

## Listening to a USB device

### Note

You can remove your USB device whenever you want.

### ■ Playing back normally

## 1 Set your USB device into the USB port.

This unit supports USB mass storage class devices (e.g., flash memories or portable audio players) using FAT16 or FAT32 format.

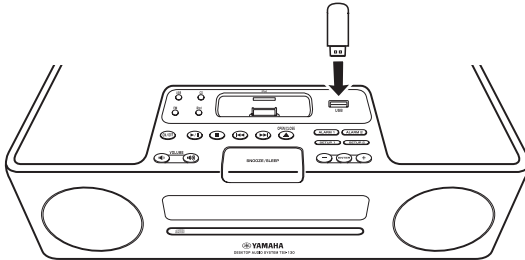

### Notes

- Some devices may not work properly even if they meet the requirements.
- Do not connect devices other than USB mass storage class devices (such as USB chargers or USB hubs), PCs, card readers, an external HDD, etc.
- Yamaha will not be held responsible for any damage to or data loss on the USB device occurring while the device is connected to this unit.
- Playability of and power supply to all kind of USB devices are not guaranteed.

## 2 Select USB.

Playback starts.



### Note

The reading time may exceed 30 seconds, depending on the number of files/folders.

### ■ Playing back in random sequence/repeatedly

After the above steps 1 and 2, you can enjoy random and repeat mode.

Set in the same way as for CDs (P. 12).

### ■ Switching the playback information display

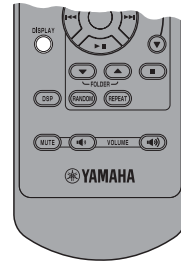

## Switch the display in USB playback mode.



Press repeatedly.

You can change the information display as follows.

### Elapsed time of the current track (default setting)



### Track name\*



### Artist name\*



### Album name\*



### File name



### Back to the default setting

\* Only when the selected file has information



On MP3/WMA files, refer to "NOTES ON DISCS AND USB DEVICES" (P. 19).



# LISTENING TO FM RADIO STATIONS

## Connecting antennas

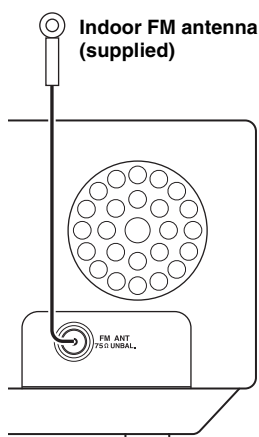

### Notes

- The antenna should be stretched out.
- If radio reception is poor, change the height, direction, or placement of the antenna.
- If you use an outdoor antenna instead of the supplied FM antenna, reception will be better.

## Tuning radio stations

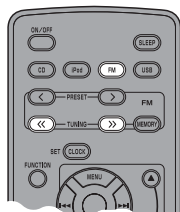

### 1 Turn on FM.



### 2 Start automatic tuning.



Press and hold.



If the signal received from the station you want to select is weak, you can also tune into radio stations manually by pressing **TUNING** <</> repeatedly.

### Note

If you tune to a station manually, the sound is monaural.

## Presetting radio stations

You can store your favorite FM stations with the preset function.

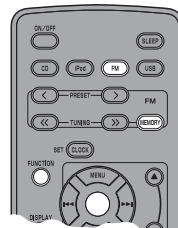

### Auto preset

#### 1 Press and hold MEMORY for more than 2 seconds in FM mode.



#### 2 Start the auto preset.

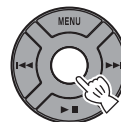

### Manual preset

#### 1 Tune into a favorite radio station.

#### 2 Press MEMORY.



**3 Select the preset number you want to store to.**



**Note**

To cancel the manual preset, press **MEMORY** again.

**4 Complete the manual preset.**



- You can preset up to 30 FM stations.
- You can delete a preset station by pressing **FUNCTION** → **MENU** ▲/▼ → **Center** to select PRESET DELETE.

**Note**

When you perform the auto preset, all stored stations are cleared and the new stations are stored.

**Selecting preset radio stations  
(Preset tuning)**

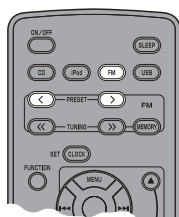

**Select the preset radio station in FM mode.**

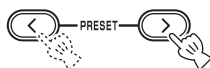

You can also use **◀◀/▶▶** on the top of the unit.

# TROUBLESHOOTING

In case of a problem with the unit, check the following list first. If you cannot solve your problem with the suggested solutions or if your problem is not listed below, turn off and unplug the unit, and consult the nearest authorized Yamaha dealer or service center.

## General

Problem	Cause	Solution
<b>The system turns on but immediately shuts off.</b>	The power cable may be connected improperly.	Make sure the power cable is plugged into the wall outlet firmly.
	The unit may have received a strong electrical shock such as lightning or excessive static electricity.	Set the system to off, and disconnect the power cable. Wait about 30 seconds, reconnect the power cable, and turn on the system.
<b>The speakers make no sound.</b>	The volume may be set to the minimum level.	Adjust the volume level (P. 9).
	The mute function may be on.	Cancel the mute function (P. 9).
	The source may be incorrect.	Select the correct source (P. 9).
	The disc loaded into the unit may not be compatible.	Use a disc supported by the unit (P. 19).
<b>Sound suddenly turns off.</b>	The sleep timer (P. 8) may be set.	Turn on the system and play the source again.
<b>The unit does not operate properly.</b>	The unit may have received a strong electrical shock such as lightning or excessive static electricity, or power supply may have dropped.	Set the system to off, and disconnect the power cable. Wait about 30 seconds, reconnect the power cable, and turn on the system.
<b>A digital or high-frequency equipment produces noises.</b>	The unit may be placed too close to the digital or high-frequency equipment.	Place the unit farther away from the equipment.
<b>The clock setting has been cleared.</b>	The unit is left more than one week after you disconnect the power cable from the wall outlet.	Plug the power cable into the wall outlet firmly, and set the clock again (P. 4).

## iPod™

Problem	Cause	Solution
<b>“iPod Connect Error” appears on the front panel display.</b>	There is a problem with communication between the unit and your iPod.	Turn off the system and reconnect your iPod to the unit.
<b>The iPod does not charge up.</b>	The iPod is set in the iPod dock improperly.	Remove the iPod from the unit, then set it in the iPod dock again.
<b>“iPod Not Connected” appears on the front panel display after you set the iPod.</b>		
<b>The iPod makes no sound.</b>		
<b>The iPod sounds, but you cannot operate it with the unit or the remote control.</b>		
<b>You cannot operate from the iPod.</b>	LIST DISP is set to F.PANEL.	Set LIST DISP to iPod from the FUNCTION menu (P. 11).
<b>The playback information is not displayed on the front panel display.</b>	The iPod you set is not compatible with the playback information display.	Only iPod touch, iPod classic, iPod 5 <sup>th</sup> generation or later, and iPod nano are compatible with the function.
<b>“Unknown iPod” appears on the front panel display after you set the iPod.</b>	The iPod being used is not supported by the unit.	Only iPod touch, iPod (Click Wheel, including iPod classic), iPod nano and iPod mini are supported.

## Disc playback

Problem	Cause	Solution
<b>Some button operations do not work.</b>	The disc loaded into the unit may not be compatible.	Remove the disc and then check whether the unit supports the disc or not (P. 19).
<b>Playback does not start immediately after pressing ►/II on the unit or ► II on the remote control.</b>	The disc may be dirty.	Wipe the disc clean.
	The disc loaded into the unit may not be compatible.	Use a disc supported by the unit (P. 19).
	If the unit was moved from a cold to warm place, condensation may have formed on the disc reading lens.	Wait for an hour or two until the unit adjusts to the room temperature, and try again.
<b>“No Disc” appears in the display even though a disc is in the disc tray.</b>	The disc loaded into the unit may not be compatible.	Use a disc supported by the unit (P. 19).
	The disc may be dirty.	Remove the disc and then wipe the disc clean.
	Disc is loaded upside-down.	Remove the disc and then load the disc with the labeled side facing up.

## USB playback

Problem	Cause	Solution
MP3/WMA file in the USB device does not play.	The USB device is not recognized.	Set the system to off, and turn it on again (P. 4).
		Disconnect the device while the system is off. Then connect the device again and turn on the system (P. 4).
	Connect an AC adapter if supplied with the device.	
	If the solutions above do not resolve the problem, the USB device is not playable on the unit.	Try another USB device.
“USB Over Current” appears on the front panel display.	An incompatible USB device is connected to the unit.	Turn off the system and reconnect the USB device to the unit. If the message appears again, the USB device is not compatible with the unit.

## Radio reception

Problem	Cause	Solution
The preset selecting function does not work.	The preset (memory) may have been erased.	Preset radio stations again (P. 14).
Too much noise during stereo broadcast.	The FM antenna may be connected improperly.	Make sure the FM antenna is connected properly (P. 14).
	The radio station you selected may be far from your area, or the radio wave reception is weak in your area.	Try manual tuning to improve the signal quality (P. 14) or use a multi-channel outdoor antenna.
Even with an outdoor antenna, radio wave reception is weak. (Sound is distorted.)	Multipath reflection or other radio interferences may have occurred.	Change the height, direction, or placement of the antenna.

## Remote control

Problem	Cause	Solution
The remote control does not work properly.	The remote control may be operated outside its operation range.	For information on the remote control operation range, refer to “Using the remote control” (P. 3).
	The remote control sensor on the unit may be exposed to direct sunlight or lighting (inverted fluorescent lamps).	Change the lighting or orientation of the unit.
	The battery may be worn out.	Replace the battery with a new one (P. 3).
	There are obstacles between the sensor of the unit and the remote control.	Remove the obstacles.

# NOTES ON DISCS AND USB DEVICES

## Disc information

This unit is designed for use with audio CD, CD-R\*, and CD-RW\*. Also, this unit can play back 8 cm (3 inch) compact discs.

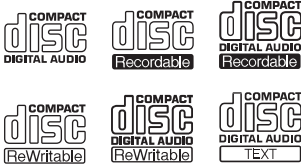

\* ISO 9660



This unit can play back discs bearing any of the logo marks above. A disc logo mark is printed on the disc and the disc jacket.

### Notes

- Do not load any other type of disc into this unit. Doing so may damage this unit.
- CD-R/RW cannot be played back unless finalized.
- Some discs cannot be played back depending on the disc characteristics or recording conditions.
- Do not use any non-standard shaped discs such as a heart-shaped disc.
- Do not use discs with many scratches on their surface.

## Handling a disc

- Do not touch the surface of the disc. Hold a disc by its edge (and the center hole).
- Do not leave a disc in the disc tray when not playing.
- Do not use a pencil or pointed marker to write on the disc.
- Do not put a tape, seal, glue, etc., on a disc.
- Do not use a protective cover to prevent scratches.
- Do not use a disc that has a printable surface using a commercially available label printer.
- Do not insert more than one disc into the disc slot at one time. This can cause damage to both this unit and the discs.
- When you listen to an 8 cm disc, insert the disc without using an 8-cm adapter.
- Do not insert any foreign objects into the disc slot.
- Do not insert a cracked, warped, or glued disc.

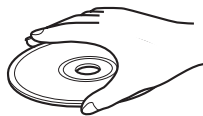

- Do not expose a disc to direct sunlight, high temperature, high humidity, or a lot of dust.

Caution

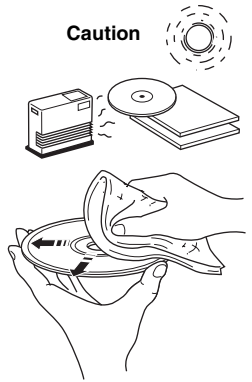

- If a disc becomes dirty, wipe it with a clean, dry cloth from the center out to the edge. Do not use record cleaner or paint thinner.
- To avoid malfunction, do not use a commercially available lens cleaner.

## About MP3 or WMA files

You can play back MP3 or WMA files recorded on your CD-R, CD-RW, or USB device. Folders are regarded as albums and files are regarded as tracks. Folder hierarchy is disregarded.

### Notes

- The unit can play back:
  - MP3 files (fs 8-48 kHz, 8-320 kbps and variable bit encoded MP3 files (CBR and VBR))
  - WMA files (fs 22.5-48 kHz, 16-320 kbps and variable bit encoded WMA files (CBR and VBR))
- The maximum numbers of files/folders that can be displayed on the unit are as follows.
  - The maximum file number:
    - 511 (For data discs)
    - 9,959 (For USB devices)
  - The maximum folder number:
    - 255 (For data discs/USB devices)
  - The maximum file number in a folder:
    - 511 (For data discs)
    - 255 (For USB devices)
- If the USB device is partitioned, only the first partition is displayed.
- Some files may not work properly depending on the USB device specification.
- Copyright-protected files cannot be played back.
- Folder numbers are allocated automatically.

# GLOSSARY

## ■ MP3 (MPEG Audio Layer-3)

One of the audio compression methods used by MPEG. It employs an irreversible compression method, which achieves a high compression rate by thinning out the data of hardly audible part to human ears. It is said to be capable of compressing the data quantity by about 1/11 (128 kbps) while maintaining a similar audio quality to a music CD.

## ■ WMA (Windows Media Audio)

An audio compression method developed by Microsoft Corporation. It employs an irreversible compression method, which achieves a high compression rate by thinning out the data of hardly audible part to human ears. It is said to be capable of compressing the data quantity by about 1/22 (64 kbps) while maintaining a similar audio quality to a music CD.

## ■ PCM (Pulse Code Modulation)

A signal that is changed to digital format without compression. A CD is recorded with 16-bit sound at 44.1 kHz.

## ■ Track

A CD can be divided into a number of segments (tracks). Each division is called a track number.

# SPECIFICATIONS

## ■ PLAYER SECTION

### iPod

- Supported iPod..... iPod touch, iPod (Click Wheel including iPod classic), iPod nano, iPod mini

### CD

- Media..... CD, CD-R/RW
- Audio format..... Audio CD, MP3, WMA

### USB

- Audio format..... MP3, WMA

## ■ AMPLIFIER SECTION

- Minimum RMS output power per channel..... 15 W + 15 W  
(6  $\Omega$  1 kHz, 10% THD)
- Driver unit..... 8 cm (3") full-range driver  $\times$  2

## ■ TUNER SECTION

- Tuning range
  - U.S.A. model..... 87.50 to 107.90 MHz
  - Other models..... 87.50 to 108.00 MHz

## ■ GENERAL

- Power Supply
  - U.S.A. model..... AC 120 V, 60 Hz
  - Other models..... AC 110 to 120/220 to 240 V, 50/60 Hz
- Power consumption..... 20 W
- Standby Power consumption..... 1.0 W or less
- Dimensions (W  $\times$  H  $\times$  D)..... 350  $\times$  120  $\times$  240 mm  
(13 3/4  $\times$  4 3/4  $\times$  9 7/16 in)
- Weight..... 4.0 kg (8 lbs 13 oz)

Specifications are subject to change without notice.

## iPod™

“iPod” is a trademark of Apple, Inc., registered in the U.S. and other countries.

“Made for iPod” means that an electronic accessory has been designed to connect specifically to iPod and has been certified by the developer to meet Apple performance standards.

Apple is not responsible for the operation of this device or its compliance with safety and regulatory standards.

## Precaución: lea las indicaciones siguientes antes de utilizar este aparato.

- 1 Para asegurar el mejor rendimiento de este aparato, lea atentamente este manual. Y luego guárdelo en un lugar seguro para poder consultarlo en el futuro en caso de ser necesario.
- 2 Instale esta unidad en un lugar bien ventilado, fresco, seco y limpio con al menos 15 cm en la parte superior, 10 cm en las partes izquierda y derecha, y 10 cm en la parte posterior de esta unidad, alejada de la luz solar directa, fuentes de calor, vibraciones, polvo, humedad y/o frío.
- 3 Coloque este aparato lejos de otros aparatos eléctricos, motores o transformadores, para evitar así los ruidos de zumbido.
- 4 No exponga esta unidad a cambios bruscos de temperaturas, del frío al calor (o viceversa), ni la coloque en lugares muy húmedos (una habitación con deshumidificador, por ejemplo), para impedir así que se forme condensación en su interior, lo que podría causar una descarga eléctrica, un incendio, daños en la unidad y/o lesiones a las personas.
- 5 Evite instalar este aparato en un lugar donde puedan caerle encima objetos extraños o donde quede expuesto al goteo o a la salpicadura de líquidos. Encima de este aparato no ponga:
  - Otros componentes, porque pueden causar daños y/o decoloración en la superficie de este aparato.
  - Objetos con fuego (velas, por ejemplo), porque pueden causar un incendio, daños en el aparato y/o lesiones a las personas.
  - Recipientes con líquidos, porque pueden caerse y derramar el líquido, causando descargas eléctricas al usuario y/o dañando el aparato.
- 6 No tape este aparato con un periódico, mantel, cortina, etc. para no impedir el escape del calor. Si aumenta la temperatura en el interior del aparato, esto puede causar un incendio, daños en el aparato y/o lesiones a las personas.
- 7 No enchufe este aparato a una toma de corriente hasta después de haber terminado todas las conexiones.
- 8 No ponga el aparato al revés. Podría recalentarse y posiblemente causar daños.
- 9 No utilice una fuerza excesiva con los conmutadores, los controles y/o los cables.
- 10 Cuando desconecte el cable de la alimentación de la toma de corriente, sujete la clavija y tire de ella; no tire del propio cable.
- 11 No limpie este aparato con disolventes químicos porque podría estropear el acabado.
- 12 Utilice solamente la tensión especificada en este aparato. Utilizar el aparato con una tensión superior a la especificada resulta peligroso y puede producir un incendio, daños en el aparato y/o lesiones a las personas. Yamaha no se hará responsable de ningún daño debido al uso de este aparato con una tensión diferente de la especificada.
- 13 Para evitar daños provocados por rayos, mantenga el cable de alimentación y las antenas exteriores desconectadas de una toma de corriente o de la unidad durante una tormenta eléctrica.
- 14 No intente modificar ni arreglar este aparato. Póngase en contacto con el personal de servicio Yamaha cualificado cuando necesite realizar alguna reparación. La caja no deberá abrirse nunca por ninguna razón.
- 15 Cuando no piense utilizar este aparato durante mucho tiempo (es decir, cuando se ausente de casa por vacaciones, etc.) desconecte el cable de alimentación de la toma de corriente.
- 16 Asegúrese de leer la sección “SOLUCIÓN DE PROBLEMAS” antes de dar por concluido que su aparato está averiado.
- 17 Antes de mover esta unidad, pulse **ON/OFF** para apagar el sistema y, a continuación, desconecte el cable de alimentación de CA de la tomacorriente de pared.
- 18 La condensación se formará cuando cambie de repente la temperatura ambiental. Desconecte en este caso el cable de alimentación de la tomacorriente y no utilice la unidad.
- 19 Esta unidad se calentará cuando la utilice durante mucho tiempo. Desconecte en este caso el sistema y, a continuación, no utilice la unidad para permitir que ésta se enfríe.
- 20 Instale esta unidad cerca de la tomacorriente de pared, donde se pueda llegar fácilmente al cable de alimentación de CA.
- 21 Las pilas no deberán exponerse a un calor excesivo como, por ejemplo, la luz solar directa, el fuego o algo similar.

Esta unidad no se desconecta de la fuente de alimentación de CA si está conectada a una toma de corriente, aunque la propia unidad esté apagada con **ON/OFF**. A este estado se le llama modo de espera. En este estado, esta unidad ha sido diseñada para que consuma un cantidad de corriente muy pequeña.

### ADVERTENCIA

PARA REDUCIR EL RIESGO DE INCENDIO O DESCARGA ELÉCTRICA, NO EXPONGA ESTA UNIDAD A LA LLUVIA NI A LA HUMEDAD.

### PRECAUCIÓN

El uso de los controles, los ajustes o los procedimientos que no se especifican en este manual pueden causar una exposición peligrosa a la radiación.

### PRECAUCIÓN

Si la pila se reemplaza incorrectamente existe el riesgo de que se produzca una explosión. Sustitúyala por una del mismo tipo o una equivalente.

### Cuidado de la unidad

Al limpiar esta unidad, utilice un paño limpio y seco.



## SEGURIDAD CONTRA LA RADIACIÓN LÁSER

Esta unidad utiliza rayos láser. Debido a la posibilidad de que se produzcan daños en los ojos, la extracción de la cubierta de la unidad o las reparaciones solamente deberán ser realizadas por un técnico cualificado.

## PELIGRO

Esta unidad emite radiación láser visible cuando se abre. Evite la exposición directa a los rayos láser. Cuando se conecte esta unidad a una toma de corriente no acerque sus ojos a la abertura de la bandeja del disco ni a otras aberturas para mirar al interior.

El componente láser de este producto es capaz de emitir radiación que sobrepasa el límite establecido para la clase 1.

### LÁSER

Tipo	Láser semiconductor GaAS/GaAlAs
Longitud de onda	780 nm
Potencia de salida	10 mW
Divergencia del haz	60 grados

- La placa con el nombre se encuentra en la parte inferior de la unidad.

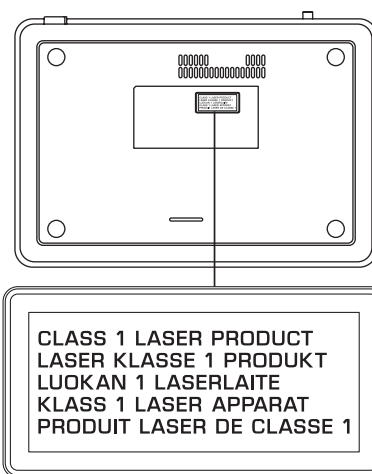

# CONTENIDO

## PREPARACIÓN

<b>PREPARACIÓN ANTES DE UTILIZAR ESTA UNIDAD</b> .....	<b>2</b>
Activación/desactivación del sistema .....	4
Ajuste del reloj .....	4

## OPERACIÓN

<b>USAR FUNCIONES ÚTILES</b> .....	<b>5</b>
Utilización de las funciones de alarma .....	5
Ajuste del modo descanso .....	8
Ajuste del modo regulador de luminosidad .....	8
Cambiar modo DSP .....	8
<b>OPERACIÓN BÁSICA</b> .....	<b>9</b>
<b>PARA ESCUCHAR MÚSICA</b> .....	<b>10</b>
Para escuchar su iPod™ .....	10
Para escuchar CD .....	12
Escuchar un dispositivo USB .....	13
<b>PARA ESCUCHAR EMISORAS DE RADIO</b>	
<b>FM</b> .....	<b>14</b>
Conexión de antenas .....	14
Sintonización de emisoras de radio .....	14
Presintonización de emisoras de radio .....	14
Selección de emisoras de radio presintonizadas (sintonización de presintonizaciones) .....	15

## INFORMACIÓN ADICIONAL

<b>SOLUCIÓN DE PROBLEMAS</b> .....	<b>16</b>
General .....	16
iPod™ .....	17
Reproducción de discos .....	17
Reproducción USB .....	18
Recepción de la radio .....	18
Mando a distancia .....	18
<b>ACERCA DE LOS DISCOS Y DISPOSITIVOS</b>	
<b>USB</b> .....	<b>19</b>
Información de discos .....	19
Manejo de un disco .....	19
Acerca de archivos MP3 o WMA .....	19
<b>GLOSARIO</b> .....	<b>20</b>
<b>ESPECIFICACIONES</b> .....	<b>20</b>

### ■ Acerca de este manual

- En este manual, las operaciones que pueden hacerse con esta unidad o su mando a distancia se explican usando este último.
- El símbolo “” con el número de página indica la página de referencia correspondiente.
- Notas con información importante de la seguridad e instrucciones de utilización. ☞ indica un consejo para su utilización.
- Este manual se imprime antes de la producción. El diseño y las especificaciones están sujetos a cambios por motivo de mejoras, etc. En caso de haber diferencias entre el manual y el producto, el producto tiene prioridad.

### ■ Accesorios incluidos

Este producto incluye los accesorios siguientes. Verifique que ha recibido todos los accesorios.

Mando a distancia



Antena de FM interior (1,4 m)

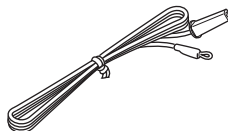

Manual de instrucciones



# PREPARACIÓN ANTES DE UTILIZAR ESTA UNIDAD

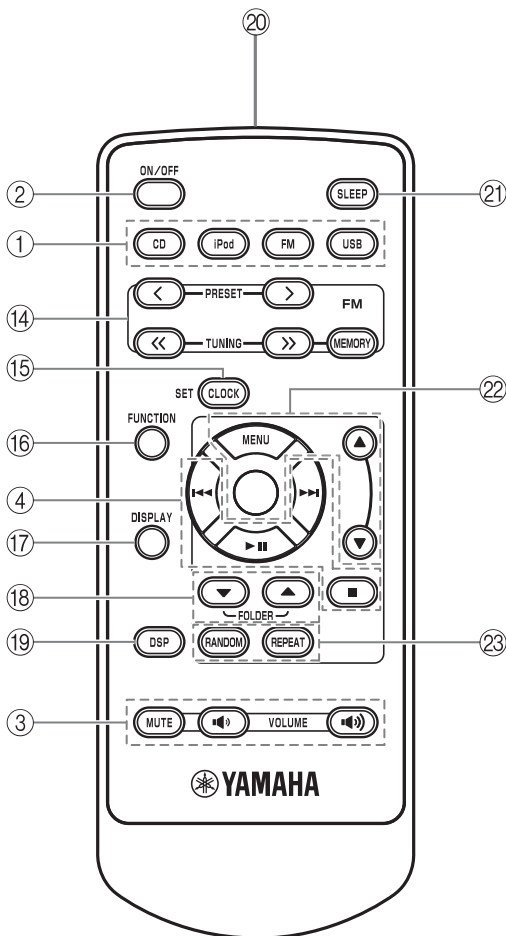
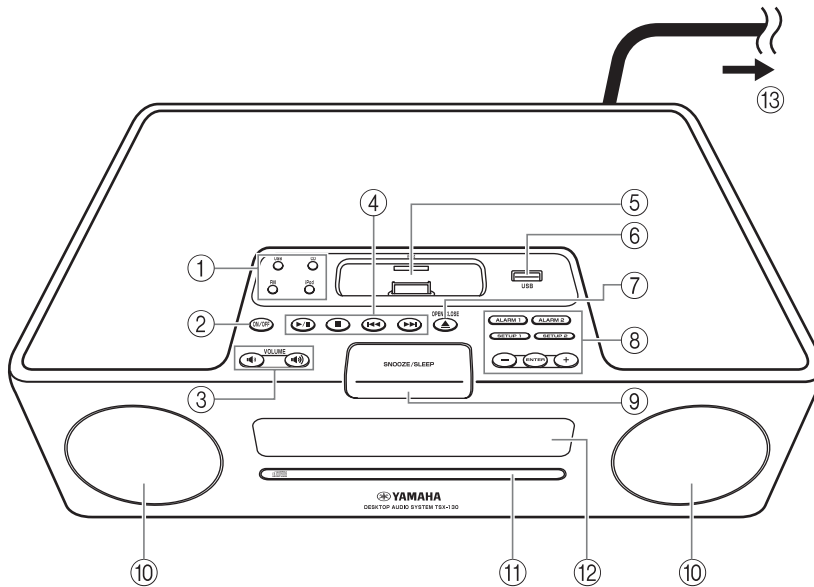

- ① Botones de origen: USB, CD, FM, iPod (ver P. 9)
- ② ON/OFF: activar/desactivar el sistema (ver P. 4)
- ③ VOLUME: Botones de control de volumen (ver P. 9)
- ④ Botones de control de audio (ver P. 9)
- ⑤ Base de iPod (ver P. 10)
- ⑥ Puerto USB (ver P. 13)
- ⑦ OPEN/CLOSE ▲: abrir/cerrar bandeja de disco (ver P. 12)
- ⑧ Botones de control de alarma (ver P. 5)
- ⑨ SNOOZE/SLEEP (ver P. 7, 8)
- ⑩ Altavoces
- ⑪ Bandeja de disco (ver P. 12)
- ⑫ Pantalla del panel delantero (ver P. 4)
- ⑬ A la toma de corriente de pared
- ⑭ Botones de control de FM (ver P. 14)
- ⑮ CLOCK SET (ver P. 4)
- ⑯ FUNCTION
- ⑰ DISPLAY (ver P. 11, 12, 13)
- ⑱ FOLDER ▲/▼ (ver P. 9)
- ⑲ DSP: DSP cambio de modo (ver P. 8)
- ⑳ Transmisor de señales infrarrojas (ver P. 3)
- ㉑ SLEEP: ajuste del tiempo de descanso (ver P. 8)
- ㉒ MENU ▲/▼/Botones Centro \* (ver P. 10)
- ㉓ RANDOM/REPEAT: cambiar modo de reproducción de iPod/CD/USB (ver P. 10, 12)

\* El botón redondo del centro se denomina **Centro** en este manual.

■ **Antes de utilizar el mando a distancia**

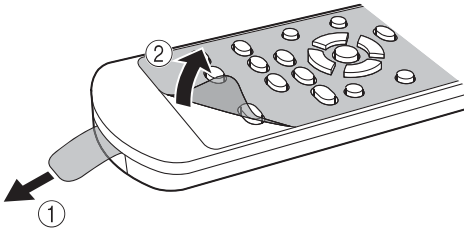

- ① Retire el aislamiento de la pila antes de utilizar el mando a distancia.
- ② Retire la hoja transparente antes de utilizar el mando a distancia.

■ **Uso del mando a distancia**

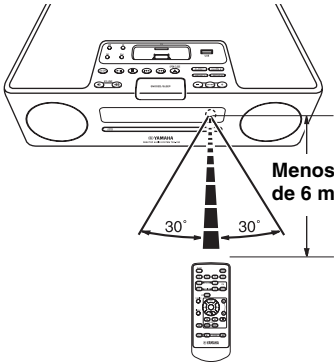

**Use el mando a distancia a menos de 6 m de esta unidad y apúntelo hacia el sensor del mando a distancia.**

**Notas**

- No derrame líquido sobre el mando a distancia.
- No deje caer el mando a distancia.
- No deje el mando a distancia en los lugares siguientes:
  - lugares cálidos o húmedos, tales como un cuarto de baño o cerca de una calefacción
  - lugares muy fríos
  - lugares polvorientos

■ **Sustitución de la pila del mando a distancia**

Cambie la pila cuando disminuya el radio de funcionamiento del control remoto.

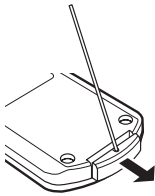

**Utilice un alfiler para quitar la cubierta.**

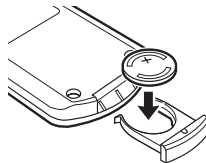

**Sustituya la pila por una pila CR2025 nueva.**

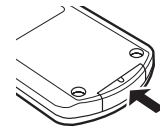

**Cierre la cubierta.**

**Notas**

- Inserte la pila siguiendo las marcas de polaridad (+ y -).
- Si se agotan las pilas, quítelas inmediatamente del mando a distancia para impedir que revienten o tengan fugas de ácido.
- Si una pila empieza a tener fugas, tírela inmediatamente siguiendo la normativa. Evite que el ácido de la pila entre en contacto con su piel o su ropa.
- Limpie el compartimento de las pilas antes de insertarlas.
- Tire las pilas siguiendo la normativa regional.

## Activación/desactivación del sistema

- 1 Conecte el cable de alimentación a la toma de corriente de pared.
- 2 Pulse ON/OFF para activar el sistema.

Al activar el sistema: aparecerá "Hello" y, a continuación, el reloj y otra información.



Ejemplo: pantalla de modo reproducción de iPod

Al desactivar el sistema: aparecerá "Good-bye" y, a continuación, únicamente la fecha y la hora.



- Esta unidad cuenta con una función de desactivación automática, que apagará el sistema automáticamente si se deja encendido durante 1 hora sin reproducir o sin realizar ninguna otra operación. Esta función no está disponible cuando la fuente está establecida en FM.
- Mantenga pulsado **ON/OFF** en la parte superior de la unidad durante más de 3 segundos para poner el sistema en modo de espera. No toda la información de la pantalla del panel delantero aparecerá en el modo de espera. Esto puede reducir el consumo energético. Para cancelar el modo de espera, pulse **ON/OFF**.
- La función de alarma también está disponible en el modo de espera e inactividad del sistema.
- El circuito de copia de seguridad de la memoria evita que los datos almacenados como el ajuste de tiempo se pierdan, incluso en el modo de espera e inactividad del sistema.

## Ajuste del reloj

El reloj no viene configurado de fábrica.

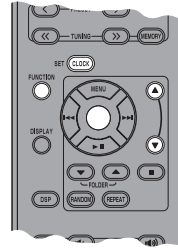

- 1 Pulse **CLOCK SET**.



- 2 Seleccione cada ajuste con **MENU ▲/▼** y confirme con **Centro**.

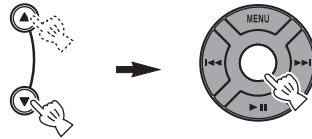

Puede establecer YEAR → MONTH → DAY → TIME.

### Notas

- Esta función solo se puede llevar a cabo con el mando a distancia.
- La hora aparece en notación de 12 horas (AM/PM), en función del modelo. Por ejemplo, "4:00PM".
- Puede cambiar la notación de 12 a 24 horas pulsando **FUNCTION** → **MENU ▲/▼** → **Centro** para seleccionar **TIME FORMAT** y, a continuación, pulsando **MENU ▲/▼** → **Centro** para seleccionar 12H/24H.
- El ajuste de hora se perderá si el cable de alimentación pasa más de una semana desconectado de la tomacorriente de pared.

# USAR FUNCIONES ÚTILES

## Utilización de las funciones de alarma

La unidad cuenta con la función de alarma dual. La hora de cada alarma aparece siempre en los lados derecho/izquierdo del reloj en la pantalla del panel frontal. Cuando la alarma está activada, el indicador de alarma y la hora se iluminan.

Durante el ajuste, puede establecer diferente música de la que escucha para la alarma.

### Nota

Sólo puede realizar esta operación con los botones situados en la parte superior de la unidad.



## ■ Ajuste del sonido y de la hora de la alarma

### Nota

Para cancelar el ajuste de función de alarma durante las operaciones, pulse **SETUP1/SETUP2**. La alarma no está configurada.

## 1 Iniciar el ajuste de ALARM1/ALARM2.

Cuando desee establecer la alarma en **ALARM1**, establezca **SETUP1**, y **SETUP2** es para **ALARM2**.

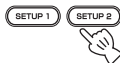

## 2 Ajuste la hora de la alarma.

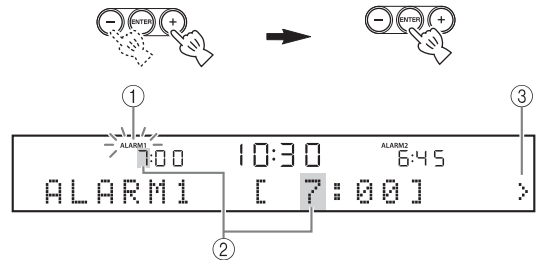

- ① Mientras se ajusta la función de alarma, el indicador de alarma parpadea.
- ② El elemento que está ajustando también parpadea.
- ③ La marca > del lado derecho significa que tiene otros elementos de menú en las siguientes pantallas. Puede dirigirse al siguiente ajuste de elemento de menú pulsando **ENTER**.

## 3 Seleccione y ajuste TYPE → BEEP → SOURCE → VOLUME.



- ① Tras ajustar la hora de la alarma, seleccione el tipo de alarma de BEEP/BEEP+MUSIC/MUSIC.
  - BEEP: sólo pitido
  - BEEP+MUSIC: pitido y música seleccionada en una fuente de entrada, iPod/FM/CD/USB
  - MUSIC: sólo música

Si ajusta TYPE en BEEP+MUSIC, puede reproducir la música que desee en una fuente de entrada, iPod/FM/CD/USB y pitido a la vez en el momento del ajuste. El volumen de la música aumenta gradualmente para despertarle sin sobresaltos y después, el pitido vuelve a sonar cuando usted está listo.



- ② Seleccione el pitido.  
En la unidad hay 5 tipos de pitido almacenados. La pantalla BEEP se salta automáticamente si selecciona MUSIC/BEEP+MUSIC en el paso ①.



Puede escuchar previamente el pitido que aparece en ese momento pulsando **SNOOZE/SLEEP** cuando selecciona el pitido. Para detener el pitido, pulse **SNOOZE/SLEEP** de nuevo.



- ③ Seleccione la fuente de música en iPod/FM/CD/USB o LAST SET.



La pantalla SOURCE se salta automáticamente si selecciona BEEP en el paso ①.

**iPod**

Puede seleccionar **PLAYLIST** o **RESUME PLAY**.

La música comienza desde el principio de la lista de reproducción. Antes de esta operación, cree una lista de reproducción en su iPod (P. 7).

**Seleccione y ajuste PLAYLIST.**



**Seleccione y ajuste la lista de reproducción que desee.**



Seleccione y ajuste **RESUME PLAY** cuando desee reanudar la música que estaba escuchando la última vez que sonó la alarma.



**CD**

Audio CD: establezca un número de pista.

MP3/WMA CD: establezca un número de carpeta. La música comienza desde el principio de la carpeta seleccionada (P. 19).

**USB (archivos MP3/WMA)**

Establecer un número de carpeta. La música comienza desde el principio de la carpeta seleccionada (P. 19).

**FM**

Establecer frecuencia/número de presintonización.

**LAST SET**

Mantener el ajuste establecido por última vez.

**Nota**

Si la SOURCE no está ajustada completamente o el dispositivo de música no está establecido, la unidad reproducirá el pitido. Por ejemplo, si la unidad no puede leer su iPod, se reproducirá el pitido.

- ④ Ajuste el volumen de la alarma.

El volumen se ajusta con **ENTER** en el paso ④, tras lo cual finalizará el ajuste de la alarma. La alarma se activa automáticamente.



**Apagado/encendido de la alarma**

Puede encender o apagar la alarma con **ALARM1/ALARM2**, pero el ajuste de la alarma no se eliminará con esta operación.

**Apagar/encender la alarma.**



Cuando la alarma está activada, el indicador de alarma y la hora se iluminan.

### ■ Utilización de la función de repetición

Cuando se reproduce el pitido, la música o ambos, puede establecer la función de repetición.

### Ajuste de la función de repetición.

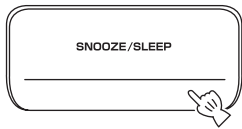

La función es diferente en función del tipo de alarma que establezca en TYPE (P. 5).

**BEEP:** el pitido deja de sonar pulsando **SNOOZE/SLEEP**, y se reanuda pasados 5 minutos.

**MUSIC:** la música deja de sonar pulsando **SNOOZE/SLEEP**, y se reanuda pasados 5 minutos.

**BEEP+MUSIC:** al hacer clic en **SNOOZE/SLEEP**, puede detener el pitido y seguir reproduciendo la música. El pitido se reanuda pasados 5 minutos.



También puede ajustar la función posponer, pulsando **SLEEP** en el mando a distancia en vez de **SNOOZE/SLEEP** en la unidad.

### ■ Detención del sonido de la alarma

Puede detener el sonido de la alarma de las tres formas siguientes.

Cuando detenga el sonido de la alarma, el sistema se apagará.

### Pulse ALARM1/ALARM2.



### Pulse ON/OFF.



### Mantenga pulsado SNOOZE/SLEEP durante 2 segundos.

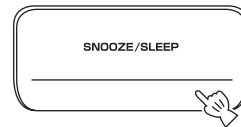

- Si no detiene la alarma, se detendrá transcurridos 60 minutos de forma automática.
- Cuando detiene la alarma, el indicador de alarma desaparece. Para volver a activar la función de alarma, pulse **ALARM1/ALARM2**.
- Cuando detiene la alarma, el ajuste de tiempo y otras configuraciones se guardan para la próxima vez.

### Nota

Cualquier función diferente a la de posponer, detener el sonido de la alarma o ajustar el control de volumen no están disponibles mientras ésta suena.

### ■ Acerca de la lista de reproducción

Puede recopilar sus canciones favoritas en la biblioteca de su iPod y crear una lista. Es la denominada lista de reproducción. Si selecciona una lista de reproducción para reproducir, se reproducirán las canciones de la lista de reproducción. Aunque elimine una canción de una lista de reproducción, no la eliminará de la biblioteca.



Para obtener más información sobre las listas de reproducción, consulte el manual de instrucciones del iPod.



## Ajuste del modo descanso

Puede establecer la hora a la que desea apagar el sistema automáticamente.

### Seleccione el tiempo de descanso.

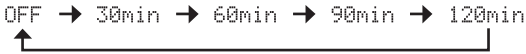
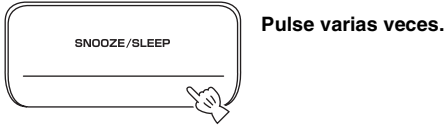

Cuando la función de descanso está activada, se ilumina el indicador SLEEP.



También puede realizar esta función con **SLEEP** en el mando a distancia.

## Ajuste del modo regulador de luminosidad

Puede modificar el brillo del panel delantero. Si establece DIMMER en AUTO, el nivel del regulador de luminosidad se ajusta automáticamente, en función del brillo de la habitación. Si su habitación es oscura, el panel delantero se oscurecerá igualmente.

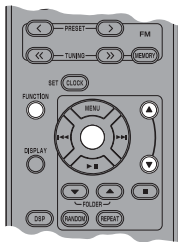

El ajuste predeterminado es AUTO.

### 1 Seleccione DIMMER en el menú FUNCTION.

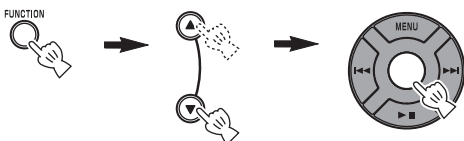

Tras seleccionar DIMMER con **Centro**, < aparecerá en la parte izquierda de la pantalla del panel delantero. Puede volver al menú FUNCTION pulsando **MENU** en el mando a distancia.

### 2 Seleccione el nivel del regulador de luminosidad deseado.

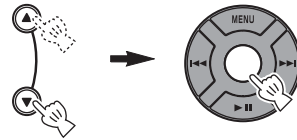

## Cambiar modo DSP

Puede cambiar el modo de sonido según el entorno o sus preferencias.

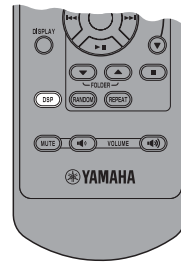

### Cambiar modo DSP.



Pulse varias veces.

Cada vez que pulse **DSP**, el ajuste cambia de la siguiente manera:

**NORMAL:** Para sonido normal



**MILD:** Para sonido natural y suave



**HEAVY:** Para sonido más fuerte (ajuste predeterminado)



**LIVE:** Para sonido real



**Volver a NORMAL**

# OPERACIÓN BÁSICA



: Pulse uno de los botones de origen para seleccionar el origen que desee.\*1\*2

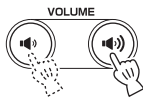
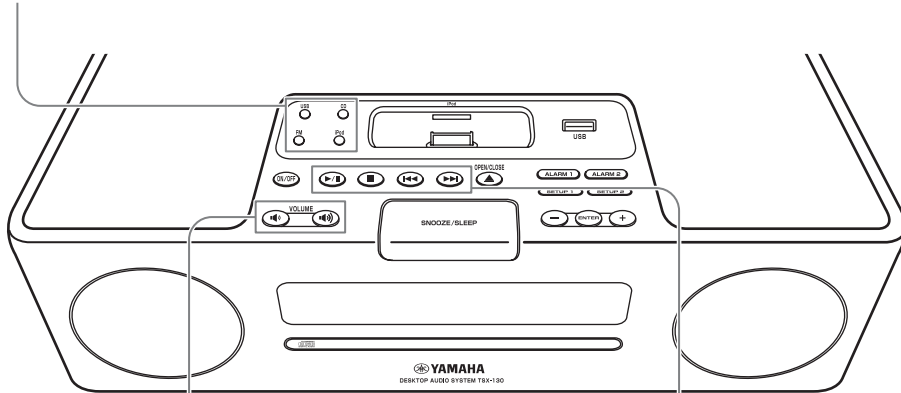

: Pulse para controlar el volumen.



: Pulse para reproducir/  
hacer una pausa.\*2



: Pulse para detener la  
reproducción.\*2



: Pulse para saltar hacia delante/  
atrás.



: Pulse para desactivar  
el sonido. Pulse de  
nuevo para reanudar el  
volumen.

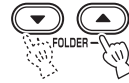
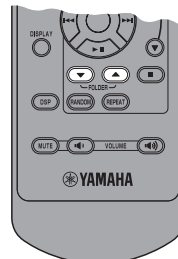

: Pulse para  
seleccionar una  
carpeta.\*3

\*1 Incluso cuando el sistema está apagado, puede iniciar la reproducción de la fuente deseada pulsando uno de los botones de origen, sin pulsar **ON/OFF**.

\*2 La reproducción se reanuda desde donde se quedó la última vez.

(Exceptuando CD/USB que se vuelven a reproducir desde el principio de la pista que se escuchó por última vez.)

Sólo para CD/USB:

Si pulsa ■ mientras la música está detenida, la información de reanudación se borrará y la música comenzará la próxima vez desde el principio de la primera pista/archivo.

\*3 Sólo para MP3/WMA de CD y USB.

# PARA ESCUCHAR MÚSICA

## Para escuchar su iPod™

### Notas

- Esta unidad es compatible con iPod touch, iPod (Click Wheel incluyendo iPod classic), iPod nano y iPod mini.
- Puede extraer su iPod cuando desee.
- Es posible que algunas funciones no estén disponibles en función del modelo o de la versión de software de su iPod.

### Reproducir normalmente

## 1 Ajuste su iPod en la base de iPod.

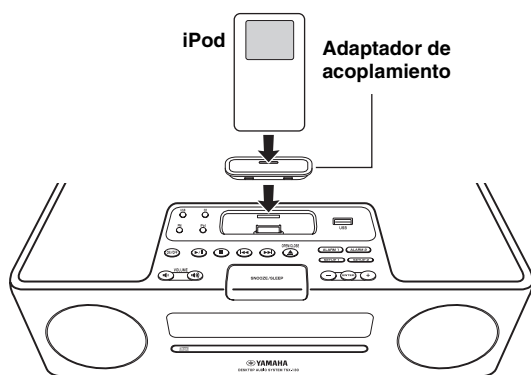

### Notas

- Es necesario un adaptador de acoplamiento (no incluido) para conectar a la unidad.
- Es posible que el iPod no se ajuste a la base de iPod de forma segura si está dentro de la caja protectora.

## 2 Seleccione iPod.

Se inicia la reproducción.



Para realizar operaciones con su iPod, consulte el manual de instrucciones de su iPod.

### Selección de música del iPod con el mando a distancia

También puede realizar operaciones con su iPod sólo cuando LIST DISP esté ajustado en iPod (P. 11).

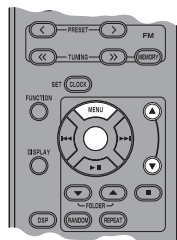

**MENU:** Volver al menú anterior.

**Centro:** Confirmar.

**▲/▼:** Seleccionar menú o elementos.

### Uso del modo de función aleatoria/ repetición

Tras los pasos 1 y 2 anteriores, puede disfrutar del modo de función aleatoria y repetición.

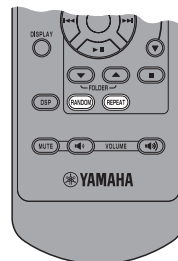

### Pulse RANDOM para cambiar el modo aleatorio por iPod.



Pulse varias veces.

OFF → ALL → (ALBUM)

### Nota

No puede configurar ALBUM cuando utiliza un iPod touch.

### Cambiar modo de repetición.



Pulse varias veces.

OFF → ONE → ALL

## ■ Cambio de la pantalla de información de reproducción



## Cambie la pantalla en el modo de reproducción del iPod.



Pulse varias veces.

Puede cambiar la pantalla de información de la siguiente manera.

**Número de canción y tiempo transcurrido (ajuste predeterminado)**



**Número de canción y tiempo restante**



**Nombre de la canción**



**Nombre del artista**



**Nombre del álbum**



**Volver al ajuste predeterminado.**

### Notas

- Esta función está disponible en iPod touch, iPod classic, iPod de 5ª generación o posterior y iPod nano. Sin embargo, incluso con estos modelos, es posible que esta función no esté disponible en la versión del software de su iPod.
- Si tiene previsto dejar el cable de alimentación desconectado de la unidad durante un tiempo, no deje el iPod en la unidad.

## ■ Cambio de la pantalla de la lista de reproducción

LIST DISP le permite seleccionar el iPod o la pantalla del panel delantero de la unidad para reproducir la lista.



Ejemplo: cuando LIST DISP está ajustado en F.PANEL

Si ajusta LIST DISP en iPod, también puede controlar las operaciones de reproducción y mostrar la lista de menús en el iPod.

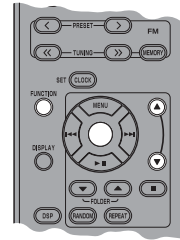

El ajuste predeterminado es iPod.

### Nota

Cuando LIST DISP está ajustado en F.PANEL, la operación de reproducción y la lista de menús están disponibles únicamente en la unidad. Estas operaciones no están disponibles con su iPod.

## 1 Seleccione LIST DISP en el menú FUNCTION.

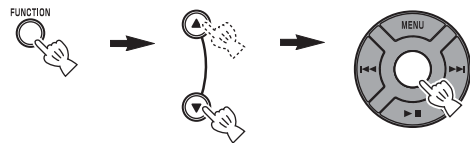

## 2 Seleccione iPod/F.PANEL.

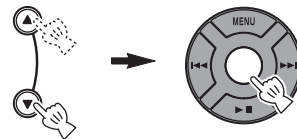

## Para escuchar CD

### ■ Reproducir normalmente

#### 1 Abra la bandeja de disco e inserte su disco.

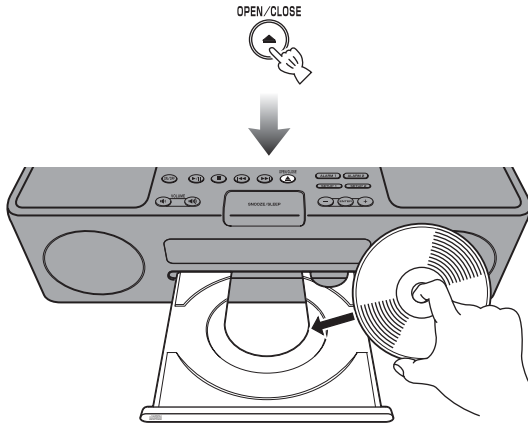

#### 2 Cierre la bandeja de disco.



#### 3 Seleccione CD.

Se inicia la reproducción.



### ■ Reproducción aleatoria/varias veces

Tras realizar los pasos anteriores 1 a 3, puede disfrutar del modo aleatorio y repetición.

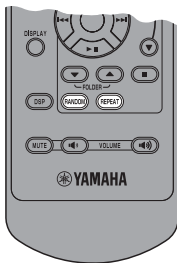

#### Cambiar modo aleatorio.



Pulse varias veces.



#### Cambiar modo de repetición.



Pulse varias veces.

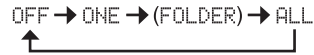

Si la fuente de música seleccionada contiene carpetas, también puede seleccionar FOLDER.

### ■ Cambio de la pantalla de información de reproducción

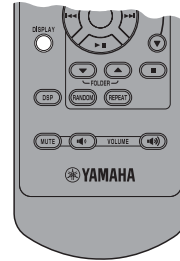

#### Cambie la pantalla en el modo de reproducción del CD.



Pulse varias veces.

Puede cambiar la pantalla de información de la siguiente manera.

#### Tiempo transcurrido de la pista actual (ajuste predeterminado)

↓

#### Tiempo restante de la pista actual\*1

↓

#### Tiempo total del disco\*1

↓

#### Tiempo restante del disco\*1

↓

#### Nombre de la pista\*2

↓

#### Nombre del artista\*2

↓

#### Nombre del álbum\*2

↓

#### Nombre del archivo\*3

↓

#### Volver al ajuste predeterminado.

\*1 Sólo para CD de audio

\*2 Sólo cuando la pista seleccionada contiene información

\*3 Sólo para MP3/WMA CD

## Escuchar un dispositivo USB

### Nota

Puede extraer su dispositivo USB cuando desee.

### ■ Reproducir normalmente

## 1 Ajuste su dispositivo USB en el puerto USB.

Esta unidad es compatible con dispositivos de almacenamiento masivos USB (por ejemplo, memorias flash o reproductores de audio portátiles) que utilizan el formato FAT16 o FAT32.

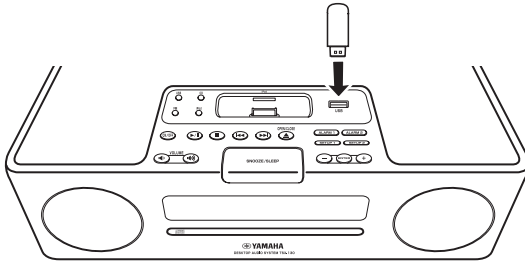

### Notas

- Es posible que algunos dispositivos no funcionen correctamente aunque cumplan los requisitos.
- No conecte dispositivos que no sean dispositivos USB de almacenamiento masivos (tales como cargadores USB o concentradores USB), PC, lectores de tarjetas, una unidad de disco duro externa, etc.
- Yamaha no se responsabilizará de los daños causados o las pérdidas de datos en el dispositivo USB que tengan lugar cuando el dispositivo esté conectado a esta unidad.
- No se garantiza el sonido ni el suministro eléctrico en todos los tipos de dispositivos USB.

## 2 Seleccione USB.

Se inicia la reproducción.



### Nota

El tiempo de lectura puede sobrepasar 30 segundos dependiendo del número de archivos/carpetas.

### ■ Reproducción aleatoria/varias veces

Tras los pasos 1 y 2 anteriores, puede disfrutar del modo aleatorio y repetición.

Establecer del mismo modo que para los CD (P. 12).

### ■ Cambio de la pantalla de información de reproducción

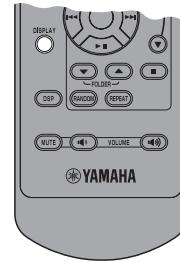

## Cambie la pantalla en el modo de reproducción del USB.



Pulse varias veces.

Puede cambiar la pantalla de información de la siguiente manera.

### Tiempo transcurrido de la pista actual (ajuste predeterminado)



### Nombre de la pista\*



### Nombre del artista\*



### Nombre del álbum\*



### Nombre del archivo



### Volver al ajuste predeterminado.

\* Sólo cuando el archivo seleccionado contiene información



En los archivos MP3/WMA, consulte "ACERCA DE LOS DISCOS Y DISPOSITIVOS USB" (P. 19).

# PARA ESCUCHAR EMISORAS DE RADIO FM

## Conexión de antenas

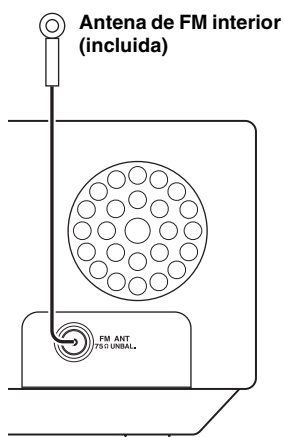

### Notas

- La antena debe estirarse.
- Si la recepción de radio es mala, cambie la altura, la dirección o el lugar de la antena.
- Si utiliza una antena exterior en lugar de la antena de FM incluida, la recepción será mejor.

## Sintonización de emisoras de radio

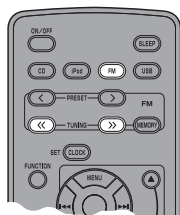

### 1 Active FM.



### 2 Inicie la sintonización automática.

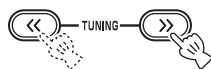

Mantenga pulsado.



Si la señal que recibe de la emisora que desea seleccionar es débil, también puede sintonizar emisoras de radio de forma manual pulsando **TUNING** varias veces.

### Nota

Si sintoniza una estación manualmente, el sonido es monoaural.

## Presintonización de emisoras de radio

Puede guardar las estaciones FM favoritas con la función de presintonización.

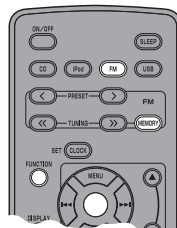

### ■ Presintonización automática

#### 1 Pulse **MEMORY** durante más de 2 segundos en el modo FM.



#### 2 Inicie la presintonización automática.

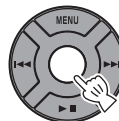

### ■ Presintonización manual

#### 1 Sintonice una emisora de radio favorita.

#### 2 Pulse **MEMORY**.



#### 3 Seleccione el número de presintonización que desee almacenar.



### Nota

Para cancelar la presintonización manual, pulse de nuevo **MEMORY**.

## 4 Finalice la presintonización manual.



- Puede presintonizar hasta 30 emisoras FM.
- Puede eliminar una emisora de presintonización pulsando **FUNCTION** → **MENU** ▲/▼ → **Centro** para seleccionar **PRESET DELETE**.

### Nota

Cuando realiza la presintonización automática, se eliminan todas las estaciones almacenadas y las nuevas se guardan.

## Selección de emisoras de radio presintonizadas (sintonización de presintonizaciones)

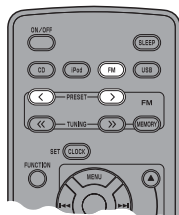

## Seleccione la emisora de radio presintonizada en el modo FM.

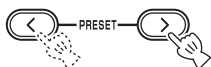

También puede utilizar **◀◀/▶▶** en la parte superior de la unidad.



# SOLUCIÓN DE PROBLEMAS

Si tiene algún problema con la unidad, compruebe primero la siguiente lista. Si no puede solucionar su problema con las siguientes soluciones o si el problema no está en la lista, apague y desenchufe la unidad y a continuación, consulte al concesionario o centro de servicio Yamaha autorizado más cercano.

## General

Problema	Causa	Solución
<b>El sistema se enciende pero inmediatamente se apaga.</b>	Es posible que el cable de alimentación esté conectado indebidamente.	Asegúrese de que el cable de alimentación está conectado a la toma de corriente de pared con firmeza.
	Es posible de la unidad haya recibido una fuerte descarga eléctrica, como por ejemplo, de un rayo o excesiva electricidad estática.	Apague el sistema y desconecte el cable de alimentación. Espere unos 30 segundos, vuelva a conectar el cable de alimentación y encienda el sistema.
<b>Los altavoces no suenan.</b>	Es posible que el volumen esté ajustado al mínimo.	Ajuste el nivel del volumen (P. 9).
	Es posible que esté activado el modo silencio.	Cancele el modo silencio (P. 9).
	Es posible que la fuente no sea la correcta.	Seleccione la fuente correcta (P. 9).
	Es posible que el disco cargado en la unidad no sea compatible.	Utilice un disco compatible con la unidad (P. 19).
<b>El sonido se apaga de repente.</b>	Es posible que esté ajustado el temporizador para dormir (P. 8).	Encienda el sistema y reproduzca la fuente de nuevo.
<b>La unidad no funciona correctamente.</b>	Es posible que la unidad haya recibido una fuerte descarga eléctrica, como por ejemplo, de un rayo o excesiva electricidad estática, o es posible que se haya caído el suministro eléctrico.	Apague el sistema y desconecte el cable de alimentación. Espere unos 30 segundos, vuelva a conectar el cable de alimentación y encienda el sistema.
<b>Un equipo de alta frecuencia o digital produce ruido.</b>	Es posible que la unidad esté situada demasiado cerca del equipo de alta frecuencia o digital.	Aleje la unidad del equipo.
<b>Se ha borrado el ajuste del reloj.</b>	Se ha dejado la unidad más de una semana sin conexión al cable de alimentación de la tomacorriente de pared.	Conecte el cable de alimentación en la tomacorriente de pared con firmeza y ajuste de nuevo el reloj (P. 4).

**iPod™**

<b>Problema</b>	<b>Causa</b>	<b>Solución</b>
<b>“iPod Connect Error” aparece en la pantalla del panel delantero.</b>	Hay un problema de comunicación entre la unidad y su iPod.	Desconecte el sistema y vuelva a conectar su iPod a la unidad.
<b>El iPod no se carga.</b>	El iPod está ajustado en la base iPod de forma incorrecta.	Quite el iPod de la unidad y, a continuación, vuelva a ajustarlo en la base iPod.
<b>“iPod Not Connected” aparece en la pantalla del panel delantero tras ajustar el iPod.</b>		
<b>El iPod no suena.</b>		
<b>El iPod suena, pero no puede ponerlo en funcionamiento con la unidad o el mando a distancia.</b>		
<b>No puede realizar operaciones desde el iPod.</b>	LIST DISP está ajustado en F.PANEL.	Ajuste LIST DISP en iPod en el menú FUNCTION (☞ P. 11).
<b>La información de reproducción no aparece en la pantalla del panel delantero.</b>	El iPod que ha ajustado no es compatible con la pantalla de información de reproducción.	Sólo iPod touch, iPod classic, iPod de 5ª generación o posterior, y iPod nano son compatibles con la función.
<b>“Unknown iPod” aparece en la pantalla del panel delantero tras ajustar el iPod.</b>	El iPod que se está utilizando no es compatible con la unidad.	Sólo iPod touch, iPod (Click Wheel, incluyendo iPod classic), iPod nano y iPod mini son compatibles.

**Reproducción de discos**

<b>Problema</b>	<b>Causa</b>	<b>Solución</b>
<b>Algunas operaciones que se realizan con los botones no funcionan.</b>	Es posible que el disco cargado en la unidad no sea compatible.	Extraiga el disco y, a continuación, compruebe si la unidad es compatible con el disco o no (☞ P. 19).
<b>La reproducción no se inicia inmediatamente después de pulsar ►/II en la unidad ni ► II en el mando a distancia.</b>	Es posible que el disco esté sucio.	Limpie el disco.
	Es posible que el disco cargado en la unidad no sea compatible.	Utilice un disco compatible con la unidad (☞ P. 19).
	Si la unidad se ha movido de un lugar frío a uno cálido, puede haberse formado condensación en las lentes de lectura de discos.	Espere una hora o dos hasta que la unidad se ajuste a la temperatura ambiente y vuelva a intentarlo de nuevo.
<b>“No Disc” aparece en la pantalla aunque haya un disco en la bandeja de disco.</b>	Es posible que el disco cargado en la unidad no sea compatible.	Utilice un disco compatible con la unidad (☞ P. 19).
	Es posible que el disco esté sucio.	Extraiga el disco y límpielo.
	El disco está cargado al revés.	Extraiga el disco y cárguelo con el lado de la etiqueta hacia arriba.

## Reproducción USB

Problema	Causa	Solución
El archivo MP3/WMA del dispositivo USB no se reproduce.	No se reconoce el dispositivo USB.	Desactive el sistema y actívelo de nuevo (☞ P. 4).
		Desconecte el dispositivo mientras que el sistema esté apagado. A continuación, conecte el dispositivo de nuevo y active el sistema (☞ P. 4).
		Conecte un adaptador de CA si se incluye con el dispositivo.
	Si ninguna de las soluciones soluciona el problema, el dispositivo USB no se puede reproducir en la unidad.	Inténtelo con otro dispositivo USB.
“USB Over Current” aparece en la pantalla del panel delantero.	El dispositivo USB que está conectado a la unidad no es compatible.	Desconecte el sistema y vuelva a conectar el dispositivo USB a la unidad. Si vuelve a aparecer el mensaje, significa que el dispositivo USB no es compatible con la unidad.

## Recepción de la radio

Problema	Causa	Solución
La función de selección de presintonizaciones no funciona.	Es posible que se haya borrado la presintonización (memoria).	Presintonice de nuevo las emisoras de radio (☞ P. 14).
Hay demasiado ruido durante la emisión estéreo.	Es posible que la antena de FM esté conectada de forma incorrecta.	Asegúrese de que la antena de FM está conectada correctamente (☞ P. 14).
	Es posible que la emisora de radio que ha seleccionado se encuentre alejada de su zona, o que la recepción de ondas de radio sea muy débil en su zona.	Intente sintonizarlo de forma manual para mejorar la calidad de señal (☞ P. 14) o utilice una antena exterior multicanal.
Incluso con una antena exterior, es posible que la recepción de ondas de radio sea débil. (El sonido está distorsionado).	Pueden haberse producido reflejos multirruta u otras interferencias de radio.	Cambie la altura, dirección o ubicación de la antena.

## Mando a distancia

Problema	Causa	Solución
El mando a distancia no funciona bien.	Es posible que el mando a distancia se esté utilizando fuera de su radio de funcionamiento.	Para obtener información acerca del radio de funcionamiento del mando a distancia, consulte “Uso del mando a distancia” (☞ P. 3).
	Es posible que el sensor del mando a distancia de la unidad esté expuesto a iluminación o luz solar directa (lámparas fluorescentes invertidas).	Cambie la iluminación o la orientación de la unidad.
	Es posible que la pila esté agotada.	Cambie la pila por otra nueva (☞ P. 3).
	Hay obstáculos entre el sensor de la unidad y el mando a distancia.	Elimine los obstáculos.

# ACERCA DE LOS DISCOS Y DISPOSITIVOS USB

## Información de discos

Esta unidad está diseñada para su uso con CD, CD-R\* y CD-RW\* de audio. De igual forma, esta unidad puede reproducir discos compactos de 8 cm.



\* ISO 9660



Esta unidad puede reproducir discos que lleven cualquiera de las marcas de logotipos anteriores. La marca del logotipo del disco se imprime en el disco y en la carátula.

### Notas

- No cargue ningún otro tipo de disco en esta unidad. Podría dañarla.
- CD-R/RW no puede reproducirse hasta que no finalice.
- Algunos discos no se pueden reproducir debido a las características del disco o a las condiciones de grabación.
- No utilice discos con formas extrañas, como por ejemplo, en forma de corazón.
- No utilice discos que tenga la superficie muy rayada.

## Manejo de un disco

- No toque la superficie del disco. Manipule el disco por el borde (y el agujero central).
- No deje un disco en la bandeja de disco cuando no se esté reproduciendo.
- No utilice un lápiz ni un rotulador para escribir en el disco.
- No coloque cinta, adhesivo, pegamento, etc. en el disco.
- No utilice una cubierta protectora para evitar rayones.
- No utilice un disco con una superficie que se pueda imprimir utilizando una impresora de etiquetas disponible en el mercado.
- No inserte más de un disco en la ranura al mismo tiempo. Podría producir daños tanto en la unidad como en los discos.
- Cuando escuche un disco de 8 cm, inserte el disco sin utilizar un adaptador de 8 cm.
- No inserte objetos extraños en la ranura del disco.
- No inserte un disco agrietado, alabeado o con pegamento.

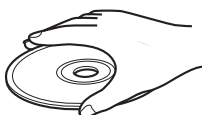

- No exponga el disco a la luz solar directa, altas temperaturas, humedad o gran cantidad de polvo.

### Precaución

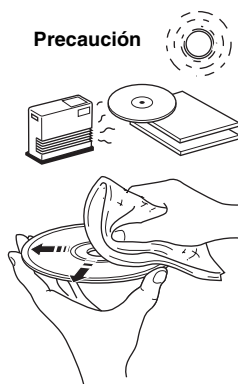

- Si un disco se ensucia, límpielo con un paño limpio y seco desde el centro hasta el borde. No utilice ni limpiadores para discos ni disolventes.
- Para evitar un funcionamiento incorrecto, no utilice un limpiador de lentes disponible en el mercado.

## Acerca de archivos MP3 o WMA

Puede reproducir archivos MP3 o WMA grabados en su CD-R, CD-RW, o en su dispositivo USB. Las carpetas se consideran álbumes y los archivos, pistas. Se ignora la jerarquía de carpetas.

### Notas

- La unidad puede reproducir:
  - archivos MP3 (fs 8-48 kHz, 8-320 kbps y archivos MP3 cifrados de bits variables (CBR y VBR))
  - archivos WMA (fs 22,5-48 kHz, 16-320 kbps y archivos WMA cifrados de bits variables (CBR y VBR))
- Los números máximos de archivos y carpetas que se pueden mostrar en la unidad son los siguientes.
  - Número máximo de archivos:
    - 511 (para discos de datos)
    - 9.959 (para dispositivos USB)
  - Número máximo de carpetas:
    - 255 (para discos de datos/dispositivos USB)
  - Número máximo de archivos en una carpeta:
    - 511 (para discos de datos)
    - 255 (para dispositivos USB)
- Si el dispositivo USB está dividido, sólo se visualizará la primera partición.
- Es posible que algunos archivos no funcionen correctamente dependiendo de la especificación del dispositivo USB.
- Los archivos protegidos por copyright no pueden reproducirse.
- Los números de carpetas se asignan automáticamente.

# GLOSARIO

## ■ MP3 (MPEG Audio Layer-3)

Uno de los métodos de compresión de audio que utiliza MPEG.

Utiliza un método de compresión irreversible, que logra un alto índice de compresión utilizando los datos de partes apenas audibles para el oído humano. Se dice que es capaz de comprimir la cantidad de datos a 1/11 (128 kbps) mientras mantiene una calidad de audio similar de un CD de música.

## ■ WMA (Windows Media Audio)

Método de compresión de audio desarrollado por Microsoft Corporation. Utiliza un método de compresión irreversible, que logra un alto índice de compresión utilizando los datos de partes apenas audibles para el oído humano. Se dice que es capaz de comprimir la cantidad de datos a 1/22 (64 kbps) mientras mantiene una calidad de audio similar de un CD de música.

## ■ PCM (Pulse Code Modulation)

Señal que cambia a formato digital sin necesidad de compresión. Un CD se graba con un sonido de 16 bits a 44,1 kHz.

## ■ Pista

Un CD se divide en un número de segmentos (pistas). Cada división se denomina número de pista.

# ESPECIFICACIONES

## ■ SECCIÓN DEL REPRODUCTOR

### iPod

- iPod ..... iPod touch, iPod (Click Wheel) incluyendo iPod classic, iPod nano, iPod mini compatibles.

### CD

- CD multimedia ..... CD, CD-R/RW
- Formato de audio ..... CD, MP3, WMA

### USB

- Formato de audio ..... MP3, WMA

## ■ SECCIÓN DEL AMPLIFICADOR

- Potencia de salida RMS mínima por canal ..... 15 W + 15 W  
(6  $\Omega$  1 kHz, 10% THD)
- Unidad del explorador ..... 8 cm explorador de gama completa  $\times$  2

## ■ SECCIÓN DEL SINTONIZADOR

- Margen de sintonía
- Modelo de EE.UU. .... De 87,50 a 107,90 MHz
- Otros modelos ..... De 87,50 a 108,00 MHz

## ■ GENERALIDADES

- Alimentación
- Modelo de EE.UU. .... CA 120 V, 60 Hz
- Otros modelos ..... CA de 110 a 120/de 220 a 240 V, 50/60 Hz
- Consumo ..... 20 W
- Consumo en espera ..... 1,0 W o menos
- Dimensiones (Ancho  $\times$  Alto  $\times$  Largo) ..... 350  $\times$  120  $\times$  240 mm
- Peso ..... 4,0 kg

Las especificaciones están sujetas a cambios sin previo aviso.

## iPod™

“iPod” es una marca comercial de Apple, Inc., registrada en EE.UU y en otros países.

“Made for iPod” significa que un accesorio electrónico se ha diseñado para conectarse específicamente a un iPod y que el desarrollador ha certificado que cumple con los estándares de rendimiento de Apple.

Apple no se hace responsable del funcionamiento de este dispositivo ni de que cumpla con los estándares legales y de seguridad.

## 警告：操作本机前请认真阅读。

- 1 为了保证最佳的性能，请仔细阅读本手册。请妥善保管以备日后查阅。
- 2 请将本机安装在通风良好、凉爽并且干燥、洁净的场所，至少保持其上方留出 15 cm 的空间，后方及左右两侧留出 10 cm 的空间 - 应远离直射阳光、热源、振动、灰尘、潮湿和 / 或寒冷的场所。
- 3 将本机远离其他电器，马达或变压器放置，以避免产生蜂鸣噪声。
- 4 请勿使本机经受从冷到热（反之亦然）的突然温度变化，也不要将本机置于高湿度的环境（例如有加湿器的房间）以防止本机内部结露，否则可能导致触电、火灾、损坏本机和 / 或人身伤害。
- 5 不要将本机放置于异物容易落入的场所，也不要放置在液体飞溅的地方。在本机顶部，不要放置以下物品：
  - 其他装置，因为它们可能损害本机或使本机的外表变色。
  - 易燃物品（比如，蜡烛等），因为它们会引起火灾，机器损坏甚至人员伤亡。
  - 盛有液体的容器，因为其中的液体有可能倾倒进入本机，使得用户触电或损坏本机。
- 6 不要使用报纸，桌布，窗帘等物遮盖本机，以免妨碍散热。如果本机内部温度升高，会引起火灾，机器损坏甚至人员伤亡。
- 7 在所有连接完成之前，不要将电源插头插入墙壁上的插座。
- 8 不可将机器顶部与底部反向放置。这样会产生过热并损坏机器。
- 9 不要对螺钉，旋钮，缆线等过度施力。
- 10 从墙壁上的插座拔出电源线时，要握持插头部分，不能拉拽电线。
- 11 请勿使用化学溶剂清洁本机，这可能损坏机壳涂层。
- 12 只能使用本机指定电压。使用高于本机额定电压会产生危险，会引起火灾，机器损坏甚至人员伤亡。因为使用非指定电压电源造成的一切损害，Yamaha 将不负任何责任。
- 13 为了防止雷击，在打雷闪电时，请将插头从墙上的电源插座拔出。
- 14 不要试图修理或改造本机。当需要维修时，请与有资格的 Yamaha 维修人员联系。没有任何理由打开机壳。
- 15 当计划长时间（比如，假期）不使用本机时，请将电源插头从墙壁上的插座上拔下。
- 16 在做出机器故障的结论之前，请务必参考通常操作的“故障排除”一节。
- 17 在搬动本机前，按下 ON/OFF 以将系统设定为关闭，并将 AC 电源插头从墙壁插座断开。
- 18 环境温度突然变化，将形成结露。从插座上拔下电源线，然后将本机搁置一旁。
- 19 长时间使用本机后，本机可能变热。关闭系统，搁置本机使其冷却。
- 20 将本机安装在墙壁插座附近以便连接 AC 电源插头。
- 21 电池不能置于高热环境，比如火或直射日光等。

### 警告

要减少火灾或触电的危险，请勿将本机暴露于雨中或湿气中。

### 注意

使用此处指定外的控制或调节以及进行指定外的操作都有可能引起有害的辐射暴露。

### 注意

若电池更换不正确，可能有爆炸的危险。仅用相同或同类的电池更换。

### 保养本机

擦拭本机时，使用洁净的干布。

只要本机连接在墙壁的交流电源插座上，即使按下 ON/OFF 按钮后本机自身被关闭，本机也没有从交流电源断开。这种状态被称为待机模式。在此状态下，本机消耗很小一部分电力。

### 激光安全

本机使用激光。因为可能会伤害眼睛，仅可由具有资格的维修人员拆卸罩盖或试图对本装置进行维修服务。

### 危险

打开本机时，机器会放出可见激光射线。为了避免光束直接照射到眼睛上，在插上本机的交流电源时，不要将眼睛对着打开的托盘或者其他打开着的装置，并且不要往装置内部窥视。

本产品中的激光元件可发出超出 1 类标准范围的辐射。

#### 激光

类型	半导体激光 GaAs/GaAlAs
波长	780 nm
输出功率	10 mW
光束发散性	60 度

● 铭牌位于本机的底部。

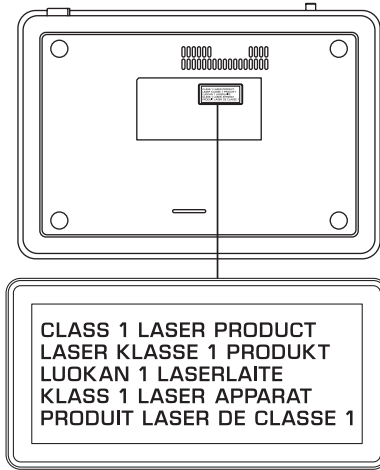

该标记附加在出售到中华人民共和国的电子信息技术产品上。环形中的数字表示的是环境保护使用期限的年数。

○：表示该有毒有害物质在该部件所有均质材料中的含量均在 SJ/T 11363-2006 标准规定的限量要求以下。

×：表示该有毒有害物质至少在该部件的某一均质材料中的含量超出 SJ/T 11363-2006 标准规定的限量要求。

部件名称	有毒有害物质或元素					
	铅 (Pb)	汞 (Hg)	镉 (Cd)	六价铬 (Cr (VI))	多溴联苯 (PBB)	多溴二苯醚 (PBDE)
电路板	×	○	○	○	○	○
外壳箱体	×	○	○	○	○	○
前部面板显示器	×	○	○	○	○	○

# 目录

## 准备

使用本机之前的准备 .....	2
打开 / 关闭系统 .....	4
调节时钟 .....	4



## 操作

使用丰富的功能 .....	5
使用闹铃功能 .....	5
设定睡眠模式 .....	8
设定调光器模式 .....	8
切换 DSP 模式 .....	8
基本操作 .....	9
聆听音乐 .....	10
聆听 iPod™ .....	10
聆听 CD .....	12
聆听 USB 装置 .....	13
收听 FM 广播电台 .....	14
连接天线 .....	14
调谐广播电台 .....	14
预设广播电台 .....	14
选择预设广播电台（预设调谐） .....	15

## 补充信息

故障排除 .....	16
一般 .....	16
iPod™ .....	17
碟片播放 .....	17
USB 播放 .....	18
广播接收 .....	18
遥控器 .....	18
关于碟片和 USB 设备注意事项 .....	19
碟片信息 .....	19
使用碟片 .....	19
关于 MP3 或 WMA 文件 .....	19
术语 .....	20
规格 .....	20

### ■ 关于本说明书

- 在本说明书中，可以使用本机或遥控器进行的操作均使用本机进行操作说明。
- 符号“”加上页码指示所对应的参考页码。
- 注意事项中包含许多关于安全和操作指示的重要信息。 指示有关操作的提示。
- 本说明书是在产品生产之前印刷的。由于改进等原因，设计和规格可能会有部分变更。如果说明书和产品存在不同，以产品为准。

### ■ 提供的附件

本产品包括以下附件。请确认您拥有下列所有的部件。

遥控器

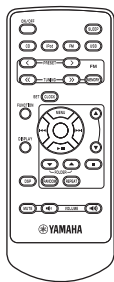

室内 FM 天线  
(1.4 m)



使用说明书





# 使用本机之前的准备

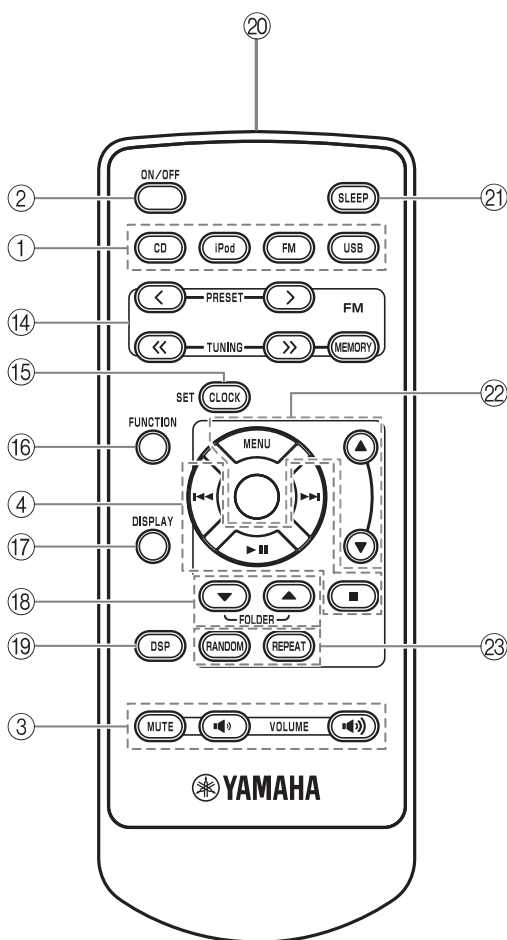
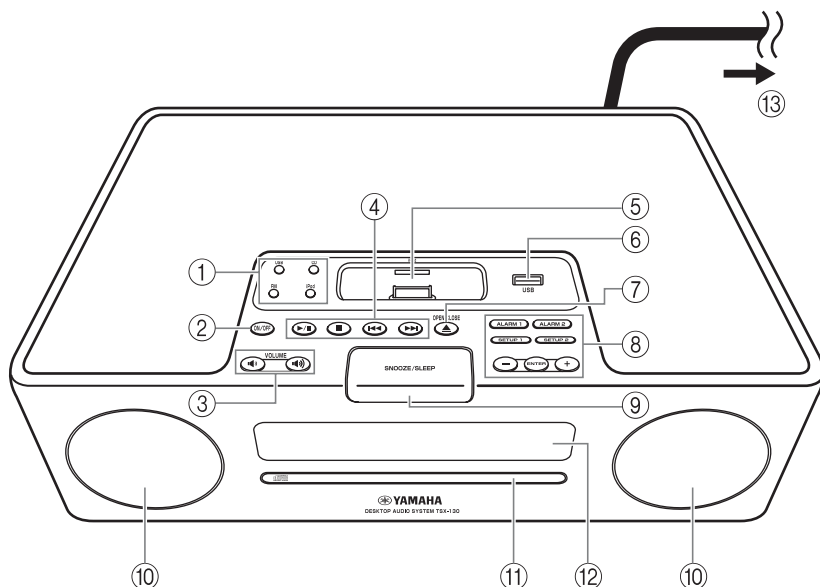

- ① 音源按钮：USB，CD，FM，iPod（☞ 第 9 页）
  - ② ON/OFF：系统打开 / 关闭（☞ 第 4 页）
  - ③ VOLUME：音量控制按钮（☞ 第 9 页）
  - ④ 音频控制按钮（☞ 第 9 页）
  - ⑤ iPod 底座（☞ 第 10 页）
  - ⑥ USB 端口（☞ 第 13 页）
  - ⑦ OPEN/CLOSE ▲：碟片托盘打开 / 关闭（☞ 第 12 页）
  - ⑧ 闹铃控制按钮（☞ 第 5 页）
  - ⑨ SNOOZE/SLEEP（☞ 第 7，8 页）
  - ⑩ 扬声器
  - ⑪ 碟片托盘（☞ 第 12 页）
  - ⑫ 前面板显示屏（☞ 第 4 页）
  - ⑬ 至墙壁插座
  - ⑭ FM 控制按钮（☞ 第 14 页）
  - ⑮ CLOCK SET（☞ 第 4 页）
  - ⑯ FUNCTION
  - ⑰ DISPLAY（☞ 第 11，12，13 页）
  - ⑱ FOLDER ▲/▼（☞ 第 9 页）
  - ⑲ DSP：DSP 模式切换（☞ 第 8 页）
  - ⑳ 红外信号发射器（☞ 第 3 页）
  - ㉑ SLEEP：睡眠时间设置（☞ 第 8 页）
  - ㉒ MENU ▲/▼/ 中央按钮\*（☞ 第 10 页）
  - ㉓ RANDOM/REPEAT：改变 iPod/CD/USB 的播放模式（☞ 第 10，12 页）
- \* 中间圆形的按钮在本手册中被称为中央按钮。

## ■ 使用遥控器之前

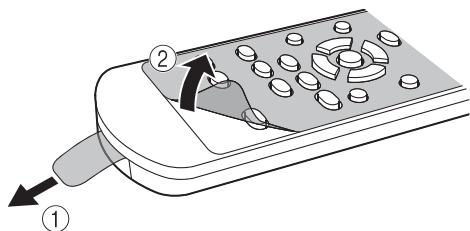

- ① 使用遥控器前取出电池绝缘片。
- ② 使用遥控器前取出透明薄膜。

## ■ 使用遥控器

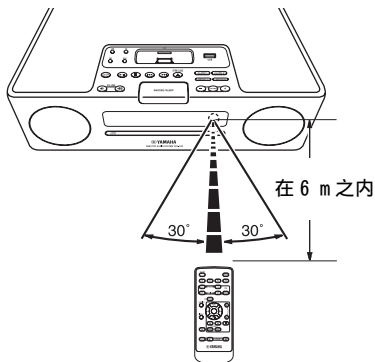

在距离本机 6 m 之内使用遥控器，将其对准遥控传感器。

### 注

- 不要使液体飞溅到遥控器。
- 不要使遥控器跌落。
- 不要将遥控器放置在以下场所：
  - 过热或潮湿的地方，如浴室或加热器附近
  - 特别寒冷的地方
  - 肮脏的地方

## ■ 更换遥控器电池

当遥控器的操作范围缩小时更换电池。

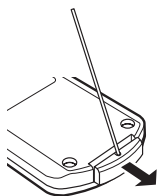

使用直钉来移除盒盖。

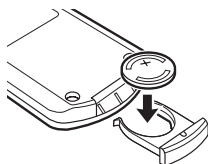

换上一个新的 CR2025 电池。

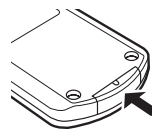

关闭盒盖。

### 注

- 根据极性标记 (+ 和 -) 装入电池。
- 如果电池电量耗尽，请立即将其从遥控器中取出以防爆炸或酸液泄漏。
- 如果电池开始泄漏，应该立即丢弃。请小心，不要使泄漏的电池酸液沾染皮肤或衣物。
- 在装入新电池前，请将电池盒擦拭干净。
- 丢弃电池时应该遵守当地的法规。

## 打开 / 关闭系统

### 1 将电源线连接至墙壁插座。

### 2 按下 ON/OFF 以打开系统。

当系统开启时：出现“Hello”，然后显示时钟和其它信息。



例如：iPod 播放模式显示

当系统关闭时：出现“Good-bye”，然后只显示日期和时间。



- 本机具有自动关机功能，可在系统1小时未播放或进行其它任何操作时自动关闭系统。当音源设定为FM时，此功能不可用。
- 按住本机顶部的 ON/OFF 3 秒钟以上将系统设定为待机模式。前面板显示屏上的所有信息在待机模式时不显示。这样可减少电力消耗。若要取消待机模式，按下 ON/OFF。
- 即使处于系统关闭 / 待机模式，闹铃功能也可用。
- 存储备用电路可防止时间设置等存储数据丢失，即使处于系统关闭 / 待机模式时亦然。

## 调节时钟

出厂时未设置时钟。

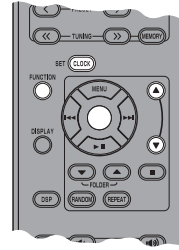

### 1 按下 CLOCK SET。



### 2 用 MENU ▲/▼ 选择各项设置并用中央按钮确认。

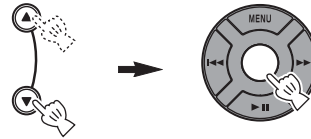

您可设定 YEAR → MONTH → DAY → TIME。

#### 注

- 只能用遥控器执行此操作。
- 视机型而定，时间以 12 小时制显示 (AM/PM)。例如，“4:00PM”。
- 您可通过按下 FUNCTION → MENU ▲/▼ → 中央按钮选择 TIME FORMAT，然后按下 MENU ▲/▼ → 中央按钮选择 12H/24H 切换 12 小时 / 24 小时制。
- 当电源线从墙壁插座上断开一周以上，时间设置将会丢失。

# 使用丰富的功能

## 使用闹铃功能

本机具有双闹铃功能。各个闹铃时间始终出现在前面板显示屏上时钟的右侧/左侧。当闹铃设定为开启时，闹铃指示和时间亮起。

您可以将在设定时听到的不同音乐设定为闹铃。

### 注

仅能使用本机顶部的按钮进行此操作。



## ■ 设定闹铃时间和声音

### 注

在操作时若要取消闹铃功能设置，按下 SETUP1/SETUP2。闹铃未设置。

## 1 开始设定 ALARM1/ALARM2。

当您想要将闹铃设定为 ALARM1 时，请设定在 SETUP1 上，SETUP2 是针对 ALARM2 的。

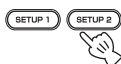

## 2 设定闹铃时间。

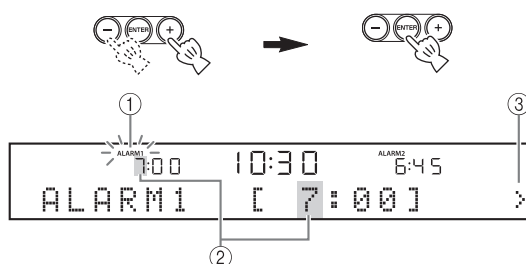

- ① 设定闹铃功能时，闹铃指示闪烁。
- ② 您正在设定的选项也会闪烁。
- ③ 右侧的 > 标记表示在之后的画面还有其他菜单选项。按下 ENTER 可转至下一菜单选项设置。

## 3 选择并设定 TYPE → BEEP → SOURCE → VOLUME。



- ① 设定闹铃时间后，从 BEEP/BEEP+MUSIC/MUSIC 中选择闹铃类型。
  - BEEP: 仅哔哔声
  - BEEP+MUSIC: 哔哔声和输入音源 iPod/FM/CD/USB 中选择的音乐
  - MUSIC: 仅音乐

若将 TYPE 设定为 BEEP+MUSIC，可在设定时一起播放想听的输入音源 iPod/FM/CD/USB 中的音乐和哔哔声。音乐音量逐渐增加将您唤醒，然后哔哔声在您设置的时间响起。



## ② 选择哔哔声。

本机存有 5 种哔哔声。

若您在步骤 ① 选择 MUSIC/BEEP+MUSIC，将自动跳过 BEEP 画面。



选择哔哔声时，可通过按 SNOOZE/SLEEP 预演当前显示的哔哔声。若要停止哔哔声，请再次按 SNOOZE/SLEEP。



## ③ 从 iPod/FM/CD/USB 或 LAST SET 中选择音乐来源。

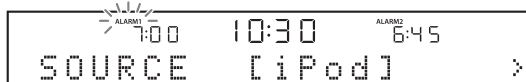

若在步骤 ① 中选择 BEEP，将自动跳过 SOURCE 画面。

## iPod

您可选择 PLAYLIST 或 RESUME PLAY。

音乐从播放列表的开头开始。进行此操作前，在您的 iPod 上创建一个播放列表（见第 7 页）。

选择并设定 PLAYLIST。



选择并设定所需的播放列表。



当您想要将上次聆听的音乐作为闹铃声时，选择并设定 RESUME PLAY。



## CD

音频 CD：设定曲目编号。

MP3/WMA CD：设定文件夹编号。音乐从所选文件夹的开头开始（见第 19 页）。

## USB (MP3/WMA 文件)

设定文件夹编号。音乐从所选文件夹的开头开始（见第 19 页）。

## FM

设定预设编号 / 频率。

## LAST SET

保持您上次设定的设置。

## 注

如果未完成 SOURCE 设置或未设定音乐装置，则本机将播放哔哔声。例如，若本机无法读取您的 iPod，则将播放哔哔声。

## ④ 设定闹铃音量。

在步骤 ④ 用 ENTER 设定音量，然后完成闹铃设置。闹铃自动设置为开启。



## ■ 打开 / 关闭闹铃

用 ALARM1/ALARM2 可打开 / 关闭闹铃，但此操作不会删除闹铃设置。

## 打开 / 关闭闹铃功能。

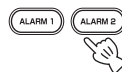

当闹铃开启时，闹铃指示和时间亮起。

## ■ 使用贪睡功能

播放哔哔声、音乐或同时播放两者时，可设定贪睡功能。

### 设定贪睡功能。

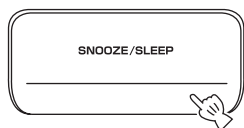

视您在 TYPE 中设定的闹铃类型而定，功能会有所不同（第 5 页）。

**BEEP:** 按下 SNOOZE/SLEEP 后哔哔声停止，并在 5 分钟后继续响起。

**MUSIC:** 按下 SNOOZE/SLEEP 后音乐停止，并在 5 分钟后继续响起。

**BEEP+MUSIC:** 按一下 SNOOZE/SLEEP 可停止哔哔声并一直播放音乐。5 分钟后哔哔声再次响起。



您也可以按遥控器上的 SLEEP 来设置贪睡功能，而无需按本机上的 SNOOZE/SLEEP。

## ■ 停止闹铃声

可用下列 3 种方式停止闹铃声。停止闹铃声时，系统被设定为关闭。

### 按下 ALARM1/ALARM2。



### 按下 ON/OFF。



### 按住 SNOOZE/SLEEP 2 秒钟。

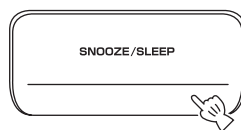

- 若不停止闹铃，闹铃将在 60 分钟后自动停止。
- 停止闹铃时，闹铃指示消失。若要再次启用闹铃功能，请按 ALARM1/ALARM2 将闹铃设置为开启。
- 停止闹铃时，将保存时间设置等以便下次使用。

### 注

播放闹铃声时，除设置贪睡功能、停止闹铃声或调节音量控制以外的任何操作均无效。

## ■ 关于播放列表

您可将喜欢的歌曲收集在 iPod 的曲库中并创建一个列表。这便是播放列表。若选择播放列表进行播放，将播放播放列表中的歌曲。即使删除播放列表中的一首歌曲，也不会将其从曲库中删除。



关于播放列表的详细说明，请参考 iPod 的使用手册。

## 设定睡眠模式

您可设定自动关闭系统的时间。

### 选择睡眠时间。



OFF → 30min → 60min → 90min → 120min

当睡眠功能开启时，SLEEP 指示亮起。

☀️  
也可用遥控器上的 SLEEP 操作此功能。

## 设定调光器模式

您可改变前面板的亮度。

若您将 DIMMER 设定为 AUTO，视室内亮度而定将自动调节调光器等级。若室内较暗，前面板将变得较暗。

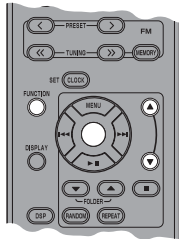

☀️  
默认设置为 AUTO。

### 1 从 FUNCTION 菜单选择 DIMMER。

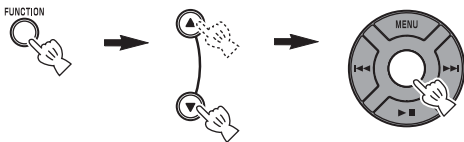

☀️  
用中央按钮选择 DIMMER 后，在前面板显示屏中的左侧出现 <。您可按下遥控器上的 MENU 返回 FUNCTION 菜单。

### 2 选择所需的调光器等级。

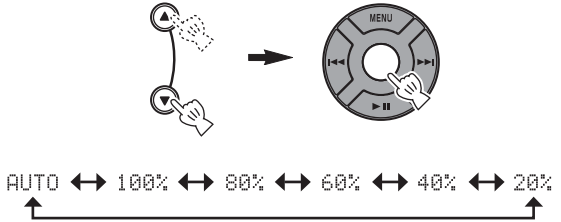

## 切换 DSP 模式

您可根据操作环境或个人喜好，切换声音模式。

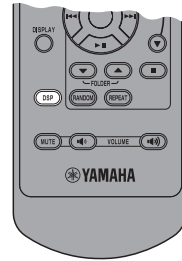

### 切换 DSP 模式。



每按一下 DSP，设置将如下切换：

NORMAL：正常声音

↓

MILD：自然且柔和的声音

↓

HEAVY：较响的声音（默认设置）

↓

LIVE：宽广真实的声音

↓

回到 NORMAL

# 基本操作



: 按下其中一个音源按钮选择所需的音源。\*1\*2

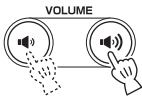
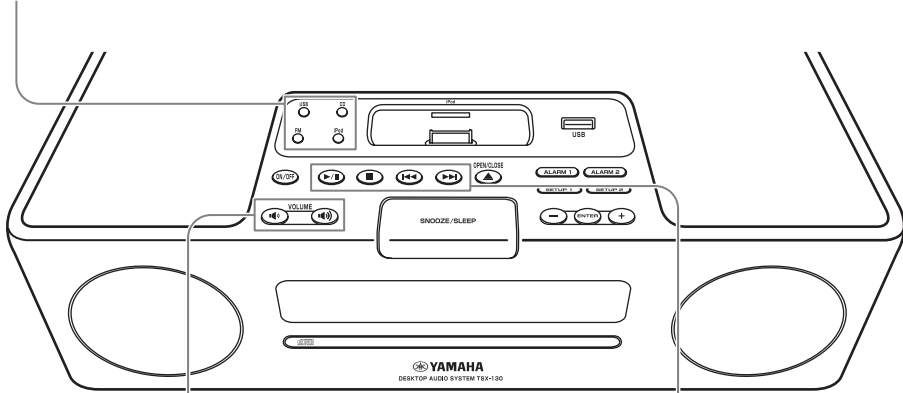

: 按下以控制音量。



: 按下以播放 / 暂停。\*2



: 按下以停止播放。\*2



: 按下以后退 / 前进。

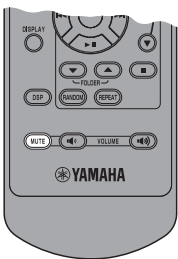

: 按下以静音。再次按下以恢复音量。

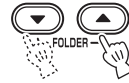
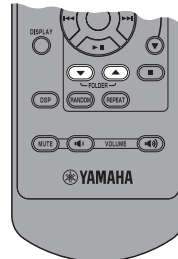

: 按下以选择一个文件夹。\*3

\*1 即使系统关闭，也可按下其中一个音源按钮开始播放所需的音源，而无需按下 ON/OFF。

\*2 从上次停止的位置继续播放。  
(CD/USB 除外，它是从您最后一次所听曲目的开头开始播放。)  
仅对于 CD/USB:

音乐停止时按下■，将清除继续播放信息并且下一次将从第一首曲目 / 文件的开头开始播放音乐。

\*3 仅对于 CD 和 USB 的 MP3/WMA。



# 聆听音乐

## 聆听 iPod™

### 注

- 本机与 iPod touch、iPod (Click Wheel 包括 iPod classic 在内)、iPod nano 和 iPod mini 兼容。
- 只要您想，可随时取下 iPod。
- 视 iPod 的机型或软件版本而定，某些功能可能无法使用。

### ■ 正常播放

#### 1 将 iPod 固定在 iPod 底座中。

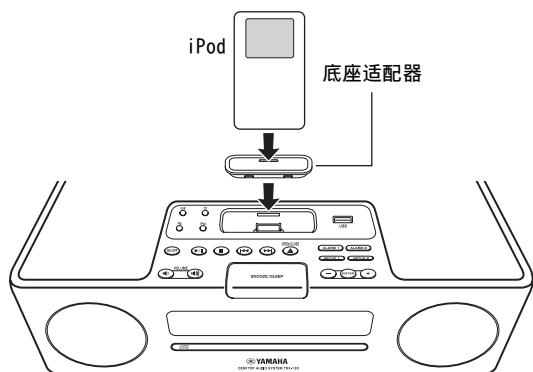

### 注

- 需要兼容的底座适配器（不提供）与本机进行连接。
- 若 iPod 在保护盒中，可能无法将其牢固固定在 iPod 底座中。

#### 2 选择 iPod。

开始播放。



关于 iPod 的操作，请参考 iPod 的使用手册。

### ■ 用遥控器选择 iPod 中的音乐

仅当 LIST DISP 设定为 iPod 时，还可用 iPod 进行操作（第 11 页）。

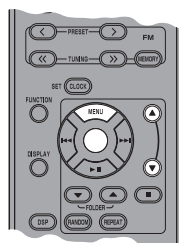

MENU: 返回上一个菜单。

中央按钮: 确认。

▲/▼: 选择菜单或选项。

### ■ 使用随机 / 重复模式

执行上述步骤 1 和 2 后，即可享受随机和重复模式带来的乐趣。

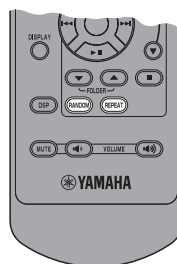

#### 按 RANDOM 切换 iPod 的随机模式。

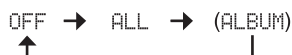

### 注

当您使用 iPod touch 时，无法设置 ALBUM。

#### 切换重复模式。

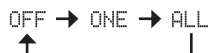

## ■ 切换播放信息显示

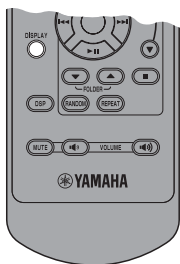

### 在 iPod 播放模式切换显示。



可如下改变信息显示。

歌曲编号和已播放的时间（默认设置）



歌曲编号和剩余的时间



歌曲名称



艺术家姓名



专辑名称



回到默认设置

### 注

- 此功能对于 iPod touch、iPod classic、iPod 第 5 代或更新版本以及 iPod nano 有效。但是即使使用这些机型，视 iPod 软件版本而定，也可能无法使用此功能。
- 如果要将本机的电源线长时间断开连接，请从本机中取出 iPod。

## ■ 切换播放列表显示

LIST DISP 可选择在 iPod 或在本机的前面板显示屏显示列表。



例如：当 LIST DISP 设定为 F.PANEL 时

将 LIST DISP 设定为 iPod 时，也可控制 iPod 的播放操作并在 iPod 上显示菜单列表。

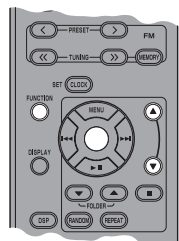

默认设置为 iPod。

### 注

当 LIST DISP 设定为 F.PANEL 时，仅可在本机上进行播放操作和显示菜单列表。这些操作在 iPod 上不可用。

## 1 从 FUNCTION 菜单选择 LIST DISP。

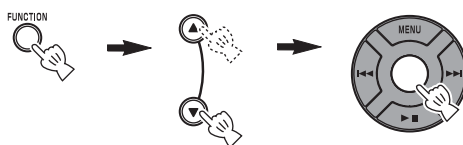

## 2 选择 iPod/F.PANEL。

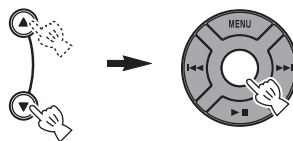

# 聆听 CD

## ■ 正常播放

### 1 打开碟片托盘并插入碟片。

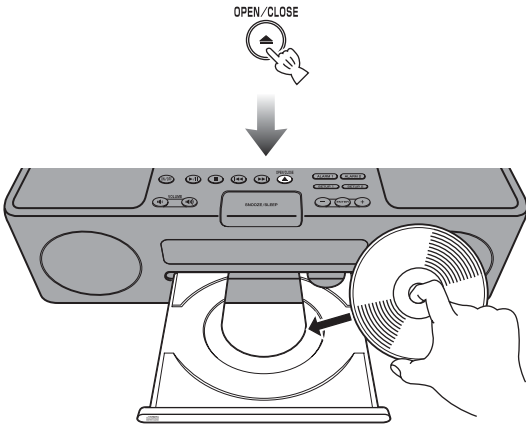

### 2 关闭碟片托盘。



### 3 选择 CD。

开始播放。



## ■ 随机 / 重复播放

上述步骤 1-3 之后，您可以使用随机和重复模式。

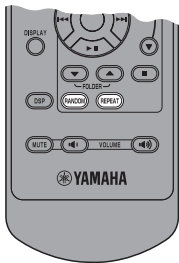

### 切换随机模式。



OFF → (FOLDER) → ALL

### 切换重复模式。



OFF → ONE → (FOLDER) → ALL

若所选的音乐来源包含文件夹，也可选择 FOLDER。

## ■ 切换播放信息显示

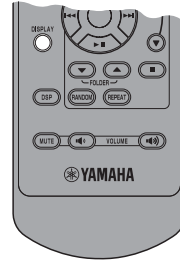

### 在 CD 播放模式切换显示。



可如下改变信息显示。

当前曲目已播放的时间（默认设置）

↓

当前曲目剩余的时间 \*1

↓

碟片的总时间 \*1

↓

碟片的剩余时间 \*1

↓

曲目名称 \*2

↓

艺术家姓名 \*2

↓

专辑名称 \*2

↓

文件名称 \*3

↓

回到默认设置

\*1 仅对于音频 CD

\*2 仅当所选的曲目含有信息时

\*3 仅对于 MP3/WMA CD

## 聆听 USB 装置

### 注

只要您愿意，可随时取下 USB 装置。

### ■ 正常播放

#### 1 将 USB 装置固定在 USB 端口中。

本机支持使用 FAT16 或 FAT32 格式的 USB 海量存储级装置（如闪存或便携音频播放器）。

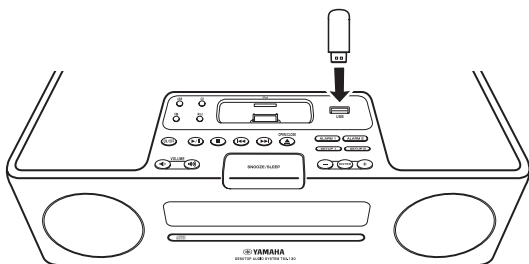

### 注

- 某些装置虽然符合要求，可能也无法正常工作。
- 不要连接 USB 海量存储级以外的装置（例如 USB 充电器或 USB 集线器）、电脑、读卡器、外接硬盘驱动器等。
- 对于连接到本机时所引起的 USB 装置的损坏或数据丢失，Yamaha 不承担任何责任。
- 不保证能对所有类型 USB 装置进行播放和供电。

#### 2 选择 USB。

开始播放。



### 注

根据文件 / 文件夹的数量而定，读取时间可能会超过 30 秒。

### ■ 随机 / 重复播放

执行上述步骤 1 和 2 后，即可享受随机和重复模式带来的乐趣。

以与设定 CD 相同的方法设定（[☞](#) 第 12 页）。

### ■ 切换播放信息显示

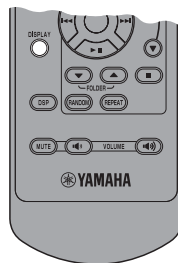

#### 在 USB 播放模式切换显示。



可如下改变信息显示。

当前曲目已播放的时间（默认设置）



曲目名称\*



艺术家姓名\*



专辑名称\*



文件名称



回到默认设置

\* 仅当所选的文件含有信息时



关于 MP3/WMA 文件，请参阅“关于碟片和 USB 设备注意事项”（[☞](#) 第 19 页）。

# 收听 FM 广播电台

## 连接天线

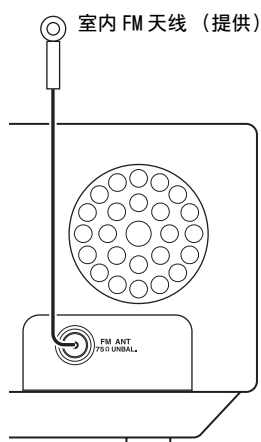

### 注

- 应拉出天线。
- 如果收音机接收质量较差，请改变天线的高度、方向或位置。
- 若使用室外天线而不使用提供的FM天线，接收效果将更佳。

## 调谐广播电台

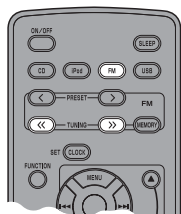

### 1 打开 FM。



### 2 开始自动调谐。

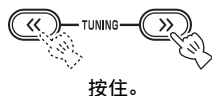

按住。



若您想要选择的电台的接收信号弱，也可通过反复按下 TUNING<</> 手动调入广播电台。

### 注

若手动调入电台，则声音为单声道。

## 预设广播电台

您可用预设功能存储喜欢的 FM 电台。

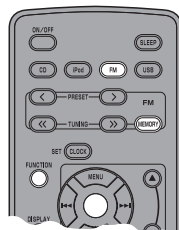

### ■ 自动预设

#### 1 在 FM 模式中按住 MEMORY 超过 2 秒钟。



#### 2 开始自动预设。

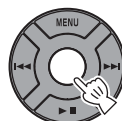

### ■ 手动预设

#### 1 调入喜欢的广播电台。

#### 2 按下 MEMORY。



#### 3 选择您想要存储的预设编号。



### 注

若要取消手动预设，再次按下 MEMORY。

## 4 完成手动预设。



- 可预设多达 30 个 FM 电台。
- 您可按下FUNCTION → MENU ▲/▼ → 中央按钮选择PRESET DELETE，删除预设的电台。

### 注

执行自动预设时，将清除所有存储的电台，且存储新的电台。

## 选择预设广播电台（预设调谐）

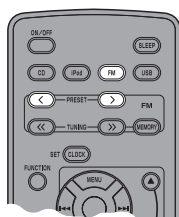

在 FM 模式选择预设广播电台。

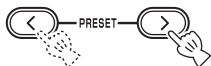

也可使用本机顶部的 **◀◀/▶▶**。

# 故障排除

如果本机出现问题，请先检查下表。如果使用以下建议的方法还不能解决您的问题，或者您的问题未列在下表中，请将本机关闭并拔下电源插头，然后就近与授权的 Yamaha 经销商或服务中心联系。

## 一般

问题	原因	解决方法
系统打开后立即关闭。	电源线可能连接不当。	请确认电源插头是否牢固插入墙壁插座。
	本机也许受到了强烈的电击，例如闪光或强烈的静电。	将系统设定为关，并断开电源线。等待约 30 秒钟，再次连接电源线并打开系统。
扬声器没有声音。	音量可能设定为最低。	调节音量等级（☞ 第 9 页）。
	可能开启静音功能。	取消静音功能（☞ 第 9 页）。
	音源可能不正确。	选择正确的音源（☞ 第 9 页）。
	载入本机的碟片可能不兼容。	使用本机支持的碟片（☞ 第 19 页）。
声音突然消失。	可能设定了睡眠定时器（☞ 第 8 页）。	打开系统并再次播放音源。
本机操作不正常。	本机也许受到了强烈的电击，例如闪电或强烈的静电，或可能断电。	将系统设定为关，并断开电源线。等待约 30 秒钟，再次连接电源线并打开系统。
数字或高频装置产生噪音。	本机的位置过于靠近数字或高频装置。	将本机远离这些装置放置。
时钟设置被清除。	本机的电源断开一周以上。	将电源线牢牢插入墙壁插座，然后再次设置时钟（☞ 第 4 页）。

## iPod™

问题	原因	解决方法
“iPod Connect Error”出现在前面板显示屏上。	本机与 iPod 之间的通信出现问题。	关闭系统并将 iPod 重新连接至本机。
iPod 未充电。	未将 iPod 正确固定在 iPod 底座中。	将 iPod 从本机上取下，然后将其再次固定在 iPod 底座上。
固定 iPod 后，“iPod Not Connected”出现在前面板显示屏上。		
iPod 没有声音。		
iPod 有声音，但是不能用本机或遥控器进行操作。		
无法用 iPod 进行操作。	LIST DISP 设定为 F.PANEL。	在 FUNCTION 菜单中将 LIST DISP 设定为 iPod (☞ 第 11 页)。
播放信息未显示在前面板显示屏上。	您固定的 iPod 与播放信息显示屏不兼容。	仅 iPod touch、iPod classic、iPod 第 5 代或更新版本以及 iPod nano 兼容该功能。
固定 iPod 后，“Unknown iPod”出现在前面板显示屏上。	本机不支持正在使用的 iPod。	仅支持 iPod touch、iPod (Click Wheel 包括 iPod classic 在内)、iPod nano 和 iPod mini。

## 碟片播放

问题	原因	解决方法
某些按钮操作不工作。	载入本机的碟片可能不兼容。	取出碟片然后检查本机是否支持该碟片 (☞ 第 19 页)。
按下本机上的 ▶/⏸ 或遥控器上的 ▶/⏸ 后，播放不能立即开始。	碟片可能脏污。	请将碟片擦拭干净。
	载入本机的碟片可能不兼容。	使用本机支持的碟片 (☞ 第 19 页)。
	若将本机从寒冷环境转移到温暖环境时，碟片读取镜头可能结露。	请等待 1 至 2 小时，直至本机调节至室内温度，然后重新尝试。
虽然碟片托盘中装有碟片，显示器上仍出现 “No Disc”。	载入本机的碟片可能不兼容。	使用本机支持的碟片 (☞ 第 19 页)。
	碟片可能脏污。	取出碟片然后将碟片擦拭干净。
	碟片装反了。	取出碟片，然后将标签面朝上装入碟片。



## USB 播放

问题	原因	解决方法
不播放 USB 设备中的 MP3/WMA 文件。	USB 设备无法识别。	将系统设定为关闭，然后再次打开（☞ 第 4 页）。
		当系统关闭时，断开装置的连接。然后再次连接装置，并打开系统（☞ 第 4 页）。
		如果装置带有 AC 适配器，请进行连接。
	如果上述解决方案不能解决该问题，则该 USB 装置不能在本机上播放。	请尝试另一个 USB 设备。
“USB Over Current” 出现在前面板显示屏上。	本机连接了不兼容的 USB 装置。	关闭系统并将 USB 装置重新连接至本机。如果再次出现该信息，则该 USB 装置与本机不兼容。

## 广播接收

问题	原因	解决方法
预设选择功能不工作。	预设（存储）可能已被擦除。	再次预设广播电台（☞ 第 14 页）。
立体声播放时噪音太多。	FM 天线可能连接不当。	请确认 FM 天线连接正确（☞ 第 14 页）。
	您选择的广播电台可能距离您所在地比较远，或您所在的地区无线电波接收较差。	试着手动调谐以改善信号质量（☞ 第 14 页），或使用多通道室外天线。
即使使用室外天线，无线电波接收仍较差。（声音失真。）	可能发生多路反射或其它无线电干扰。	改变天线的高度、方向或位置。

## 遥控器

问题	原因	解决方法
遥控器工作不正常。	可能在遥控器的操作范围之外操作遥控器。	关于遥控器操作范围的信息，请参考“使用遥控器”（☞ 第 3 页）。
	本机的遥控传感器可能暴露在直射阳光或（反相荧光灯）照明之下。	改变照明或本机的朝向。
	电池可能耗尽。	换上一节新电池（☞ 第 3 页）。
	本机的传感器和遥控器之间有障碍物。	除去障碍物。

# 关于碟片和 USB 设备注意事项

## 碟片信息

本机设计用于音频 CD、CD-R\* 和 CD-RW\*。本机也可播放 8 cm 光盘。



\* ISO 9660



本机可播放具有上述标识符的碟片。碟片标识符印刷在碟片及其封套上。

### 注

- 不要在本机中载入任何其它类型的碟片。否则可能会损坏本机。
- CD-R/RW 无法播放除非光盘终结。
- 视碟片的特性或录制条件而定，某些碟片无法播放。
- 不要使用任何非标准形状的碟片，例如心形碟片。
- 不要使用表面划痕过多的碟片。

## 使用碟片

- 不要触摸碟片表面。拿取碟片时请持其边缘（和中心孔）。
- 不播放时，不要让碟片滞留在托盘中。
- 不要使用铅笔或其它尖头记号笔在碟片上书写。
- 不要在碟片上粘胶带、封条、胶水等张贴物。
- 不要使用防止划伤的保护套。
- 不要使用市售标签打印机可在其表面打印的碟片。
- 不要在碟片插槽中一次插入多张碟片。这样会损坏本机和碟片。
- 聆听 8 cm 碟片时，载入碟片时不要使用 8 cm 碟片适配器。
- 不要在碟片插槽中插入任何其它物品。
- 不要插入破裂、变形或粘有胶水的碟片。

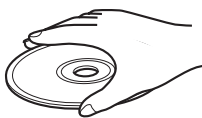

- 不要将碟片置于直射阳光、高温、高湿或多尘的场所。

注意

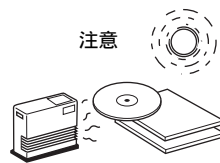

- 如果碟片脏污，请使用干净的干布从中心向边缘擦拭。不要使用唱片清洗剂或油漆稀释液。
- 为了避免故障，不要使用市售的镜头清洗器。

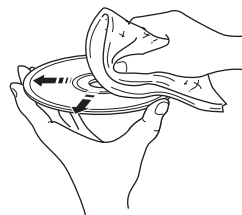

## 关于 MP3 或 WMA 文件

您可播放录制在 CD-R、CD-RW 或 USB 装置上的 MP3 或 WMA 文件。文件夹被视作专辑，文件被视作曲目。文件夹层次忽略不计。

### 注

- 本机可播放：
  - MP3 文件（fs 8-48 kHz、8-320 kbps 以及可变比特编码的 MP3 文件（CBR 和 VBR））
  - WMA 文件（fs 22.5-48 kHz、16-320 kbps 以及可变比特编码的 WMA 文件（CBR 和 VBR））
- 本机上最多可显示的文件 / 文件夹数量如下。
  - 511（对于数据碟片）
  - 9959（对于 USB 装置）文件夹最多数量：
  - 255（对于数据碟片 / USB 装置）文件夹中文件最多数量：
  - 511（对于数据碟片）
  - 255（对于 USB 装置）
- 如果 USB 装置被分区，仅显示第一个分区。
- 视 USB 装置规格而定，某些文件可能无法正常工作。
- 受版权保护的文件无法播放。
- 自动分配文件夹数量。

# 术语

## ■ MP3 (MPEG Audio Layer-3)

MPEG 使用其中一种音频压缩方法。这是一种不可逆的压缩方法，通过滤除人耳不易听到的音频部分获取高压缩率。能将数据量压缩 1/11 (128 kbps) 左右而维持与音乐 CD 相似的音质。

## ■ WMA (Windows Media Audio)

微软公司开发的一种音频压缩方法。这是一种不可逆的压缩方法，通过滤除人耳不易听到的音频部分获取高压缩率。能将数据量压缩 1/22 (64 kbps) 左右而维持与音乐 CD 相似的音质。

## ■ PCM (Pulse Code Modulation)

一种未经压缩就转变为数字格式的信号。CD 的录制使用 16 比特、44.1 kHz。

## ■ 曲目

CD 可以被划分成许多片断 (曲目)。每个分区被称为一个曲目编号。

# 规格

## ■ 播放器部分

### iPod

- 支持 iPod ..... iPod touch、iPod (Click Wheel 包括 iPod classic 在内)、iPod nano 和 iPod mini。

### CD

- 媒介 ..... CD、CD-R/RW
- 音频格式 ..... 音频 CD、MP3、WMA

### USB

- 音频格式 ..... MP3、WMA

## ■ 放大器部分

- 每声道最小 RMS 输出功率 ..... 15 W + 15 W  
(6  $\Omega$  1 kHz, 10% THD)
- 驱动器单元 ..... 8 cm 全范围驱动器  $\times$  2

## ■ 调谐器部分

- 调谐范围  
美国型号 ..... 87.50 至 107.90 MHz  
其它型号 ..... 87.50 至 108.00 MHz

## ■ 一般

- 电源  
美国型号 ..... AC 120 V, 60 Hz  
其它型号 ..... AC 110 至 120/220 至 240 V, 50/60 Hz
- 功耗 ..... 20 W
- 待机功耗 ..... 1.0 W 或更小
- 尺寸 (宽  $\times$  高  $\times$  深) ..... 350  $\times$  120  $\times$  240 mm
- 重量 ..... 4.0 kg

规格若有变更, 恕不另行通知。

## iPod™

“iPod” 是 Apple, Inc., 在美国和其它国家的注册商标。  
“Made for iPod” 指的是该电子附件专用于连接 iPod, 并且已通过开发公司的认证可满足 Apple 的性能标准。  
Apple 对本设备的运行或本设备是否符合安全和规定标准不承担责任。

