



Earphones
Casques Intra-auriculaires
イヤホン

EPH-W32 EPH-W22

OWNER'S MANUAL
MODE D'EMPLOI
BEDIENUNGSANLEITUNG
BRUKSANVISNING
MANUALE DI ISTRUZIONI
MANUAL DE INSTRUCCIONES
GEBRUIKSAANWIJZIG
MANUAL DE INSTRUÇÕES
ИНСТРУКЦИЯ ПО ЭКСПЛУАТАЦИИ
使用说明书
사용 설명서
取扱説明書

English

Français

Deutsch

Svenska

Italiano

Español

Nederlands

Português

Русский

中文

한국어

日本語



Refer to “Part names / how to use” on P. 1.

Voyez la section “Nom des éléments / utilisation des écouteurs” à la P. 1.

Siehe unter „Teilebezeichnungen/Bedienung“ auf S. 1.

Se “Namn på delarna/ hur man använder dem” på S 1.

Fare riferimento a “Nomi delle parti / utilizzo” a P. 1.

Consulte “Nombres de las piezas/uso” en la P. 1.

Raadpleeg “Onderdeelnamen/gebruik” op P. 1.

Consulte “Nomes das peças / como usar” na P. 1.

См. раздел «Название деталей и их использование» на стр. 1.

请参阅第 1 页上的“部件名称/如何使用”。

P.1의 “부품명/사용 방법” 을 참조하십시오.

P.1「各部の名称 / 使いかた」を参照してください。

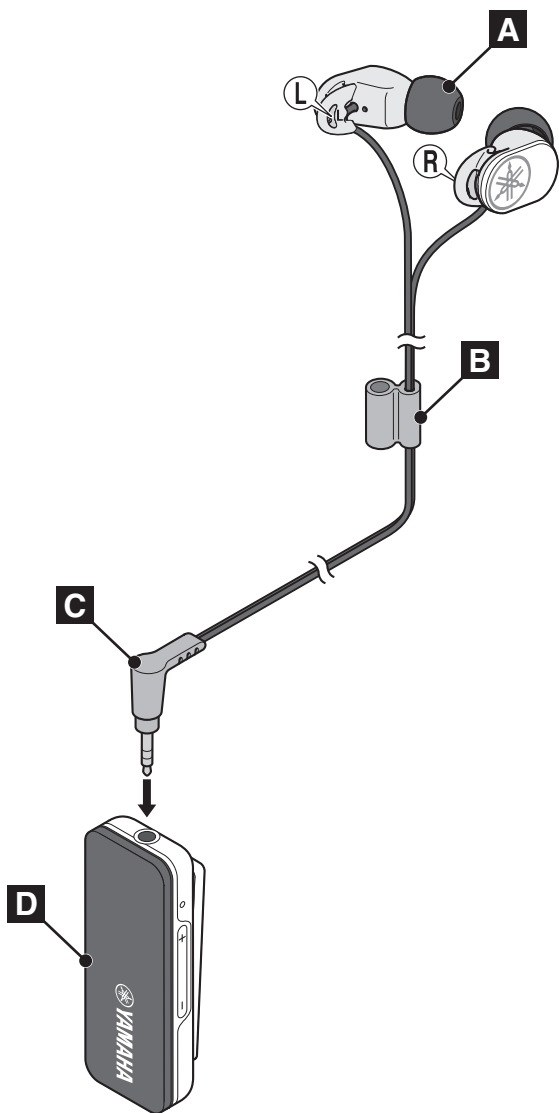

FCC INFORMATION (for US customers)

1 IMPORTANT NOTICE: DO NOT MODIFY THIS UNIT!

This product, when installed as indicated in the instructions contained in this manual, meets FCC requirements. Modifications not expressly approved by Yamaha may void your authority, granted by the FCC, to use the product.

2 IMPORTANT: When connecting this product to accessories and/or another product use only high quality shielded cables. Cable/s supplied with this product **MUST** be used. Follow all installation instructions. Failure to follow instructions could void your FCC authorization to use this product in the USA.

3 NOTE: This product has been tested and found to comply with the requirements listed in FCC Regulations, Part 15 for Class "B" digital devices. Compliance with these requirements provides a reasonable level of assurance that your use of this product in a residential environment will not result in harmful interference with other electronic devices.

This equipment generates/uses radio frequencies and, if not installed and used according to the instructions found in the users manual, may cause interference harmful to the operation of other electronic devices.

Compliance with FCC regulations does not guarantee that interference will not occur in all installations. If this product is found to be the source of interference, which can be determined by turning the unit "OFF" and "ON", please try to eliminate the problem by using one of the following measures:

Relocate either this product or the device that is being affected by the interference.

Utilize power outlets that are on different branch (circuit breaker or fuse) circuits or install AC line filter/s.

In the case of radio or TV interference, relocate/reorient the antenna. If the antenna lead-in is 300 ohm ribbon lead, change the lead-in to coaxial type cable.

If these corrective measures do not produce satisfactory results, please contact the local retailer authorized to distribute this type of product. If you can not locate the appropriate retailer, please contact Yamaha Corporation of America A/V Division, 6600 Orangethorpe Ave., Buena Park, CA 90620, USA.

The above statements apply **ONLY** to those products distributed by Yamaha Corporation of America or its subsidiaries.

COMPLIANCE INFORMATION STATEMENT (DECLARATION OF CONFORMITY PROCEDURE)

Responsible Party: Yamaha Corporation of America A/V Division
Address: 6600 Orangethorpe Avenue, Buena Park, CA 90620, USA
Telephone: 1-714-522-9011
Type of Equipment: Earphones
Model Name: EPH-W32, EPH-W22

This device complies with Part 15 of the FCC Rules.

Operation is subject to the following two conditions:

- 1) this device may not cause harmful interference, and
- 2) this device must accept any interference received including interference that may cause undesired operation of this device.

See user manual instructions if interference to radio reception is suspected.

NOTICE

This equipment has been tested and found to comply with the limits for a Class B digital device, pursuant to part 15 of the FCC Rules. These limits are designed to provide reasonable protection against harmful interference in a residential installation.

This equipment generates, uses and can radiate radio frequency energy and, if not installed and used in accordance with the instructions, may cause harmful interference to radio communications. However, there is no guarantee that interference will not occur in a particular installation. If this equipment does cause harmful interference to radio or television reception, which can be determined by turning the equipment off and on, the user is encouraged to try to correct the interference by one or more of the following measures:

- Reorient or relocate the receiving antenna.
- Increase the separation between the equipment and receiver.
- Connect the equipment into an outlet on a circuit different from that to which the receiver is connected.
- Consult the dealer or an experienced radio/TV technician for help.

This equipment complies with FCC/IC radiation exposure limits set forth for uncontrolled equipment and meets the FCC radio frequency (RF) Exposure Guidelines and RSS-102 of the IC radio frequency (RF) Exposure rules. This equipment has very low levels of RF energy that it deemed to comply without maximum permissive exposure evaluation (MPE). But it is desirable that it should be installed and operated with at least 20 cm and more between the radiator and person's body.

This transmitter must not be co-located or operated in conjunction with any other antenna or transmitter.

FCC CAUTION

Change or modifications not expressly approved by the party responsible for compliance could void the user's authority to operate the equipment.

This device complies with Industry Canada licence-exempt RSS standard(s).

Operation is subject to the following two conditions:

- (1) this device may not cause interference, and
- (2) this device must accept any interference, including interference that may cause undesired operation of the device.

This device and its antenna(s) must not be co-located or operated in conjunction with any other antenna or transmitter, except tested built-in radios. The County Code Selection feature is disabled for products marketed in the US/Canada.

FOR CANADIAN CUSTOMERS

This Class B digital apparatus complies with Canadian ICES-003.
CAN ICES-3(B)/NMB-3(B)

Thank you for selecting this Yamaha product.

To assure the finest performance, please read this owner's manual carefully. Keep it in a safe place for future reference.

WARNING

- **Do not listen with the earphones while driving or cycling.**
Also avoid using them where hearing must not be impaired, like at a railroad crossing and a site of construction. Reduced ability to hear surrounding sound increases the risk of an accident.
- Do not damage the USB power supply cable.
 - Do not place heavy objects on it.
 - Do not fasten it with staples.
 - Do not modify it.
 - Do not place it near heating equipment.
 - Do not subject it to excessive strain.Using a cable that has exposed conductors could cause fire or electric shock.
- Never charge this product if it is leaking.
Doing so could cause electric shock, or fire or malfunction due to a shorted electronic circuit.
- If this product is dropped or damaged, you must request the dealer to inspect and repair it. Continued use in such a condition could cause fire or electric shock.
- Do not disassemble or modify this product.
Doing so could cause fire or electrical shock. Ask a dealer to perform any repairs or adjustments.

CAUTION

■ Cautions against hearing damage

- Avoid continuous earphones-use at high volume. It may cause hearing loss. Using the earphones for a long time with the device at a high volume, may result in hearing loss. Do not exceed 40 hours/week at 80 dB(A) or 5 hours/week at 89 dB(A).
- Minimize the volume from the device to be connected before connecting the plug.

■ For your safety

- In case the earphones irritate your skin, stop use immediately.
- Keep the product out of reach of children to avoid them swallowing small parts.
- Do not use the earphones with the earpieces detached or broken. Otherwise, they may cause injury or illness.
- Securely attach the earpieces to the earphones. If the earpieces are detached from the earphones and stuck in your ears, they may cause injury or illness.
- Do not place or hold the earphones in the vicinity of a clock, magnetic card, or other object that can be affected by the magnetic field of the product. Otherwise, the data on the affected device may be destroyed.

- When disconnecting a USB plug, do not pull the USB power supply cable. Doing so could damage the cable, causing fire or electric shock.
- Do not place this product in direct sunlight, or where abnormally high temperatures may occur (such as near a heater). Doing so could deform the external finish or adversely affect the internal circuitry, causing fire.

Notes on use

- Refer also to the manuals supplied with the devices to be connected.
- When removing the plug from the connected device, be sure to pull out by the plug itself, not the cable. Bending or pulling the cable forcefully may damage it.
- Do not disassemble the earphones. Do not use earphones that are malfunctioning.
- Your ears may tingle in geographical locations where the air is very dry. This is not a malfunction of the earphones, but is caused by static electricity on your body or a connected device.
- If the earpieces are not securely positioned in your ears, you may not hear the bass range clearly. To enjoy better sound quality, adjust the earpieces so they will fit your ears perfectly. For example, you might replace poor-fitting earpieces with earpieces of an appropriate size.
- Clean the earphones with a soft dry cloth. Do not leave the plug dirty otherwise the sound may be distorted.
- Do not expose the earphones to direct sunlight, dirt, heat or moisture.
- Take care not to pinch your finger in the clip of the *Bluetooth* receiver.

Etiquette

Do not use the earphones at high volume in a public place. Sound leakage from the earphones will be a nuisance to people around you.

Products with CE marking comply with the R&TTE Directive (1999/5/EC), the EMC Directive (2001/108/EC), and the Low Voltage Directive (2006/95/EC) issued by the Commission of the European Community.

* For the device which tests accordance to EN60950-1:2006+A11:2009+A1:2010 +A12:2011, it is mandatory to perform audio tests for EN50332.

This device have been tested to comply with the Sound Pressure Level requirement laid down in the applicable EN50332-1 and/or EN50332-2 standards.



CAUTION: Permanent hearing loss may occur if earphones or headphones are used at high volume for prolonged periods of time. Warning statement: To prevent possible hearing damage, do not listen at high volume levels for long periods.

This product in compliance with Directive 2002/95/EC of the European Parliament and of the Council of 27 January 2003, on the restriction of the use of certain hazardous substances in electrical and electronic equipment (RoHS) and its amendments.

We, Yamaha Music Europe GmbH hereby declare that this unit is in compliance with the essential requirements and other relevant provisions of Directive 1999/5/EC.

Yamaha Music Europe GmbH

Siemensstr. 22-34 25462 Rellingen, Germany

Tel: +49-4101-303-0



Information for Users on Collection and Disposal of Old Equipment and Used Batteries



These symbols on the products, packaging, and/or accompanying documents mean that used electrical and electronic products and batteries should not be mixed with general household waste.

For proper treatment, recovery and recycling of old products and used batteries, please take them to applicable collection points, in accordance with your national legislation and the Directives 2002/96/EC and 2006/66/EC.



By disposing of these products and batteries correctly, you will help to save valuable resources and prevent any potential negative effects on human health and the environment which could otherwise arise from inappropriate waste handling.



For more information about collection and recycling of old products and batteries, please contact your local municipality, your waste disposal service or the point of sale where you purchased the items.

[Information on Disposal in other Countries outside the European Union]

Pb

These symbols are only valid in the European Union. If you wish to discard these items, please contact your local authorities or dealer and ask for the correct method of disposal.

Note for the battery symbol (bottom two symbol examples):

This symbol might be used in combination with a chemical symbol. In this case it complies with the requirement set by the Directive for the chemical involved.



RISK OF EXPLOSION IF BATTERY IS REPLACED BY AN INCORRECT TYPE. DISPOSE OF USED BATTERIES ACCORDING TO THE INSTRUCTIONS.

Features

- You can enjoy music wirelessly via *Bluetooth* connection.
- Internal mic lets you answer calls and carry on conversations.

Part names / how to use

Wear the earphones with the **L** mark in your left ear, and the one with the **R** mark in your right ear.

Also refer to the illustration on P. ii at the beginning of this manual.

A Ear Pieces

Replacing the Ear Pieces

Using the ear pieces is recommended. Ear pieces are supplied in four sizes (L, M, S, XS). The S size ear pieces are attached to the earphones on purchase. Use the most suitable size.

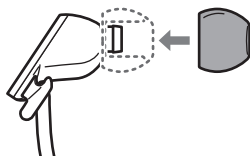

B Smart Cable Holder

Using the Smart Cable Holder

When not using the earphones, slide the Smart Cable Holder for tangle-prevention fully upward. Furthermore, insert the plug in the Smart Cable Holder to avoid the whole cable becoming tangled.

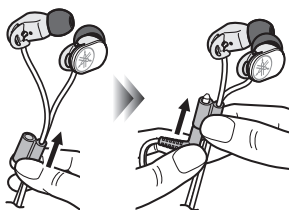

C L-shaped Plug

D Bluetooth Receiver (☞ P. 2)

Using the *Bluetooth* receiver

Description of each part

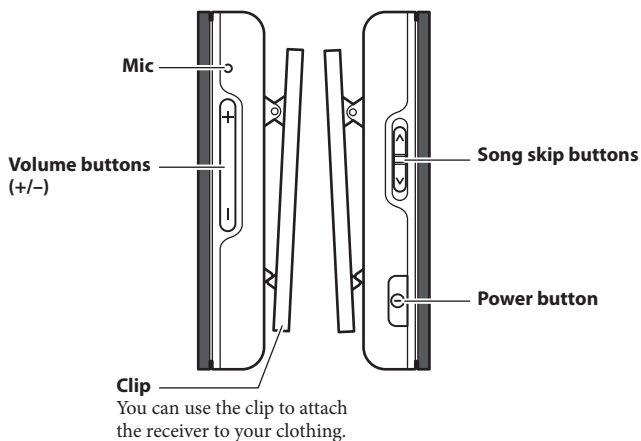
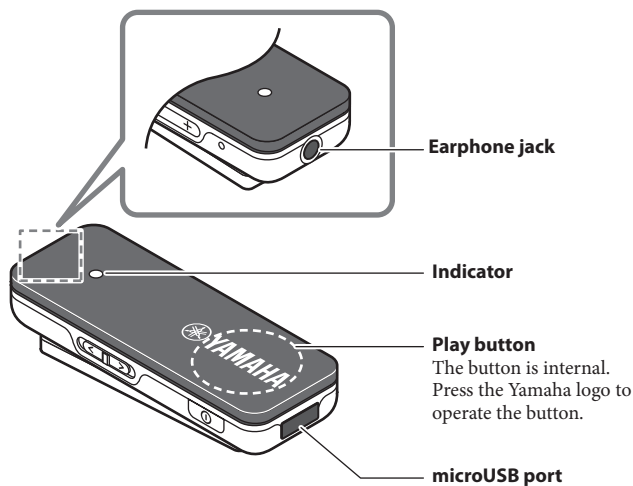

Charging

Use the included USB power cable to connect the receiver to a computer or other charging device.

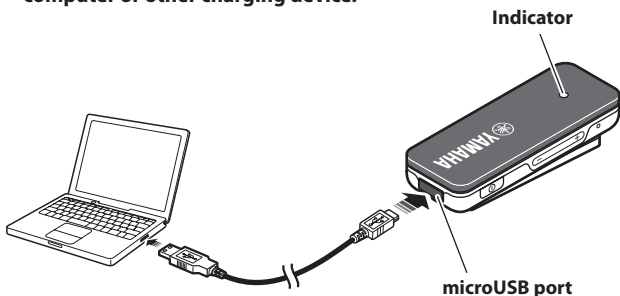

- The indicator lights red while charging is taking place. When charging is complete, the indicator lights blue.
- Charging will complete in approximately two hours.

Turning the power on/off

Press and hold the power button (approximately two seconds).

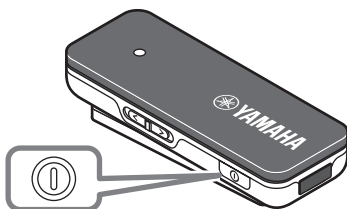

Power button



A melody plays from the earphones.

Checking the power supply status

If you are not sure whether the receiver is powered-on, such as if the indicator is unlit, you can check this as follows.

Briefly press any button other than the play button.

If the indicator blinks once or twice, the power is on.

Registering a *Bluetooth* device (Pairing)

“Pairing” is the process of registering a *Bluetooth* device with the receiver. Pairing must be performed when you use a *Bluetooth* connection for the first time, or if the pairing data has been deleted.

- 1. Turn off the power of the receiver.**
- 2. Press and hold the power button (approximately four seconds).**
The indicator blinks rapidly; the receiver is waiting for pairing.
- 3. Perform the pairing process on your *Bluetooth* device (for details, refer to the owner's manual of your *Bluetooth* device).**

- 1. Access the *Bluetooth* settings screen on your *Bluetooth* device.**
- 2. If the *Bluetooth* setting is disabled, enable it.**
- 3. In the list of detected devices, tap “EPH-BR01 Yamaha” to select it.**

Pairing is completed.



- This receiver can pair with up to eight *Bluetooth* connections. When pairing has succeeded with the ninth device, pairing data is deleted for the device with the oldest *Bluetooth* connection.
- If three minutes elapses before pairing is completed, the receiver stops waiting for pairing.
- If you are asked to enter a pass key, enter the numerals “0000.”

Establishing a *Bluetooth* connection

Turn on the power of the receiver.

A *Bluetooth* connection is established with the most-recently connected *Bluetooth* device.



- If the connection does not occur automatically, briefly press the power button once more.
- If you turn off the *Bluetooth* setting of the *Bluetooth* device, a *Bluetooth* connection is not established with that device when you turn on the power of the receiver.

Ending a *Bluetooth* connection

If a *Bluetooth* connection exists, you can end it in either of the following ways.

- Turn off the power of the receiver.
- End the *Bluetooth* connection on your *Bluetooth* device.

Listening to music

Press the following buttons as needed.

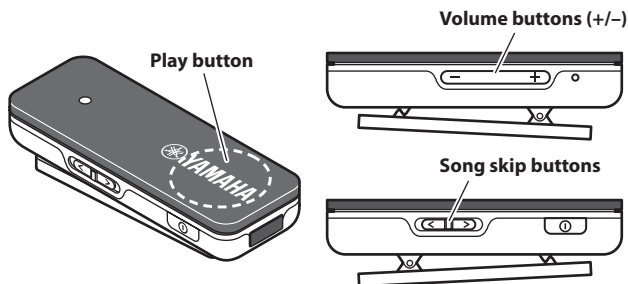

Play	Press the play button once. * If you want to select a specific song and play it, perform the appropriate operations on your <i>Bluetooth</i> device.
Pause	While the song is playing, press the play button once.
Stop (only for supported devices)	Press and hold the play button (approximately two seconds)
Next song	Slide the song skip button toward [$<$]
Previous song	Slide the song skip button toward [$>$]
Adjust the volume	Press the volume buttons (+/-)

Using the phone

Press the following buttons as needed.

Receive a phone call	When a call comes in, press the play button once
End a call	During the conversation, press the play button once
Ignore a call	When a call comes in, press and hold the play button until you hear a beep
Switch the audio (earphones \leftrightarrow <i>Bluetooth</i> device)	During the conversation, quickly press the play button twice
Adjust the volume	Press the volume buttons (+/-)

Using voice control / Siri

Quickly press the play button twice.

Voice control / Siri starts.



This works only for a device that supports Siri or other voice control.

Viewing the indicator

The indicator lights to show the status of the receiver.

Status of the receiver	Indicator
When the power turns on	Lights 2.5 seconds
When the power turns off	Lights 2.5 seconds
When waiting for pairing	Blinks rapidly
No <i>Bluetooth</i> connection (power on)	Blinks slowly
Playing music	Blinks twice at 2.5 second intervals
During a phone conversation	Blinks once at 2.5 second intervals

Using multiple *Bluetooth* devices (multi-point connection)

It is possible to have a *Bluetooth* connection with two devices simultaneously.

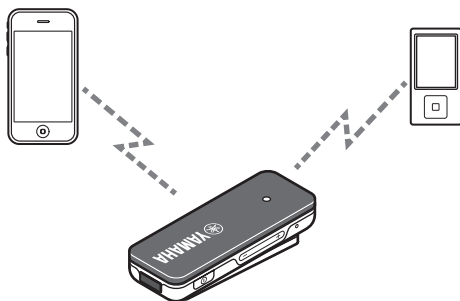

- To establish a *Bluetooth* connection with the second device, perform the process on that *Bluetooth* device.
- Audio from the second connected *Bluetooth* device can be switched by playing or stopping music.

Troubleshooting

If the situation does not improve even after trying the following actions, or if any abnormalities not listed below are observed, contact the nearest authorized Yamaha dealer or service center.

If this happens	Check this
No sound / Sound is heard only from one channel	<ul style="list-style-type: none"> • Check that the plug is inserted all the way into the earphone jack. • Check the <i>Bluetooth</i> connection between the receiver and the <i>Bluetooth</i> device. • Make sure that the output destination of your <i>Bluetooth</i> device is specified as the receiver (EPH-BR01 Yamaha). • Check whether the volume might be minimized on the receiver or on your <i>Bluetooth</i> device.
Can't establish a <i>Bluetooth</i> connection	<ul style="list-style-type: none"> • Make sure that the <i>Bluetooth</i> function of your <i>Bluetooth</i> device is turned on. • If you can't establish a connection, try performing the pairing operation once again.

Specifications

<i>Bluetooth</i> version	Version 4.0
Supported profiles	A2DP, AVRCP, HFP, HSP
Number of devices that can be registered	Up to eight devices (two simultaneous connections)
Supported codecs.....	SBC, aptX®
Maximum communication distance.....	Approximately 10 m (Class 2)
Internal rechargeable battery	Lithium polymer battery
Recharging time.....	Approximately 2 hours
Continuous standby time	Approximately 160 hours
Continuous talk time	Approximately 5 hours*
Continuous music playback time	Approximately 5 hours*

* Depends on the conditions of use.

* Specifications and appearances are subject to change for improvement without notice.

* © 2013 CSR plc and its group companies.

The aptX® mark and the aptX logo are trade marks of CSR plc or one of its group companies and may be registered in one or more jurisdictions.

* Siri is a trademark of Apple Inc., registered in the U.S. and other countries.

Bluetooth

- *Bluetooth* is a technology for wireless communication between devices within an area of about 10 meters (33 ft.) employing the 2.4 GHz frequency band, a band which can be used without a license.
- *Bluetooth* is a registered trademark of the *Bluetooth* SIG and is used by Yamaha in accordance with a license agreement.

Handling *Bluetooth* communications

- The 2.4 GHz band used by *Bluetooth* compatible devices is a radio band shared by many types of equipment. While *Bluetooth* compatible devices use a technology minimizing the influence of other components using the same radio band, such influence may reduce the speed or distance of communications and in some cases interrupt communications.
- The speed of signal transfer and the distance at which communication is possible differs according to the distance between the communicating devices, the presence of obstacles, radio wave conditions and the type of equipment.
- Yamaha does not guarantee all wireless connections between this unit and devices compatible with *Bluetooth* function.

Do not use this unit within 22 cm (9 inches) of persons with a heart pacemaker implant or defibrillator implant.

Radio waves may affect electro-medical devices.

Do not use this unit near medical devices or inside medical facilities.

The user shall not reverse engineer, decompile, alter, translate or disassemble the software used in this unit, whether in part or in whole. For corporate users, employees of the corporation itself as well as its business partners shall observe the contractual bans stipulated within this clause. If the stipulations of this clause and this contract cannot be observed, the user shall immediately discontinue using the software.

This device contains a lithium-ion battery. After usage, you may recycle the battery, but never attempt to remove it by yourself. Dispose of it properly according to relevant environmental laws and disposal rules in your area.

Warranty policy for European Economic Area (EEA) and Switzerland, Australia customer

In the unlikely event that your Yamaha product needs guarantee service, please contact the dealer from whom it was purchased. If you experience any difficulty, please contact Yamaha representative office in your country. You can find full details on our website.

EEA and Switzerland: (<http://europe.yamaha.com/warranty/>)

Australia: (<http://au.yamaha.com/>)

Warranty policy for U.S. and Canada customer

Your Yamaha product is covered by a limited warranty for one year from the date of purchase. In the unlikely event of failure due to defective materials or workmanship, Yamaha will repair or replace them at no charge.

Please visit our website for full details.

U.S.: (<http://usa.yamaha.com/>), Canada: (<http://ca.yamaha.com/>)

INFORMATION DE LA FCC (pour les clients résidant aux États-Unis)

1 AVIS IMPORTANT : NE PAS APPORTER DE MODIFICATIONS À CET APPAREIL !

Cet appareil est conforme aux exigences de la FCC s'il est installé selon les instructions du mode d'emploi. Toute modification non approuvée expressément par Yamaha peut invalider l'autorisation de la FCC d'utiliser cet appareil.

2 IMPORTANT: N'utiliser que des câbles blindés de haute qualité pour le raccordement de cet appareil à des accessoires et/ou à un autre appareil. Seuls les câbles fournis avec le produit DOIVENT être utilisés. Suivre les instructions concernant l'installation. Le non respect des instructions peut invalider l'autorisation, accordée par la FCC, d'utiliser ce produit aux États-Unis.

3 REMARQUE: Cet appareil a été testé et déclaré conforme aux normes relatives aux appareils numériques de Classe « B », telles que fixées dans l'Article 15 de la Réglementation FCC. Ces normes sont destinées à assurer une protection suffisante contre les interférences nuisibles avec d'autres appareils électroniques dans une installation résidentielle.

Cet équipement génère et utilise des fréquences radio qui, en cas d'installation et d'utilisation non conformes aux instructions du mode d'emploi, peuvent être à l'origine d'interférences empêchant d'autres appareils de fonctionner.

Cependant, la conformité à la Réglementation FCC ne garantit pas l'absence d'interférences dans une installation particulière. Si cet appareil devait produire des interférences, ce qui peut être déterminé en « ÉTEIGNANT », puis en « RALLUMANT » l'appareil, l'utilisateur est invité à essayer de corriger le problème d'une des manières suivantes :

Réorienter cet appareil ou le dispositif affecté par les interférences.

Utiliser des prises d'alimentation branchées sur différents circuits (avec interrupteur de circuit ou fusible) ou installer un ou des filtres pour ligne secteur.

Dans le cas d'interférences radio ou TV, changer de place l'antenne et la réorienter. Si l'antenne est un conducteur plat de 300 ohms, remplacer ce câble par un câble de type coaxial.

Si ces mesures ne donnent pas les résultats escomptés, prière de contacter le détaillant local autorisé à commercialiser ce type d'appareil. Si ce n'est pas possible, prière de contacter Yamaha Corporation of America A/V Division, 6600 Orangethorpe Ave., Buena Park, CA 90620, États-Unis.

Les déclarations précédentes concernent EXCLUSIVEMENT les appareils commercialisés par Yamaha Corporation of America ou ses filiales.

DECLARATION D'INFORMATIONS DE CONFORMITE (DECLARATION DE PROCEDURE DE CONFORMITE)

Entité responsable: Yamaha Corporation of America A/V Division
Adresse: 6600 Orangethorpe Avenue, Buena Park, CA 90620, USA
Téléphone: 1-714-522-9011

Type d'équipement: Casques Intra-auriculaires

Nom de modèle: EPH-W32, EPH-W22

Cet appareil est conforme à l'article 15 de la Réglementation FCC.

Son fonctionnement est soumis aux deux conditions suivantes:

- 1) cet appareil ne doit pas causer d'interférences pernicieuses, et
- 2) cet appareil doit accepter les interférences reçues, notamment celles pouvant entraîner un dysfonctionnement.

Se reporter au mode d'emploi si des interférences semblent perturber la réception radio.

REMARQUE

Cet appareil a été testé et il s'est avéré être conforme aux limites déterminées pour un appareil numérique de Classe B, conformément à la partie 15 du Règlement FCC.

Ces limites sont destinées à offrir une protection raisonnable contre les interférences nuisibles pouvant survenir en cas d'utilisation de ce produit dans un environnement domestique.

Cet appareil produit, utilise et peut émettre de l'énergie radioélectrique et, s'il n'est pas installé conformément aux instructions, peut provoquer des interférences radio. Il n'est toutefois pas garanti qu'aucune interférence ne se produira dans le cas d'une installation donnée. Si l'appareil provoque des interférences nuisibles à la réception de programmes radio ou de télévision, ce qui peut être déterminé en éteignant, puis en allumant l'appareil, l'utilisateur est prié de tenter de corriger le problème en prenant l'une ou plusieurs des mesures suivantes:

- Réorienter ou déplacer l'antenne réceptrice.
- Éloigner davantage l'appareil du récepteur.
- Raccorder l'appareil à une prise d'un circuit différent de celui du récepteur.
- Consulter le revendeur ou un technicien radio/télé expérimenté.

Cet appareil est conforme aux limites FCC/IC d'exposition aux rayonnements définies pour les appareils non commandés et satisfait aux directives d'exposition aux fréquences radio (RF) FCC des règlements RSS-102 d'exposition aux fréquences radio (RF) IC. Cet appareil possède des niveaux d'énergie RF très bas, considérés conformes aux taux d'exposition maximum autorisés (MPE) non contrôlés. Mais il est toutefois préférable d'installer et d'utiliser l'appareil en conservant une distance minimum de 20 cm entre l'émetteur et toute personne.

Cet émetteur ne peut pas être placé à proximité de ou utilisé conjointement avec tout autre émetteur ou antenne.

PRÉCAUTION FCC

Tout changement ou toute modification non approuvé expressément par le tiers responsable peut aboutir à l'interdiction de faire fonctionner cet appareil.

Le présent appareil est conforme aux CNR d'Industrie Canada applicables aux appareils radio exempts de licence.

L'exploitation est autorisée aux deux conditions suivantes:

- (1) l'appareil ne doit pas produire de brouillage, et
- (2) l'utilisateur de l'appareil doit accepter tout brouillage radioélectrique subi, même si le brouillage est susceptible d'en compromettre le fonctionnement.

Cet appareil et son antenne ne doivent pas être situés ou fonctionner en conjonction avec une autre antenne ou un autre émetteur, exception faites des radios intégrées qui ont été testées. La fonction de sélection de l'indicatif du pays est désactivée pour les produits commercialisés aux États-Unis et au Canada.

POUR LES CONSOMMATEURS CANADIENS

Cet appareil numérique de la classe B est conforme à la norme NMB-003 du Canada. CAN ICES-3(B)/NMB-3(B)

Merci d'avoir sélectionné ce produit Yamaha.

Pour utiliser cet appareil de façon optimale, lisez attentivement ce mode d'emploi. Gardez-le en lieu sûr afin de vous y reporter en cas de besoin.

AVERTISSEMENT

- **N'utilisez pas les écouteurs pendant que vous conduisez un véhicule ou montez en bicyclette.** Veillez également à ne pas utiliser les écouteurs dans des situations à risque, notamment près d'un passage à niveau ou sur un site de construction. Le risque d'accident augmente considérablement lorsque vous n'entendez pas les bruits environnants.
- Veillez à ne pas endommager le câble USB d'alimentation.
 - Ne posez pas d'objet lourd dessus.
 - Ne le fixez pas avec des agrafes.
 - Ne le modifiez pas.
 - Ne le placez pas à proximité d'appareils de chauffage.
 - Ne le manipulez pas avec brusquerie.

L'utilisation d'un câble dont les conducteurs sont à nu pose un risque d'incendie ou d'électrocution.

- Ne chargez jamais ce produit si vous remarquez une fuite. Cela risquerait de causer un court-circuit dans les circuits électroniques et de poser un danger d'électrocution et d'incendie.
- Si ce produit a été soumis à un choc important ou est endommagé, faites-le inspecter et/ou réparer par un revendeur. N'utilisez pas le produit dans cet état car cela pose un risque d'incendie ou d'électrocution.
- Ne démontez pas et ne modifiez pas ce produit. Cela pose un risque d'incendie ou d'électrocution. Confiez toujours tout travail de réparation ou tout réglage à un revendeur.

ATTENTION

■ Prévention des dommages auditifs

- L'utilisation prolongée des écouteurs à pleine puissance peut provoquer des pertes d'audition. Pour protéger votre ouïe, évitez donc toute utilisation prolongée des écouteurs à volume élevé. Ne dépassez jamais 40 heures d'écoute par semaine à 80 dB(A) ou 5 heures par semaine à 89 dB(A).
- Baissez le volume de l'appareil à connecter avant de brancher la fiche.

■ Pour votre sécurité

- Si les écouteurs irritent votre peau, cessez immédiatement de les utiliser.
- Tenez ce produit hors de la portée des enfants afin d'éviter qu'ils n'avalent les petites pièces.
- N'utilisez pas les écouteurs si leurs embouts sont détachés ou endommagés. Cela risquerait de provoquer des blessures ou des problèmes de santé.
- Fixez correctement les embouts sur les écouteurs. Si les embouts se détachent des écouteurs et restent bloqués dans les oreilles, cela peut entraîner des blessures ou des maladies.

- Ne mettez ou ne tenez pas les écouteurs à proximité d'une horloge, d'une carte magnétique ou d'un autre objet à même de subir les effets du champ magnétique du produit. Ce pourrait détruire les données du périphérique affecté.
- Débranchez le câble d'alimentation USB en saisissant toujours sa fiche. Ne tirez jamais sur le câble même. Cela risquerait d'endommager le câble et de causer un incendie ou une électrocution.
- N'exposez pas ce produit à la lumière directe du soleil et tenez-le à l'écart des sources de fortes températures (comme à proximité d'un appareil de chauffage). Cela risquerait de déformer l'appareil et/ou d'endommager ses circuits internes, posant un risque d'incendie.

Remarques concernant l'utilisation

- Consultez également la documentation fournie avec les appareils à connecter.
- Lorsque vous débranchez la fiche de l'appareil connecté, tirez sur la fiche elle-même et non sur le câble. Vous risquez d'endommager le câble si vous le pliez ou tirez trop fort dessus.
- Ne démontez pas les écouteurs. Veillez à ne pas utiliser les écouteurs en cas de dysfonctionnement.
- Dans des zones géographiques où l'air est très sec, vous pouvez ressentir un picotement dans les oreilles. Ce n'est pas un dysfonctionnement des écouteurs, ce phénomène est simplement causé par l'électricité statique de votre corps ou d'un périphérique connecté.
- Si vous n'avez pas correctement positionné les embouts sur les oreilles, vous n'entendrez pas clairement les graves. Pour apprécier une meilleure qualité de son, ajustez les embouts pour qu'ils s'adaptent parfaitement à vos oreilles. Par exemple, remplacez les embouts non adaptés par des embouts de la taille appropriée.
- Nettoyez les écouteurs avec un chiffon doux et sec. Veillez également à bien nettoyer la fiche afin que le son ne soit pas déformé.
- N'exposez pas les écouteurs à la lumière directe du soleil, à la saleté, à la chaleur ou à l'humidité.
- Veillez à ne pas vous pincer les doigts dans la pince du récepteur *Bluetooth*.

Convenances

N'utilisez pas les écouteurs à un volume élevé dans des endroits publics. Le son émis par les écouteurs peut déranger votre entourage.

Les produits marqués CE sont conformes à la directive R&TTE (1999/5/EC), la directive EMC (2001/108/EC) et la directive Basse tension (2006/95/EC) publiées par la Commission de la Communauté Européenne.

* Les appareils subissant des tests de conformité aux normes EN60950-1:2006+A1 1:2009+A1:2010+A12:2011 doivent également passer un test de conformité à la norme de pression acoustique maximum EN50332.

Des tests ont démontré la conformité de ce produit aux spécifications de pression acoustique définies par les normes applicables EN50332-1 et/ou EN50332-2.



ATTENTION: L'utilisation d'un casque ou d'écouteurs à volume élevé pendant une période prolongée peut causer une perte d'audition irréversible. Avertissement: Pour éviter les risques de dommage auditif, n'écoutez jamais de la musique à volume élevé pendant de longues périodes.

Ce produit est conforme à la directive 2002/95/EC (et ses révisions) du Parlement européen et du Conseil du 27 janvier 2003, relative à la restriction d'utilisation de certaines substances dangereuses dans les équipements électriques et électroniques (directive LdSD).

Nous, le fabricant Yamaha Music Europe GmbH, déclarons que cet appareil est conforme aux exigences essentielles et autres dispositions pertinentes de la Directive 1999/5/EC.

Yamaha Music Europe GmbH

Siemensstr. 22-34 25462 Rellingen, Germany

Tel: +49-4101-303-0



Information concernant la collecte et le traitement des piles usagées et des déchets d'équipements électriques et électroniques



Les symboles sur les produits, l'emballage et/ou les documents joints signifient que les produits électriques ou électroniques usagés ainsi que les piles ne doivent pas être mélangés avec les déchets domestiques habituels.

Pour un traitement, une récupération et un recyclage appropriés des déchets d'équipements électriques et électroniques et des piles usagées, veuillez les déposer aux points de collecte prévus à cet effet, conformément à la réglementation nationale et aux Directives 2002/96/EC et 2006/66/EC.



En vous débarrassant correctement des déchets d'équipements électriques et électroniques et des piles usagées, vous contribuerez à la sauvegarde de précieuses ressources et à la prévention de potentiels effets négatifs sur la santé humaine qui pourraient advenir lors d'un traitement inapproprié des déchets.



Pour plus d'informations à propos de la collecte et du recyclage des déchets d'équipements électriques et électroniques et des piles usagées, veuillez contacter votre municipalité, votre service de traitement des déchets ou le point de vente où vous avez acheté les produits.

Pb

[Information sur le traitement dans d'autres pays en dehors de l'Union Européenne]

Ces symboles sont seulement valables dans l'Union Européenne. Si vous souhaitez vous débarrasser de déchets d'équipements électriques et électroniques ou de piles usagées, veuillez contacter les autorités locales ou votre fournisseur et demander la méthode de traitement appropriée.

Note pour le symbole "pile" (les deux symboles du bas):

Ce symbole peut être utilisé en combinaison avec un symbole chimique. Dans ce cas il respecte les exigences établies par la Directive pour le produit chimique en question.



RISQUE D'EXPLOSION SI LA PILE EST REMPLACÉE PAR UNE PILE DE TYPE INCORRECT METTEZ LES PILES USAGÉES AU REBUT CONFORMÉMENT AUX INSTRUCTIONS.

Fonctionnalités

- Écoutez de la musique sans fil grâce à la connexion *Bluetooth*.
- Le micro intégré vous permet de répondre aux appels entrants et de parler avec votre interlocuteur.

Nom des éléments / utilisation des écouteurs

Mettez l'écouteur portant la marque **L** sur l'oreille gauche et l'écouteur portant la marque **R** sur l'oreille droite.

Voyez aussi l'illustration au début de ce manuel à la P. ii.

A Embouts d'écouteur

Remplacement des embouts d'écouteur

Nous vous recommandons d'utiliser les embouts d'écouteur. Vous avez le choix entre 4 tailles d'embouts d'écouteur (L, M, S, XS). Les embouts d'écouteur de taille S sont d'ores et déjà fixés aux écouteurs à l'achat. Utilisez la taille appropriée.

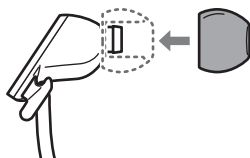

B Support de câble intelligent

Utilisation du support de câble intelligent

Quand vous n'utilisez pas les écouteurs, glissez le support de câble intelligent jusqu'en bout de câble pour éviter que les fils s'emmêlent. Logez en outre la fiche dans le support de câble intelligent pour éviter les nœuds dans le câble.

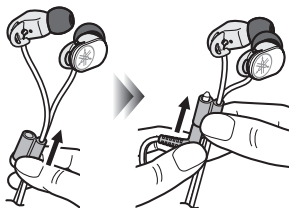

C Fiche en forme de L

D Récepteur *Bluetooth* (P. 2)

Utilisation du récepteur *Bluetooth*

Description des éléments

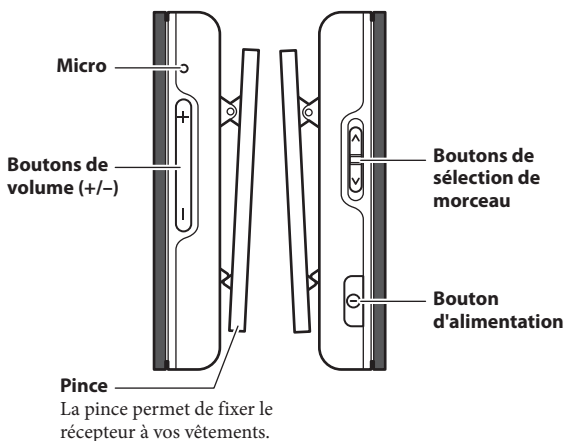
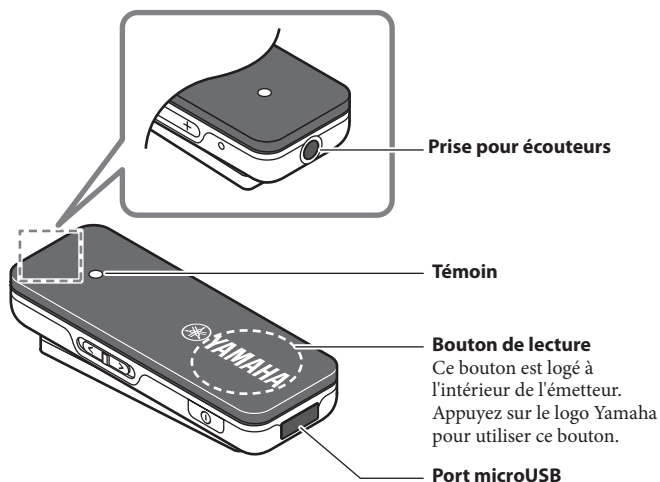

Charge

Pour charger le récepteur, branchez-le à un ordinateur ou à un dispositif de charge avec le câble d'alimentation USB fourni.

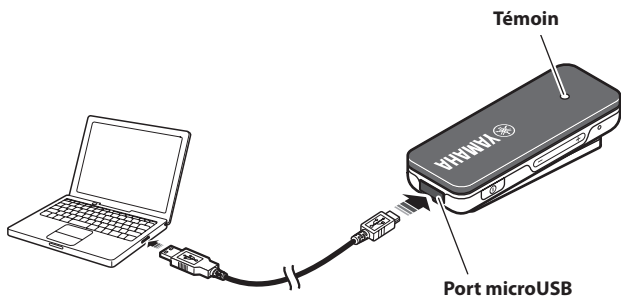

- Le témoin s'allume en rouge durant la charge. Quand la charge est terminée, le témoin s'allume en bleu.
- La charge complète prend environ deux heures.

Mise sous/hors tension

Appuyez sur le bouton d'alimentation et maintenez-le enfoncé (pendant environ 2 secondes).

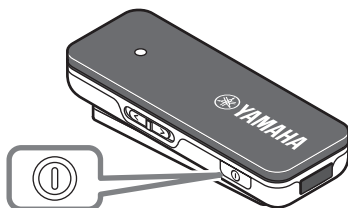

Bouton d'alimentation



Vous entendez alors une mélodie dans les écouteurs.

Vérifier le statut d'alimentation

Pour vérifier si le récepteur est sous tension (quand le témoin est éteint, par exemple), suivez la procédure ci-dessous.

Appuyez brièvement sur tout bouton autre que le bouton de lecture.

Si le témoin clignote une ou deux fois, l'appareil est sous tension.

Enregistrement d'un dispositif *Bluetooth* (appariement)

“L'appariement” désigne l'enregistrement d'un dispositif *Bluetooth* sur le récepteur. Vous devez effectuer l'opération d'appariement si vous utilisez une connexion *Bluetooth* pour la première fois ou si les données d'appariement ont été supprimées.

1. Mettez le récepteur hors tension.

2. Appuyez sur le bouton d'alimentation et maintenez-le enfoncé (pendant environ 4 secondes).

Le témoin se met à clignoter rapidement, signalant que le récepteur est prêt pour l'appariement.

3. Effectuez le processus d'appariement sur votre appareil *Bluetooth* (pour plus de détails, reportez-vous au mode d'emploi de l'appareil *Bluetooth*).

- 1. Affichez la page des paramètres *Bluetooth* de votre dispositif *Bluetooth*.**
- 2. Si le paramètre *Bluetooth* est désactivé, activez-le.**
- 3. Dans la liste des dispositifs détectés, tapez sur l'entrée “EPH-BR01 Yamaha” pour la sélectionner.**

L'appariement est terminé.



- Le récepteur peut être apparié à un maximum de huit dispositifs *Bluetooth*. Quand un neuvième dispositif est apparié, les données d'appariement de la plus ancienne connexion *Bluetooth* sont supprimées.
- Si l'appariement n'est pas terminé dans les trois minutes suivant le début de la procédure, le récepteur annule l'appariement.
- Si un code vous est demandé, saisissez les chiffres “0000”.

Établir une connexion *Bluetooth*

Mettez le récepteur sous tension.

Une connexion *Bluetooth* est établie avec le dernier dispositif *Bluetooth* connecté à l'appareil.



- Si la connexion automatique ne se fait pas, appuyez brièvement sur le bouton d'alimentation.
- Si vous désactivez le paramètre *Bluetooth* du dispositif *Bluetooth*, la connexion *Bluetooth* ne sera pas établie avec le dispositif en question quand vous mettez le récepteur sous tension.

Rompre une connexion *Bluetooth*

Vous disposez de plusieurs méthodes pour rompre une connexion *Bluetooth* existante.

- Mettez le récepteur hors tension.
- Rompez la connexion *Bluetooth* sur votre dispositif *Bluetooth*.

Écouter de la musique

Utilisez les boutons suivants selon l'opération visée.

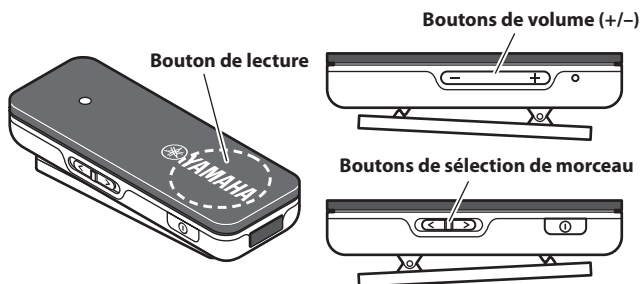

Lecture	Appuyez une fois sur le bouton. * Pour choisir et lire un morceau spécifique, effectuez les opérations ad hoc sur votre dispositif <i>Bluetooth</i> .
Pause (arrêt momentané)	Appuyez une fois sur le bouton de lecture pendant la lecture d'un morceau.
Arrêt de lecture (uniquement pour les dispositifs compatibles)	Appuyez sur le bouton de lecture et maintenez-le enfoncé (pendant environ 2 secondes).
Morceau suivant	Glissez le bouton de sélection de morceau vers [<].
Morceau précédent	Glissez le bouton de sélection de morceau vers [>].
Régler le volume	Utilisez les boutons de volume (+/-).

Utiliser le téléphone

Utilisez les boutons suivants selon l'opération visée.

Prendre un appel	Appuyez une fois sur le bouton de lecture quand vous recevez un appel.
Mettre fin à un appel	Appuyez une fois sur le bouton de lecture pendant un appel en cours.
Ignorer un appel	Pour ignorer un appel entrant, appuyez sur le bouton de lecture et maintenez-le enfoncé jusqu'à ce que vous entendiez un bip.
Changer de signal audio (écouteurs ↔ dispositif Bluetooth)	Appliquez deux pressions rapides sur le bouton de lecture pendant un appel en cours.
Régler le volume	Utilisez les boutons de volume (+/-).

Utiliser la fonction de contrôle vocal / Siri

Appliquez deux pressions rapides sur le bouton de lecture.

La fonction de contrôle vocal / Siri démarre.



Cette fonction n'est disponible que sur un dispositif prenant en charge Siri ou un autre système de contrôle vocal.

Indications de statut fournies par le témoin

Le comportement du témoin indique le statut actuel du récepteur.

Statut du récepteur	Témoin
A la mise sous tension	S'allume pendant 2,5 secondes.
A la mise hors tension	S'allume pendant 2,5 secondes.
En attente d'appariement	Clignote rapidement.
En l'absence de connexion Bluetooth (à la mise sous tension)	Clignote lentement.
Lecture de musique	Clignote deux fois toutes les 2,5 secondes.
Pendant un appel	Clignote une fois toutes les 2,5 secondes.

Utilisation de plusieurs dispositifs Bluetooth (connexion multi-point)

Vous pouvez établir une connexion simultanée avec deux dispositifs Bluetooth.

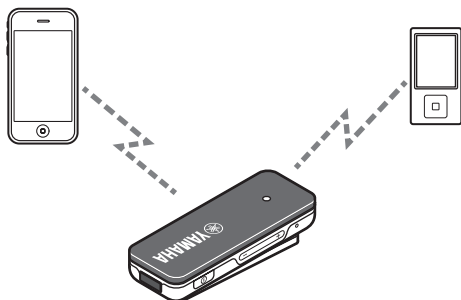

- Pour établir une connexion Bluetooth avec le deuxième dispositif, effectuez la procédure de connexion sur ce dispositif Bluetooth.
- Vous pouvez activer/couper le son du deuxième dispositif Bluetooth connecté en lançant/arrêtant la lecture.

Résolution des problèmes

Si vous ne parvenez pas à résoudre le problème après avoir pris les mesures suivantes ou si vous observez des anomalies non répertoriées ci-dessous, contactez le revendeur ou le centre de réparation agréé Yamaha le plus proche.

Problème rencontré	Point à vérifier
Aucun son / son sur un seul canal	<ul style="list-style-type: none">• Vérifiez que la fiche est insérée à fond dans la prise pour écouteurs.• Vérifiez la connexion <i>Bluetooth</i> entre le récepteur et le dispositif <i>Bluetooth</i>.• Vérifiez que le récepteur (EPH-BR01 Yamaha) est défini comme destination de sortie pour votre dispositif <i>Bluetooth</i>.• Vérifiez si le niveau de volume est suffisant sur le récepteur et votre dispositif <i>Bluetooth</i>.
Impossible d'établir une connexion <i>Bluetooth</i>	<ul style="list-style-type: none">• Vérifiez que la fonction <i>Bluetooth</i> de votre dispositif <i>Bluetooth</i> est active.• Si vous n'arrivez pas à établir une connexion, recommencez la procédure d'appariement depuis le début.

Spécifications

Version <i>Bluetooth</i>	Version 4.0
Profils pris en charge	A2DP, AVRCP, HFP, HSP
Nombre max. de dispositifs pouvant être enregistrés	8 (2 connexions simultanées)
Codecs pris en charge	SBC, aptX*
Distance de communication maximale	10 m environ (Classe 2)
Pile interne rechargeable	Au lithium-polymère
Durée de recharge	2 heures environ
Autonomie en veille continue	160 heures environ
Autonomie en conversation continue	5 heures* environ
Autonomie en lecture continue	5 heures* environ

* L'autonomie varie selon les conditions d'utilisation.

* Les spécifications et l'aspect sont sujets à des modifications à des fins d'amélioration sans préavis.

* © 2013 CSR plc et les autres sociétés du groupe
La marque aptX® et le logo aptX logo sont des marques commerciales de CSR plc ou de l'une des autres sociétés du groupe, et peuvent être déposés dans une ou plusieurs juridictions.

* Siri est une marque commerciale d'Apple Inc. déposées aux États-Unis et dans d'autres pays.

Bluetooth

- *Bluetooth* est une technologie permettant la communication sans fil entre des périphériques à une distance de 10 mètres environ via la bande de fréquence de 2,4 GHz, qui peut être utilisée sans licence.
- *Bluetooth* est une marque déposée de *Bluetooth SIG* utilisée sous licence par Yamaha.

Communication Bluetooth

- La bande de 2,4 GHz utilisée par les périphériques *Bluetooth* est une bande radio partagée par de nombreux types d'appareils. Les périphériques *Bluetooth* emploient une technologie qui réduit l'influence des composants fonctionnant sur la même bande radio, mais la vitesse ou la distance de communication peut cependant être réduite par de tels composants, et dans certains cas la communication pourrait être interrompue.
- La vitesse de transfert du signal et la portée de communication dépendent de la distance entre les périphériques de communication, la présence d'obstacles, l'état des ondes radio et le type d'appareil.
- Yamaha ne garantit pas toutes les connexions sans fil entre cet appareil et les appareils compatibles avec la fonction *Bluetooth*.

Ne pas utiliser cet appareil à moins de 22 cm de personnes ayant un stimulateur cardiaque ou un défibrillateur.

Les ondes radio peuvent avoir une incidence sur les équipements électroniques médicaux.

N'utilisez pas cet appareil à proximité d'équipements médicaux ou à l'intérieur d'institutions médicales.

L'utilisateur n'est pas autorisé à rétro-concevoir, décompiler, modifier, traduire ou désassembler le logiciel utilisé dans cet appareil, aussi bien dans ses parties que dans sa totalité. En ce qui concerne les utilisateurs en entreprise, les employés de l'entreprise proprement dite ainsi que ses partenaires commerciaux doivent respecter les interdictions figurant dans cette clause. Si les termes de cette clause et de ce contrat ne peuvent pas être respectés, l'utilisateur devra immédiatement cesser d'utiliser le logiciel.

Cet appareil contient une batterie lithium-ion. Après utilisation, vous pouvez recycler la batterie, mais n'essayez jamais de l'enlever vous-même. Jetez la batterie en suivant les lois environnementales et les règles sur le rejet des déchets de votre zone.

Conditions de garantie pour la Communauté économique européenne (CEE) et la Suisse

Si votre produit Yamaha a besoin d'une réparation pendant sa période de garantie, veuillez contacter votre revendeur. En cas de difficulté, veuillez contacter le représentant Yamaha de votre pays. Vous trouverez toutes les informations nécessaires sur notre site Web (CEE et Suisse) à l'adresse suivante: (<http://europe.yamaha.com/warranty/>).

Garantie Canadienne

Votre produit Yamaha est couvert par une garantie limitée de un an à compter de la date d'achat. Dans le cas improbable d'un échec dû aux matériaux ou à l'exécution défectueux, Yamaha les réparera ou les remplacera gratuitement.

Veuillez visiter notre site Web pour les détails complets (<http://ca.yamaha.com/>).

Herzlichen Glückwunsch zur Wahl dieses Yamaha-Produkts.

Lesen Sie sich diese Bedienungsanleitung bitte sorgfältig durch, um die beste Leistung sicherzustellen. Bewahren Sie sie zum Nachschlagen an einem sicheren Ort auf.

WARNUNG

- **Verwenden Sie die Ohrhörer nicht beim Fahren von Kraftfahrzeugen oder beim Fahrradfahren.** Verwenden Sie die Ohrhörer generell nicht, wenn Sie auf Ihr Gehör angewiesen sind, also z. B. an Bahnübergängen, auf Baustellen usw. Wenn Umgebungsgeräusche nur vermindert wahrgenommen werden können, erhöht sich die Unfallgefahr.
- Das USB-Kabel nicht beschädigen.
 - Keine schweren Gegenstände darauf ablegen.
 - Nicht mit Heftklammern befestigen.
 - Nicht umrüsten.
 - Von Heizgeräten fernhalten.
 - Nicht übermäßig belasten.

Der Einsatz eines Kabels mit offen liegenden Leitern kann einen Brand oder Stromschlag verursachen.

- Bei Flüssigkeitsaustritt nicht laden.
Anderenfalls könnte ein Kurzschluss in der Elektronik zu Stromschlag, Brand oder Fehlfunktion führen.
- Das Produkt muss nach einem Sturz oder Beschädigung vom Händler untersucht und ggf. instandgesetzt werden. Bei weiterem Einsatz könnte ein Brand oder Stromschlag erfolgen.
- Dieses Gerät darf nicht zerlegt oder umgerüstet werden.
Anderenfalls könnte Brand oder Stromschlag verursacht werden. Reparaturen und Anpassungen sind vom Händler vorzunehmen.

ACHTUNG

■ Sicherheitsmaßnahmen zum Schutz vor Gehörschäden

- Verwenden Sie die Ohrhörer nicht über einen längeren Zeitraum mit hoher Lautstärke. Andernfalls kann es zu Hörverlust kommen. Die verlängerte Benutzung von Ohrhörern mit hoher Lautstärke kann Gehörschäden verursachen. 40 Stunden/Woche mit 80 dB(A) bzw. 5 Stunden/Woche mit 89 dB(A) nicht überschreiten.
- Minimieren Sie die Lautstärke des anzuschließenden Geräts, bevor Sie den Stecker anschließen.

■ Sicherheitshinweise

- Falls die Ohrhörer Hautreizungen verursachen, stellen Sie umgehend die Verwendung ein.
- Halten Sie das Produkt von Kindern fern, damit diese keine Kleinteile verschlucken.

- Die Ohrhörer nicht benutzen, wenn die Einsätze fehlen oder beschädigt sind. Andernfalls könnte Verletzung oder Schädigung erfolgen.
- Befestigen Sie die Einsätze ordentlich an den Ohrhörern. Schlecht befestigte Einsätze könnten sich von den Ohrhörern lösen und in Ihren Ohren stecken bleiben, was zu Verletzungen oder Entzündungen führen kann.
- Halten Sie die Ohrhörer von Uhren, Magnetstreifenkarten oder anderen Objekten fern, die vom Magnetfeld des Produkts beeinträchtigt werden können. Sonst kann es zu Datenverlusten im betroffenen Gerät kommen.
- Zum Abziehen des USB-Steckers nicht das Kabel greifen. Anderenfalls könnte durch Beschädigung des Kabels ein Brand oder Stromschlag verursacht werden.
- Das Gerät darf nicht direktem Sonnenlicht oder übermäßig hohen Temperaturen (z.B. von einer Heizung) ausgesetzt werden. Anderenfalls könnte die Oberfläche verformt, die Elektronik beeinträchtigt und ein Brand verursacht werden.

Hinweise zum Gebrauch

- Schlagen Sie bitte auch in den Anleitungen zu den Geräten nach, an die die Ohrhörer angeschlossen werden.
- Wenn Sie den Stecker aus dem angeschlossenen Gerät entfernen, achten Sie darauf, dass Sie am Stecker ziehen und nicht am Kabel. Wenn Sie das Kabel mit Gewalt verbiegen oder daran ziehen, kann es beschädigt werden.
- Zerlegen Sie die Ohrhörer nicht. Verwenden Sie die Ohrhörer bei einer Fehlfunktion nicht weiter.
- An Orten mit sehr trockener Luft könnte es in Ihren Ohren kribbeln. Dies ist keine Fehlfunktion der Ohrhörer, sondern wird durch statische Aufladung Ihres Körpers oder eines angeschlossenen Geräts verursacht.
- Falls die Einsätze nicht fest in Ihren Ohren sitzen, hören Sie möglicherweise die Bässe undeutlich. Um die optimale Klangqualität genießen zu können, sollten Sie stets genau passende Einsätze verwenden. Ersetzen Sie gegebenenfalls schlechtsitzende Einsätze durch Einsätze in der geeigneten Größe.
- Reinigen Sie die Ohrhörer mit einem weichen, trockenen Tuch. Halten Sie den Stecker sauber. Andernfalls ist der Klang möglicherweise verzerrt.
- Schützen Sie die Ohrhörer vor direktem Sonnenlicht, Verschmutzung, Hitze und Feuchtigkeit.
- Vermeiden Sie es, Ihren Finger im Clip des *Bluetooth*-Empfängers einzuklemmen.

Rücksichtnahme

Verwenden Sie die Ohrhörer an öffentlichen Orten nicht mit hoher Lautstärke. Durch den Ton, der durch die Ohrhörer dringt, könnten sich andere belästigt fühlen.

Produkte mit der CE-Kennzeichnung erfüllen die RTTE-Richtlinie (1999/5/EG), EMC-Richtlinie (2001/108/EG) und Niederspannungsrichtlinie (2006/95/EG) des Rates der Europäischen Union.

* Geräte, die den Teststandards EN60950-1:2006+A11:2009+A1:2010+A12:2011 unterliegen, müssen Audiotests nach EN50332 unterzogen werden.

Vorliegendes Gerät ist auf Übereinstimmung mit den Schalldruckpegel-Anforderungen der Standards EN50332-1 und/oder EN50332-2 getestet worden.

Vorliegendes Produkt erfüllt die Richtlinie 2002/95/EG des Parlaments und des Rates der Europäischen Union zur Beschränkung der Verwendung bestimmter gefährlicher Stoffe in Elektro- und Elektronikgeräten (RoHS) vom 27. Januar 2003 sowie deren Neufassungen.

Hiermit erklärt die Yamaha Music Europe GmbH, dass dieses Gerät den wesentlichen Anforderungen und anderen relevanten Vorschriften der Richtlinie 1999/5/EC entspricht.

Yamaha Music Europe GmbH

Siemensstr. 22-34 25462 Rellingen, Germany

Tel: +49-4101-303-0



Verbraucherinformation zur Sammlung und Entsorgung alter Elektrogeräte und benutzter Batterien



Befinden sich diese Symbole auf den Produkten, der Verpackung und/oder beiliegenden Unterlagen, so sollten benutzte elektrische Geräte und Batterien nicht mit dem normalen Haushaltsabfall entsorgt werden. In Übereinstimmung mit Ihren nationalen Bestimmungen und den Richtlinien 2002/96/EC und 2006/66/EC, bringen Sie bitte alte Geräte und benutzte Batterien zur fachgerechten Entsorgung, Wiederaufbereitung und Wiederverwendung zu den entsprechenden Sammelstellen.



Durch die fachgerechte Entsorgung der Elektrogeräte und Batterien helfen Sie, wertvolle Ressourcen zu schützen und verhindern mögliche negative Auswirkungen auf die menschliche Gesundheit und die Umwelt, die andernfalls durch unsachgerechte Müllentsorgung auftreten könnten.



Für weitere Informationen zum Sammeln und Wiederaufbereiten alter Elektrogeräte und Batterien, kontaktieren Sie bitte Ihre örtliche Stadt- oder Gemeindeverwaltung, Ihren Abfallentsorgungsdienst oder die Verkaufsstelle der Artikel.

Pb

[Entsorgungsinformation für Länder außerhalb der Europäischen Union]

Diese Symbole gelten nur innerhalb der Europäischen Union. Wenn Sie solche Artikel ausrangieren möchten, kontaktieren Sie bitte Ihre örtlichen Behörden oder Ihren Händler und fragen Sie nach der sachgerechten Entsorgungsmethode.

Anmerkung zum Batteriesymbol (untere zwei Symbolbeispiele):

Dieses Symbol kann auch in Kombination mit einem chemischen Symbol verwendet werden. In diesem Fall entspricht dies den Anforderungen der Direktive zur Verwendung chemischer Stoffe.



ES BESTEHT EXPLOSIONSGEFAHR BEI VERWENDUNG DES FALSCHEN BATTERIETYP. ALTBATTERIEN ANWEISUNGSGEMÄSS ENTSORGEN.

Merkmale

- Sie können über eine *Bluetooth*-Verbindung Musik kabellos genießen.
- Dank dem eingebauten Mikrofon können Sie Anrufe annehmen und Gespräche führen.

Teilebezeichnungen/Bedienung

Stecken Sie den Ohrhörer mit der Markierung **L** in das linke und den mit der Markierung **R** in das rechte Ohr.

Beziehen Sie sich ferner auf die Abbildung auf S. ii zu Beginn dieser Anleitung.

A Einsätze

Einsätze austauschen

Die Benutzung der Einsätze ist empfohlen. Die mitgelieferten Einsätze sind in 4 Größen vorhanden (L, M, S, XS). Beim Kauf sind die Ohrhörer mit Einsätzen der Größe S versehen. Verwenden Sie die am besten passende Größe.

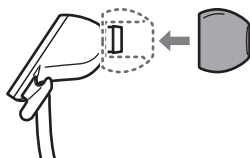

B Praktischer Kabelhalter

Benutzung des Kabelhalters

Wenn die Ohrhörer nicht benutzt werden, den Kabelhalter ganz nach oben verschieben. Ferner den Stecker in den Kabelhalter einsetzen. Dies verhindert Kabelgewirr.

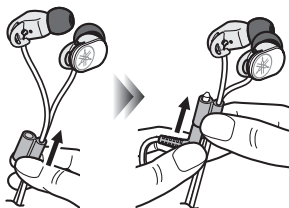

C L-förmiger Stecker

D *Bluetooth*-Empfänger (☞ S. 2)

Verwendung des *Bluetooth*-Empfängers

Teilebeschreibung

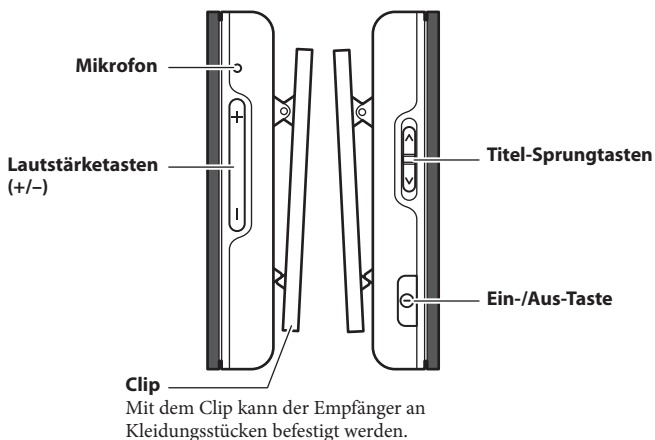
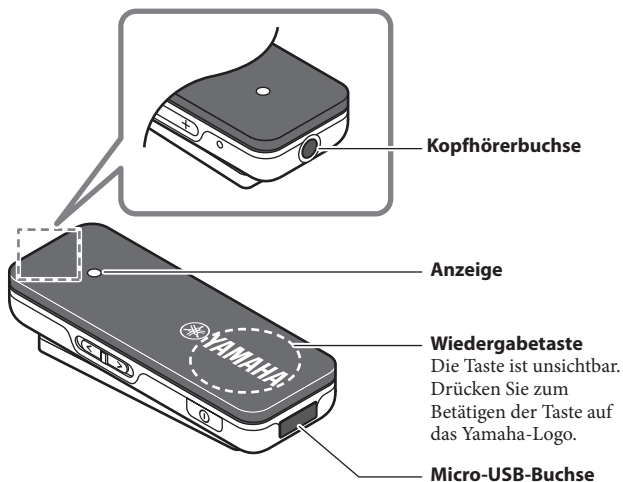

Laden

Verbinden Sie den Empfänger mit dem im Lieferumfang enthaltenen USB-Kabel an einen Computer oder anderes Ladegerät.

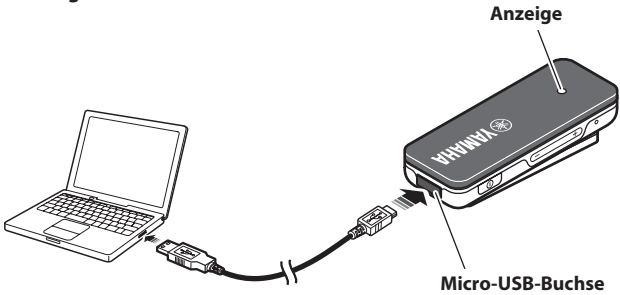

- Die Anzeige leuchtet während des Ladevorgangs rot. Nach Abschluss des Ladevorgangs leuchtet die Anzeige blau.
- Der Ladevorgang dauert ca. 2 Stunden.

Ein-/Ausschalten

Halten Sie die Ein-/Aus-Taste (etwa zwei Sekunden lang) gedrückt.

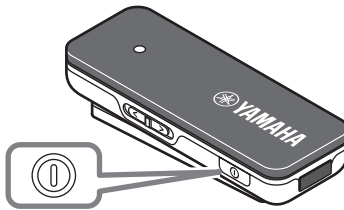

Ein-/Aus-Taste



Die Ohrhörer spielen eine Melodie.

Prüfen des Betriebszustands

Sie können sich wie folgt vergewissern, ob der Empfänger eingeschaltet ist (z.B. wenn die Anzeige nicht leuchtet).

Drücken Sie kurz eine andere als die Wiedergabetaste.

Wenn die Anzeige 1- oder 2-mal blinkt, ist das Gerät eingeschaltet.

Registrierung (Pairing) eines *Bluetooth*-Geräts

Unter „Pairing“ versteht man die feste Zuordnung eines *Bluetooth*-Geräts zum Empfänger.

Pairing muss ausgeführt werden, wenn *Bluetooth* Verbindungen zum ersten Mal ausgeführt werden oder wenn die Pairing-Daten gelöscht wurden.

1. Schalten Sie den Empfänger aus.

2. Halten Sie die Ein-/Aus-Taste (etwa vier Sekunden lang) gedrückt.

Die Anzeige blinkt rasch; der Empfänger ist für das Pairing bereit.

3. Führen Sie das Pairing auf dem *Bluetooth*-Gerät aus. (Beziehen Sie sich dabei auf die Bedienungsanleitung des *Bluetooth*-Geräts).

1. Rufen Sie den *Bluetooth*-Einstellungsbildschirm auf dem *Bluetooth*-Gerät auf.

2. Aktivieren Sie nach Bedarf die *Bluetooth*-Funktion.

3. Tippen Sie auf „EPH-BR01 Yamaha“ in der Liste erkannter Geräte.

Das Pairing ist abgeschlossen.



- Dieser Empfänger kann mit bis zu acht *Bluetooth*-Geräten gepairt werden. Wird das Pairing eines neunten Geräts erfolgreich abgeschlossen, werden die Pairingdaten des zuletzt verwendeten *Bluetooth*-Geräts gelöscht.
- Falls das Pairing nicht innerhalb von drei Minuten abgeschlossen wird, bricht der Empfänger es ab.
- Falls Sie zur Eingabe eines Passworts aufgefordert werden, geben Sie die Ziffern „0000“ ein.

Herstellen einer *Bluetooth*-Verbindung

Schalten Sie den Empfänger ein.

Es wird eine *Bluetooth*-Verbindung hergestellt mit dem zuletzt verbundenen *Bluetooth*-Gerät.



- Falls die Verbindung nicht automatisch erfolgt, drücken Sie erneut kurz die Ein-/Aus-Taste.
- Wenn die *Bluetooth*-Funktion des *Bluetooth*-Geräts deaktiviert ist, kann beim Einschalten des Empfängers keine *Bluetooth*-Verbindung mit dem Gerät erstellt werden.

Beenden einer *Bluetooth*-Verbindung

Eine bestehende *Bluetooth*-Verbindung kann auf eine der folgenden Weisen beendet werden.

- Schalten Sie den Empfänger aus.
- Beenden Sie die *Bluetooth*-Verbindung auf dem *Bluetooth*-Gerät.

Wiedergabe von Musik

Drücken Sie folgende Tasten nach Bedarf.

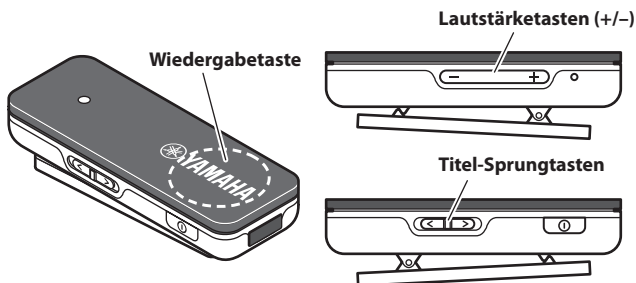

Wiedergabe	Drücken Sie einmal die Wiedergabetaste. * Zum Auswählen und Wiedergeben eines bestimmten Titels führen Sie die entsprechende Bedienung auf dem <i>Bluetooth</i> -Gerät aus.
Pause	Drücken Sie während der Wiedergabe eines Titels erneut die Wiedergabetaste.
Stopp (nur unterstützte Geräte)	Halten Sie die Wiedergabe (etwa zwei Sekunden lang) gedrückt.
Folgender Titel	Schieben Sie die Titel-Sprungtaste nach [<]
Vorheriger Titel	Schieben Sie die Titel-Sprungtaste nach [>]
Lautstärke einstellen	Drücken Sie die Lautstärketasten (+/-)

Verwendung des Telefons

Drücken Sie folgende Tasten nach Bedarf.

Anruf empfangen	Drücken Sie bei einem eingehenden Anruf einmal die Wiedergabetaste.
Anruf beenden	Drücken Sie während des Anrufs einmal die Wiedergabetaste.
Anruf ignorieren	Halten Sie bei einem eingehenden Anruf die Wiedergabetaste gedrückt, bis ein Piepser ertönt.
Audioquelle umschalten (Ohrhörer ↔ <i>Bluetooth</i>-Gerät)	Drücken Sie während des Anrufs zweimal rasch die Wiedergabetaste.
Lautstärke einstellen	Drücken Sie die Lautstärketasten (+/-)

Verwendung von Sprachsteuerung/Siri

Drücken Sie zweimal rasch die Wiedergabetaste.

Die Sprachsteuerung/Siri startet.



Diese Funktion ist nur mit Geräten, die Sprachsteuerung oder Siri unterstützen.

Bedeutung der Anzeigenverhalten

Die Anzeige gibt Aufschluss über den Status des Empfängers.

Status des Empfängers	Anzeige
Beim Einschalten	2,5 Sekunden ein
Beim Ausschalten	2,5 Sekunden ein
Bereitschaft zum Pairing	Blinkt rasch
Keine <i>Bluetooth</i> -Verbindung (Gerät eingeschaltet)	Blinkt langsam
Musikwiedergabe	Blinkt 2-mal im 2,5-Sekunden-Intervall
Während eines Anrufs	Blinkt 1mal im 2,5-Sekunden-Intervall

Verwendung mehrerer *Bluetooth*-Geräte (Mehrfachverbindung)

Es ist möglich, eine *Bluetooth*-Verbindung gleichzeitig mit zwei Geräten aufzunehmen.

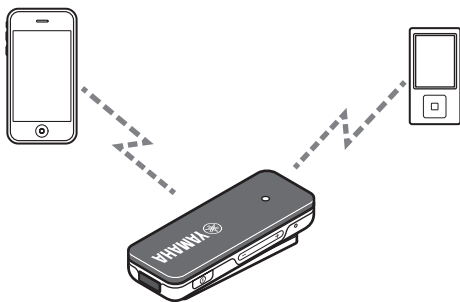

- Zum Herstellen einer *Bluetooth*-Verbindung mit einem zweiten *Bluetooth*-Gerät, den Vorgang auf jenem Gerät ausführen.
- Zum Umschalten der Audioquelle auf das zweite *Bluetooth*-Gerät die Musikwiedergabe starten bzw. stoppen.

Problembehandlung

Wenn sich das Problem auch nach der Durchführung der folgenden Schritte nicht verbessert oder wenn Sie ungewöhnliche Situationen beobachten, die unten nicht aufgeführt sind, wenden Sie sich an den nächsten autorisierten Yamaha-Händler oder an den Kundendienst.

In diesem Fall	Folgendes prüfen
Kein Ton bzw. nur auf einem Kanal	<ul style="list-style-type: none"> • Sicherstellen, dass der Kopfhörerstecker fest verbunden ist. • Die <i>Bluetooth</i>-Verbindung zwischen Empfänger und <i>Bluetooth</i>-Gerät prüfen. • Sicherstellen, dass das Ausgabeziel des <i>Bluetooth</i>-Geräts auf den Empfänger (EPH-BR01 Yamaha) eingestellt ist. • Sicherstellen, dass die Lautstärke des Empfängers oder <i>Bluetooth</i>-Geräts nicht minimal eingestellt ist.
Erstellen einer <i>Bluetooth</i>-Verbindung nicht möglich	<ul style="list-style-type: none"> • Sicherstellen, dass die <i>Bluetooth</i>-Funktion des <i>Bluetooth</i>-Geräts aktiviert ist. • Falls keine Verbindung erstellt werden kann, wiederholen Sie das Pairing.

Technische Daten

<i>Bluetooth</i> -Version	Version 4.0
Unterstützte Profile	A2DP, AVRCP, HFP, HSP
Anzahl Geräteregistrierungen	Maximal 8 (2 gleichzeitige Verbindungen)
Unterstützte Codecs	SBC, aptX*
Maximaler Kommunikationsabstand	Circa 10 m (Klasse 2)
Interner Akku	Lithium-Polymer-Batterie
Aufladezeit.....	Circa 2 Stunden
Standby-Dauerbetriebszeit.....	Circa 160 Stunden
Dauergesprächszeit.....	Circa 5 Stunden*
Dauermusikwiedergabezeit.....	Circa 5 Stunden*

* Je nach Einsatzbedingungen.

* Technische Daten und Design können ohne Vorankündigung geändert werden.

* © 2013 CSR plc und Konzerngesellschaften
Die aptX®-Marke und das aptX-Logo sind Warenzeichen von CSR plc bzw. einer ihrer Konzerngesellschaften und sind in gewissen Ländern eingetragen sein.

* Siri ist ein Markenzeichen der Apple Inc., eingetragen in den USA und anderen Ländern.

Bluetooth

- *Bluetooth* ist eine Technik für die drahtlose Kommunikation zwischen Geräten in einem Abstand von 10 m zueinander, welche das 2,4-GHz-Frequenzband verwendet, für das keine Lizenz erforderlich ist.
- *Bluetooth* ist ein eingetragenes Warenzeichen von *Bluetooth SIG* und wird von Yamaha im Rahmen einer Lizenzvereinbarung verwendet.

Umgang mit Bluetooth-Kommunikation

- Das 2,4-GHz-Frequenzband wird von zahlreichen *Bluetooth*-kompatiblen Geräten eingesetzt. Zwar setzen *Bluetooth*-kompatible Geräte eine Technik ein, welche den Störeinfluss anderer Geräte, die dasselbe Frequenzband verwenden, begrenzt, allerdings kann die Geschwindigkeit oder Reichweite der Kommunikation beeinträchtigt und in manchen Fällen die Kommunikation unterbrochen werden.
- Die Geschwindigkeit und Reichweite der Kommunikation hängt vom Abstand zwischen den kommunizierenden Geräten, der Anwesenheit von Hindernissen, den Funkwellenbedingungen und der Art von Geräten ab.
- Yamaha kann nicht gewähren, dass alle *Bluetooth*-kompatiblen Geräte eine drahtlose Verbindung mit diesem Gerät erstellen können.

Personen mit Herzschrittmacher- oder Defibrillator-Implantat müssen mindestens 22 cm von diesem Gerät entfernt bleiben.

Funkwellen können elektronische medizinische Geräte stören. Benutzen Sie dieses Gerät nicht in der Nähe von medizinischen Geräten oder Einrichtungen.

Sie dürfen die Software in diesem Gerät weder ganz noch teilweise zurückentwickeln, decompilieren, modifizieren, übersetzen oder zerlegen. Im Falle von gewerblichen Nutzern müssen sowohl das Personal als auch die Geschäftspartner der Firma die in dieser Klausel vertraglich vereinbarten Verbote beachten. Sollten die Vereinbarungen in dieser Klausel und diesem Vertrag nicht beachtet werden können, muss der Nutzer den Einsatz der Software umgehend einstellen.

Dieses Gerät enthält einen Lithium-Ionen-Akku. Nach der Verwendung können Sie die Batterie bereiten, nie wollen versuchen, es selbst zu entfernen. Entsorgen Sie es ordnungsgemäß entsprechend den Gesetzen unter ökologischen und Entsorgungsregeln in Ihrer Nähe.

Garantieranwendung für den Europäischen Wirtschaftsraum (EWR) und Schweiz

Falls Sie im unwahrscheinlichen Fall für Ihr Yamaha-Produkt eine Garantie-Dienstleistung in Anspruch nehmen müssen, kontaktieren Sie bitte den Händler, bei dem Sie das Produkt gekauft haben. Sollten dabei Schwierigkeiten auftreten, bitte den Yamaha-Importeur Ihres Landes benachrichtigen. Sie können die gesamten Informationen auf unserer Webseite EWR und Schweiz finden: (<http://europe.yamaha.com/warranty/>).



Tack för att du har valt denna produkt från Yamaha.

För att säkerställa bästa prestanda, läs användarhandboken nogga. Förvara den på en säker plats för framtida referens.

VARNING

- **Lyssna inte med hörlurar när du kör eller cyklar.** Undvik också att använda dem när hörseln inte får störas, t.ex. vid järnvägsövergångar och byggnadsplatser. Försämrad förmåga att höra omgivande ljud kan öka risken för olyckor.
- Se till att USB-ekabeln inte skadas.
 - Placera inte några tunga föremål på den.
 - Häfta inte fast den med häftklammer.
 - Utför inga ändringar på den.
 - Placera den inte nära utrustning som avger värme.
 - Utsätt den inte för alltför stora påfrestningar.

Användning av en kabel som har blottade ledare kan orsaka brand eller elektriska stötar.

- Ladda aldrig denna produkt om den läcker.
Kan orsaka en elektrisk stöt eller brand eller felfunktion på grund av en kortsluten elektronisk krets.
- Om produkten har tappats eller skadats, måste du begära återförsäljaren att inspektera och reparera den. Fortsatt användning i ett sådant skick kan orsaka brand eller elektriska stötar.
- Plocka inte isär eller modifiera produkten.
Kan leda till brand eller elektriska stötar. Be en återförsäljare att utföra eventuella reparationer eller justeringar.

FÖRSIKTIGHET

■ Försiktighetsåtgärder som kan motverka hörselskador

- Undvik att lyssna längre stunder med hörlurar på hög volym. Det kan leda till hörselskador. Användning av hörlurar under en längre tid på hög volym kan orsaka hörselskador. Överskrid inte 40 timmar/vecka av lyssnande vid 80 dB(A) eller 5 timmar/vecka vid 89 dB(A).
- Sänk volymen på enheten som ska anslutas innan kontakten ansluts.

■ För din säkerhet

- Om hörlurarna skulle irritera huden måste du genast sluta använda dem.
- Håll produkten utom räckhåll för barn så att de inte sväljer smådelar av misstag.
- Använd inte hörlurar med öronmuffar lösa eller om de är trasiga. I annat fall kan de orsaka skada eller sjukdom.
- Fäst öronmuffarna ordentligt på hörlurarna. Om öronmuffarna har lossnat från hörlurarna och fastnat i öronen, kan de orsaka skada eller sjukdom.

- Placera inte eller håll öronmuffarna i närheten av en klocka, magnetkort, eller annat föremål som kan påverkas av produktens magnetfält. I annat fall kan data på den drabbade enheten gå förlorad.
- När du kopplar bort en USB-kontakt, dra inte i USB-strömkabeln. Det kan skada kabeln och orsaka brand eller elektriska stötar.
- Placera inte produkten i direkt solljus, eller där onormalt höga temperaturer råder (t.ex. nära ett värmeelement). Detta kan deformera den yttre ytan eller negativt påverka den inre kretsen, vilket kan orsaka brand.

Kommentarer om användning

- Se även de handböcker som medföljde de enheter som ska anslutas.
- När du tar bort kontakten från den anslutna enheten måste du dra i själva kontakten, inte i kabeln. Kabeln kan skadas om du drar i den eller böjer den hårt.
- Demontera inte hörlurarna. Använd inte hörlurar som inte fungerar som de ska.
- Öronen kan plinga på geografiska platser där luften är mycket torr. Det är inget fel på öronmuffarna, utan orsakas av statisk elektricitet från din kropp eller en ansluten enhet.
- Om öronmuffarna inte är ordentligt placerad på öronen, kan du inte höra basområdet tydligt. För att få bättre ljudkvalitet, justera öronmuffarna så att de passar dina öron perfekt. Till exempel kan du byta ut dåliga åtsittande öronmuffar med öronmuffar av lämplig storlek.
- Rengör hörlurarna med en mjuk, torr trasa. Lämna inte kontakten smutsig, det kan förvränga ljudet.
- Utsätt inte hörlurarna för direkt solljus, smuts, värme eller fukt.
- Se till att du inte klämmer fingrarna i klämman till *Bluetooth* mottagaren.

Vett och etikett

Använd inte hörlurarna med hög volym på allmänna platser. Ljud som läcker ut kan störa folk runt dig.

Produkter med CE-märkning överensstämmer med R&TTE direktivet (1999/5/EG), EMC-direktivet (2001/108/EC), och lågspänningsdirektivet (2006/95/EG) som utfärdas av kommissionen för den europeiska gemenskapen.

* För enheten som testas i enlighet med EN60950-1:2006+A11:2009+A1:2010 +A12:2011, det är obligatoriskt att utföra ljudtester för EN50332.

Denna enhet har testats för att överensstämma med kraven på ljudtryck som fastställs i den tillämpliga EN50332-1 och / eller EN50332-2 standarder.

Denna produkt i enlighet med direktiv 2002/95/EG av Europaparlamentets och av rådet den 27 januari 2003, om begränsning av användningen av vissa farliga ämnen i elektrisk och elektronisk utrustning (RoHS) och dess ändringar.

Yamaha Music Europe GmbH intygar härmed att detta system överensstämmer med de nödvändiga kraven och andra relevanta föreskrifter i direktivet 1999/5/EC.

Yamaha Music Europe GmbH

Siemensstr. 22-34 25462 Rellingen, Germany

Tel: +49-4101-303-0



Användarinformation beträffande insamling och kassering av gammal utrustning och använda batterier



De symboler, som finns på produkterna, emballaget och/eller bifogade dokument talar om att de använda elektriska och elektroniska produkterna, samt batterierna, inte ska blandas med allmänt hushållsavfall. För rätt handhavande, återställande och återvinning av gamla produkter och gamla batterier, vänligen medtag dessa till lämpliga samlingsplatser, i enlighet med din nationella lagstiftning och direktiven 2002/96/EC samt 2006/66/EC.



Genom att slänga dessa produkter och batterier på rätt sätt, kommer du att hjälpa till att rädda värdefulla resurser och förhindra möjliga negativa effekter på mänsklig hälsa och miljö, vilka i annat fall skulle kunna uppstå p.g.a. felaktig sophantering.



För mer information om insamling och återvinning av gamla produkter och batterier, vänligen kontakta din lokala kommun, ditt sophanteringsföretag eller inköpsstället för dina varor.

Pb

[Information om sophantering i andra länder utanför EU]

Dessa symboler gäller endast inom EU. Om du vill slänga dessa föremål, vänligen kontakta dina lokala myndigheter eller försäljare och fråga efter det korrekta sättet att slänga dem.

Kommentar ang. batterisymbolen (de två nedersta symbolexemplen):

Denna symbol kan komma att användas i kombination med en kemisk symbol. I detta fall överensstämmer den med de krav som har ställts genom direktiven för den aktuella kemikalien.



RISK FÖR EXPLOSION OM BATTERIET ERSÄTTTS MED INKORREKT TYP. KASSERA ANVÄNDA BATTERIER ENLIGT INSTRUKTIONERNA.

Egenskaper

- Du kan lyssna till av musik trådlöst via *Bluetooth*-anslutningen.
- Med den interna mikrofonen kan du svara på samtal och föra samtal.

Namn på delarna / hur man använder dem

Använd hörlurarna med **L**-markeringen i vänster öra och **R**-markeringen i höger öra.

Se även bilden på S. ii i början av den här manualen.

A Öronmuffar

Byta ut öronmuffar

Användning av öronmuffar rekommenderas. Öronmuffarna kommer i fyra storlekar (L, M, S, XS). Öronmuffar i S-storlek är fixerade på hörlurarna vid köpet. Använd den mest lämpliga storleken.

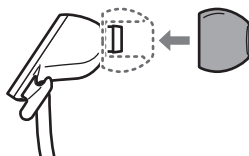

B Smart kabelhållare

Använda smart kabelhållare

När du inte använder hörlurarna, skjut den smarta kabelhållaren helt uppåt för att förhindra trassel. Dessutom kan du föra in kontakten i den smarta kabelhållaren för att undvika att hela kabeln trasslar in sig.

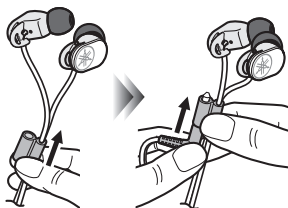

C L-formad kontakt

D *Bluetooth*-mottagare (☞ S. 2)

Använda *Bluetooth* -mottagare

Beskrivning av varje del

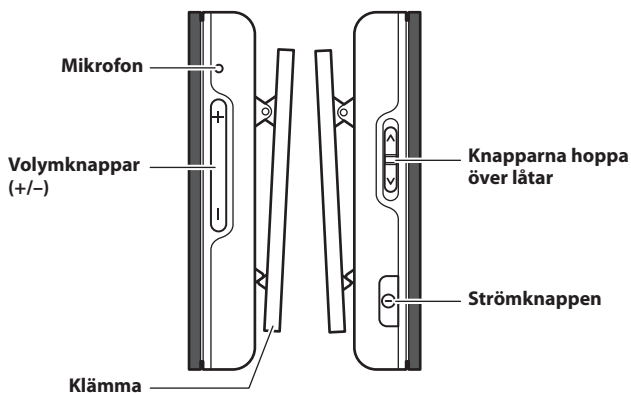
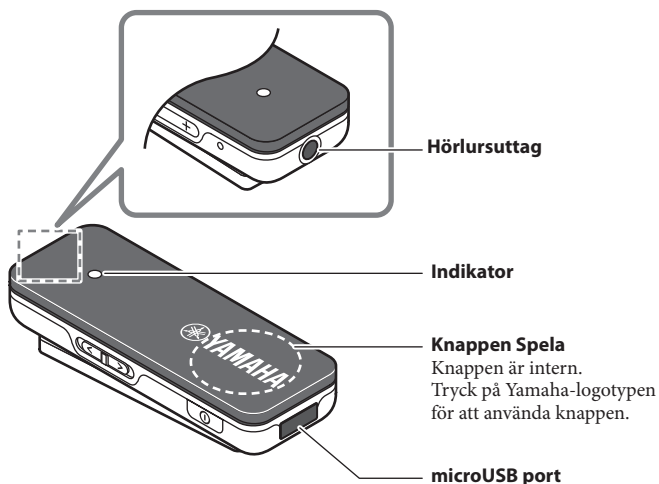

Klämma
Mottagaren kan fästas på någon del av klädesplagget genom att använda klämman.

Laddning

Använd den medföljande USB- kabeln för att ansluta mottagaren till en dator eller annan laddningsanordning.

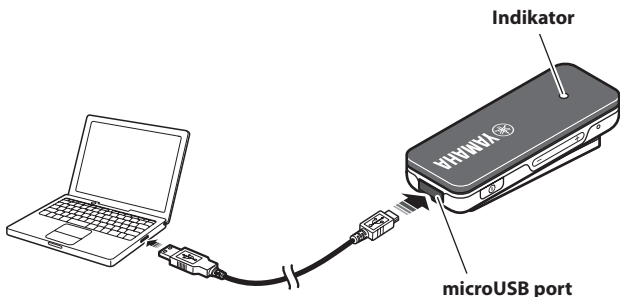

- Indikatorn lyser rött när laddning pågår. När laddningen är klar, lyser indikatorn blått.
- Laddningen tar cirka två timmar.

Slå på/av strömmen

Tryck och håll ned av/på-knappen (i ungefär två sekunder).

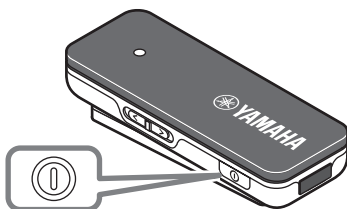

Strömknappen



En låt spelas upp i hörlurarna.

Kontrollera statusen på strömförsörjningen

Om du är osäker på om mottagaren är påslagen, t.ex. om indikatorn är släckt, kan du kontrollera detta på följande sätt.

Tryck kort på valfri knapp utom spelningsknappen.

Om indikatorn blinkar en eller två gånger är strömmen påslagen.

Registrera en *Bluetooth* enhet (Ihopparning)

“Ihopparning” är ett förfarande för att registrera en *Bluetooth* -enhet med mottagaren.

Ihopparningen måste utföras när du använder en *Bluetooth* -anslutning för första gången eller om data vid ihopparning har raderats.

- 1. Stäng av strömmen på mottagaren.**
- 2. Tryck och håll ned knappen för av (i ungefär fyra sekunder).**
Indikatorn blinkar snabbt; mottagaren väntar på ihopparning.
- 3. Utför förfarandet för ihopparning på *Bluetooth* enheten (för detaljer, se användarmanualen för din *Bluetooth* enhet).**

- 1. Gå till skärmen *Bluetooth* inställningar på din *Bluetooth* enhet.**
- 2. Om inställningen för *Bluetooth* är inaktiverad, aktivera den.**
- 3. I listan över upptäckta enheter, knacka lätt på “EPH-BR01 Yamaha” för att välja den.**

Ihopparningen är slutförd.



- Denna mottagare kan paras ihop med upp till åtta *Bluetooth*-anslutningar. När ihopparningen med den nionde enheten är klar, kommer raderas data från anslutningsenheten med den äldsta *Bluetooth*-anslutningen.
- Om tre minuter förflyter innan ihopparningen är klar, upphör mottagaren att vänta på ihopparning.
- Om du ombeds ange en kodnyckel, ange siffrorna "0000". "

Etablera en *Bluetooth*-anslutning

Slå på strömmen till denna mottagare.

En *Bluetooth* -anslutning etableras med den senast anslutna *Bluetooth* -enheten.



- Om anslutningen inte sker automatiskt, trycker du kort på av/på knappen en gång till.
- Om du stänger av *Bluetooth*-inställningen till *Bluetooth* enheten, upprättas inte en *Bluetooth* anslutning med enheten när du slår på strömmen till mottagaren.

Avsluta en *Bluetooth*-anslutning

Om ett *Bluetooth* anslutning finns, kan du avsluta den på något av följande sätt.

- Stäng av strömmen på mottagaren.
- Stäng *Bluetooth* -anslutningen på *Bluetooth* -enheten.

Lyssna på musik

Tryck på följande knappar efter behov.

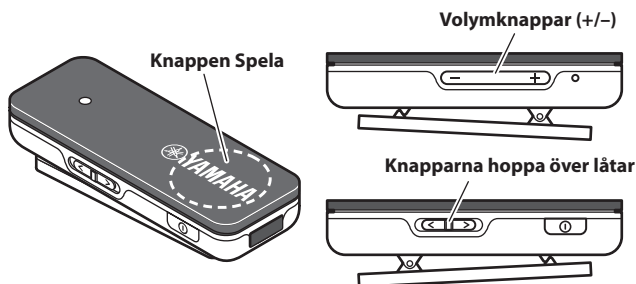

Spela	Tryck på knappen spela en gång. * Om du vill välja en viss låt och spela upp den, utför lämpliga operationer på <i>Bluetooth</i> -enheten.
Paus	Medan låten spelas upp, tryck på knappen spela upp en gång.
Stopp (endast för enheter som stöds)	Tryck och håll ned knappen spela (i ungefär två sekunder).
Nästa låt	Skjut knappen hoppa över för låt mot [<]
Föregående låt	Skjut knappen hoppa över för låt mot [>]
Justera volymen	Tryck på volymknapparna (+/-)

Använda telefonen

Tryck på följande knappar efter behov.

Ta emot ett telefonsamtal	När ett samtal kommer in, tryck på knappen spela en gång
Avsluta ett samtal	Under samtalets gång, tryck på knappen spela en gång
Ignorera ett samtal	När ett samtal kommer in, tryck och håll ned knappen spela tills du hör ett pip
Slå på ljudet (hörlurar ⇄ <i>Bluetooth</i>-enheten)	Under samtalets gång, trycka snabbt på knappen spela två gånger
Justera volymen	Tryck på volymknapparna (+/-)

Använda röststyrning / Siri (interaktiva personliga assistenter)

Tryck snabbt på knappen spela två gånger.

Röststyrning / Siri startar.



Detta fungerar bara för en enhet som stöder Siri eller annan röststyrning.

Visning av indikatorn

Indikatorn tänds för att visa status på mottagaren.

Status hos mottagaren	Indikator
När strömmen slås på	Tänds i 2,5 sekunder
När strömmen stängs av	Tänds i 2,5 sekunder
När du väntar på ihopparring	Blinkar snabbt
Ingen <i>Bluetooth</i> -anslutning (strömmen på)	Blinkar långsamt
Spelar musik	Blinkar två gånger med 2,5 sekunders intervall
Under ett telefonsamtal	Blinkar en gång med 2,5 sekunders intervaller

Användning av flera *Bluetooth*-enheter (flerpunktsanslutning)

Det är möjligt att ha en *Bluetooth*-anslutning med två enheter samtidigt.

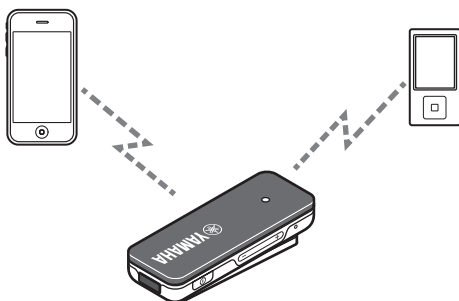

- Att upprätta en *Bluetooth*-anslutning med den andra enheten, utföra förfarandet på *Bluetooth*-enheten.
- Ljud från den andra anslutna *Bluetooth*-enheten kan växlas genom att spela eller stoppa musiken.

Felsökning

Om situationen inte förbättras trots att du försökt med följande åtgärder, eller om du upplever problem som inte beskrivs nedan, kontaktar du närmaste auktoriserade Yamaha-återförsäljare eller servicecenter.

Om detta händer	Kolla detta
Inget ljud / ljud hörs endast från en kanal	<ul style="list-style-type: none">• Kontrollera att kontakten är införd hela vägen in i hörlursuttaket.• Kontrollera <i>Bluetooth</i> -anslutningen mellan mottagaren och <i>Bluetooth</i> -enheten.• Försäkra dig om att den utgående destination på din <i>Bluetooth</i> -enhet är specificerad som mottagare (EPH-BR01 Yamaha).• Kontrollera om volymen kan minimeras på mottagaren eller på din <i>Bluetooth</i> -enhet.
Kan inte upprätta en <i>Bluetooth</i>-anslutning	<ul style="list-style-type: none">• Säkerställ att <i>Bluetooth</i> -funktionen på din <i>Bluetooth</i> -enhet är påslagen.• Om du inte kan upprätta en anslutning, försök utföra en ihopparning igen.

Specifikationer

<i>Bluetooth</i> version	Version 4.0
Profiler som stöds.....	A2DP, AVRCP, HFP, HSP
Antal enheter som kan registreras	Upp till åtta enheter (två simultana anslutningar)
Codec-enheter som stöds.....	SBC, aptX*
Maximalt kommunikationsavstånd	Ungefär 10 m (Klass 2)
Internt uppladdningsbart batteri.....	Litiumpolymerbatteri
Laddningstid	Cirka 2 timmar
Kontinuerlig passningstid	Cirka 160 timmar
Kontinuerlig samtalstid	Cirka 5 timmar*
Kontinuerlig uppspelningstid av musik	Cirka 5 timmar*

* Beror på användningsförhållandena.

* Specifikationer och utseenden kan ändras för förbättringar utan föregående meddelande.

* © 2013 CSR aktiebolag och dess koncernbolag.

AptX® märket och aptX logotyp är varumärken som tillhör CSR aktiebolag eller ett av dess koncernbolag och kan vara registrerade i en eller flera jurisdiktioner.

* Siri är ett varumärke som tillhör Apple Inc., registrerade i USA och andra länder.

Bluetooth

- *Bluetooth* är en trådlös kommunikationsteknik mellan elektronisk apparatur inom ett område av cirka 10 meter med hjälp av frekvensbandet 2,4 GHz. Detta frekvensband kan användas utan licens.
- *Bluetooth* är ett registrerat varumärke tillhörande *Bluetooth SIG* och används av Yamaha i enlighet med ett licensavtal.

Hantera Bluetooth-kommunikationer

- Frekvensbandet 2,4 GHz som används av *Bluetooth*-kompatibla enheter är ett radioband som används av många typer av utrustning. *Bluetooth*-kompatibla enheter använder en teknik som minimerar påverkan från andra enheter som använder samma radioband. Sådan påverkan kan dock reducera hastigheten eller räckvidden för kommunikationen samt, i vissa fall, avbryta kommunikationen.
- Signalöverföringens hastighet samt räckvidden för kommunikation skiljer sig beroende på hur långt det är mellan de kommunicerande enheterna, närvaron av hinder, radiovågsförhållanden samt typen av utrustning.
- Yamaha garanterar ej att all trådlös kommunikation mellan detta system och *Bluetooth*-kompatibla enheter är möjlig.

Använd inte denna enhet inom 22 cm från personer med ett hjärtimplantat/pacemaker eller en implanterad defibrillator.

Radiovågor kan påverka elektromedicinsk utrustning.

Använd inte denna enhet nära medicinsk utrustning eller innanför sjukvårdsanläggningar.

Användaren får ej dekompile, ändra, översätta eller på annat sätt nedmontera programvaran som används i denna enhet, vare sig delvis eller i sin helhet. För företagsanvändare skall de anställda på företaget såväl som dess affärspartner agera i enlighet med de avtal som föreskrivits i denna klausul. Om föreskrifterna i denna klausul samt detta avtal ej kan efterlevas skall användaren omedelbart avbryta användandet av programvaran.

Enheten innehåller ett litiumjonbatteri. Efter användning kan du återvinna batteriet, men aldrig försöka ta bort det själv. Kassera denna enligt gällande miljölagar och regler för bortskaffande i ditt område.

Garantipolicy för Europeiska ekonomiska samarbetsområdet (EES) och kunder i Schweiz

I den osannolika händelse att din Yamaha-produkt behöver garantiservice, kontakta återförsäljaren som du köpte den från. Om du upplever problem, kontakta Yamahas huvudkontor i ditt land. Du hittar all information på vår webbplats EES och Schweiz: (<http://europe.yamaha.com/warranty/>).



Grazie per avere scelto questo prodotto Yamaha.

Per garantire le migliori prestazioni, leggere il presente manuale dell'utente con attenzione. Per future consultazioni, conservarlo in un posto sicuro.

ATTENZIONE

- **Non utilizzare gli auricolari durante la guida o quando si usa la bicicletta.** Inoltre, evitare di utilizzarle in luoghi in cui occorre prestare attenzione ai rumori, ad esempio quando si attraversa una ferrovia o in un cantiere edile. Riducendo la possibilità di udire i rumori circostanti, si aumenta il rischio di incorrere in incidenti.
- Non danneggiare il cavo di alimentazione USB.
 - Non posizionarci sopra oggetti pesanti.
 - Non fissarlo con delle graffette.
 - Non modificarlo.
 - Non collocarlo in prossimità di fonti di calore.
 - Non sottoporlo a sforzo eccessivo.

L'utilizzo di un cavo con conduttori esposti può causare incendi o scosse elettriche.

- Non mettere mai in carica il prodotto in caso di fuoriuscite perché potrebbe provocare cortocircuiti e conseguenti scosse elettriche, incendi o malfunzionamenti.
- In caso di caduta o danneggiamento del prodotto, rivolgersi al rivenditore per esaminarlo e ripararlo. L'utilizzo del prodotto danneggiato può causare incendi o scosse elettriche.
- Non smontare o modificare il prodotto in quanto sussiste il rischio di provocare incendi o scosse elettriche. Per riparazioni o modifiche, rivolgersi al rivenditore.

AVVERTENZA

■ Avvertenze relative ai danni all'udito

- Evitare di utilizzare gli auricolari ad alto volume per periodi di tempo prolungati, poiché si rischia la perdita dell'udito. Evitare di utilizzare gli auricolari ad alto volume per periodi di tempo prolungati, poiché si rischia la perdita dell'udito. Non superare le 40 ore/settimana a 80 dB(A) o 5 ore/settimana a 89 dB(A).
- Prima di collegare la spina, ridurre al minimo il volume del dispositivo da collegare.

■ Note sulla sicurezza

- Se gli auricolari dovessero provocare irritazione alla pelle, interromperne immediatamente l'uso.
- Tenere il prodotto fuori dalla portata dei bambini, per evitare che possano ingerire qualche piccolo componente.
- Non utilizzare gli auricolari senza i cuscinetti o con i cuscinetti danneggiati, poiché potrebbero causare danni o malattie.

- Assicurare i cuscinetti agli auricolari. Qualora i cuscinetti si distacchino dagli auricolari e rimangono negli orecchi, potrebbero causare danni o malattie.
- Non posizionare o tenere gli auricolari in prossimità di un orologio, tessera magnetica o un altro oggetto che può essere influenzato dal campo magnetico del prodotto. In caso contrario, i dati sul dispositivo interessato potrebbero andare perduti.
- Per scollegare il connettore USB non tirare il cavo dell'alimentatore USB in quanto potrebbe danneggiare il cavo, causare incendi o scosse elettriche.
- Non esporre il prodotto alla luce solare diretta o a temperature eccessivamente alte (p.es. in prossimità di termosifoni) in quanto la superficie esterna del prodotto potrebbe deformarsi e compromettere i circuiti interni, causando incendi.

Note sull'utilizzo

- Fare riferimento anche ai manuali in dotazione con i dispositivi da collegare.
- Al momento di estrarre la spina dal dispositivo collegato, ricordarsi di afferrarla per il corpo e non per il cavo. Il cavo non deve essere piegato o tirato a forza, altrimenti potrebbe essere danneggiato.
- Non smontare gli auricolari. Non utilizzare gli auricolari se non funzionano correttamente.
- È possibile notare un certo formicolio agli orecchi nelle zone dove l'aria è molto secca. Ciò non è indice di malfunzionamento degli auricolari bensì è dovuto all'elettricità statica del corpo o del dispositivo connesso.
- Nel caso i cuscinetti non siano ben fissati negli orecchi, la gamma dei bassi potrebbe risultare non chiaramente udibile. Per una migliore qualità del suono, regolare i cuscinetti auricolari in modo da adattarsi perfettamente agli orecchi. Per esempio, potrebbe essere necessario sostituire dei cuscinetti che non si adattano bene con altri di dimensioni adatte ai propri orecchi.
- Pulire gli auricolari con un panno asciutto morbido. Tenere la spina sempre pulita, in caso contrario il suono potrebbe venire compromesso.
- Non esporre gli auricolari alla luce del sole diretta, a sporcizia, calore o umidità.
- Prestare attenzione a non pizzicarsi le dita con il fermaglio del ricevitore *Bluetooth*.

Etichetta

Non usare gli auricolari ad alto volume in un luogo pubblico. Il suono che potrebbe fuoriuscire dagli auricolari costituirebbe un disturbo per le persone accanto a voi.

I prodotti marchiati CE sono conformi alla Direttiva R&TTE (1999/5/CE), alla Direttiva EMC (2001/108/CE) e alla Direttiva sulla bassa tensione (2006/95/CE) della Commissione Europea.

* Per i dispositivi collaudati secondo lo standard EN60950-1:2006+A11:2009+A1:2010+A12:2011, è obbligatorio eseguire il collaudo audio per lo standard EN50332. Il dispositivo è stato collaudato in conformità con i requisiti di livello di pressione sonora definiti dagli standard EN50332-1 e/o EN50332-2.

Il prodotto è conforme alla Direttiva 2002/95/CE del Parlamento Europeo e del Consiglio del 27 gennaio 2003 sulla restrizione dell'uso di determinate sostanze pericolose nella apparecchiature elettriche ed elettroniche (RoHS) e relativi emendamenti.

Yamaha Music Europe GmbH dichiara con il presente che questa unità è conforme ai requisiti essenziali e alle normative pertinenti della direttiva 1999/5/CE.

Yamaha Music Europe GmbH

Siemensstr. 22-34 25462 Rellingen, Germany

Tel: +49-4101-303-0



Informazioni per gli utenti sulla raccolta e lo smaltimento di vecchia attrezzatura e batterie usate



Questi simboli sui prodotti, sull'imballaggio, e/o sui documenti che li accompagnano significano che i prodotti e le batterie elettriche e elettroniche non devono essere mischiati con i rifiuti domestici generici.

Per il trattamento, recupero e riciclaggio appropriati di vecchi prodotti e batterie usate, consegnarli ai punti di raccolta appropriati, in accordo con la propria legislazione nazionale e le direttive 2002/96/CE e 2006/66/CE.



Smaltendo correttamente questi prodotti e batterie, si contribuisce al risparmio di risorse preziose e a prevenire alcuni potenziali effetti negativi sulla salute umana e l'ambiente, che altrimenti potrebbero sorgere dal trattamento improprio dei rifiuti.



Per ulteriori informazioni sulla raccolta e il riciclaggio di vecchi prodotti e batterie, contattare la propria amministrazione comunale, il servizio di smaltimento dei rifiuti o il punto vendita dove i prodotti sono stati acquistati.

Pb

[Informazioni sullo smaltimento negli altri Paesi al di fuori dell'Unione europea]

Questi simboli sono validi solamente nell'Unione europea. Se si desidera disfarsi di questi articoli, contattare le autorità locali o il rivenditore per informarsi sulle corrette modalità di smaltimento.

Nota per il simbolo della batteria (sul fondo due esempi di simbolo):

Questo simbolo potrebbe essere usato in combinazione con un simbolo chimico. In questo caso è conforme al requisito stabilito dalla direttiva per gli elementi chimici contenuti.



RISCHIO DI ESPLOSIONE IN CASO DI UTILIZZO DI BATTERIE DI TIPO ERRATO. SMALTIRE LE BATTERIE USATE SECONDO LE ISTRUZIONI.

Caratteristiche

- È possibile ascoltare musica senza fili mediante un collegamento *Bluetooth*.
- Il microfono interno consente di rispondere alle chiamate e tenere conversazioni.

Nomi delle parti / utilizzo

Utilizzare l'auricolare contrassegnata con la lettera **L** per l'orecchio sinistro e l'auricolare contrassegnata con la lettera **R** per l'orecchio destro.

Fare inoltre riferimento all'illustrazione a P. ii all'inizio del manuale.

A Cuscinetti auricolari

Sostituzione dei cuscinetti auricolari

Si consiglia di utilizzare i cuscinetti auricolari. I cuscinetti vengono forniti in 4 dimensioni diverse (L, M, S, XS).

I cuscinetti di dimensioni "S" sono già fissati agli auricolari in vendita. Utilizzare le dimensioni più adatte.

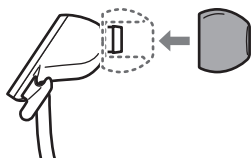

B Fissacavi intelligente

Utilizzo del fissacavi intelligente

Quando non si utilizzano gli auricolari, far scivolare completamente verso l'alto il fissacavi intelligente per evitare che i cavetti si attorciglino. Inserire inoltre lo spinotto nel fissacavi intelligente per evitare che l'intero cavo si attorcigli.

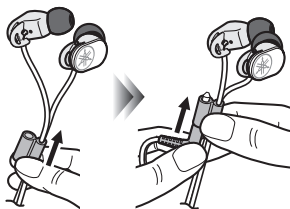

C Spina sagomata a L

D Ricevitore *Bluetooth* (➡ P. 2)

Utilizzare il ricevitore *Bluetooth*

Descrizione di ciascuna parte

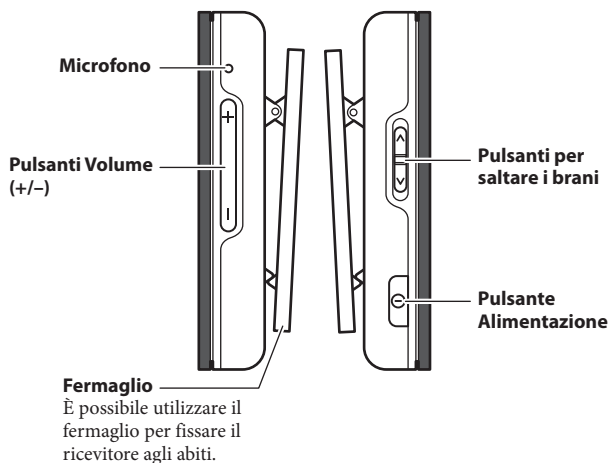
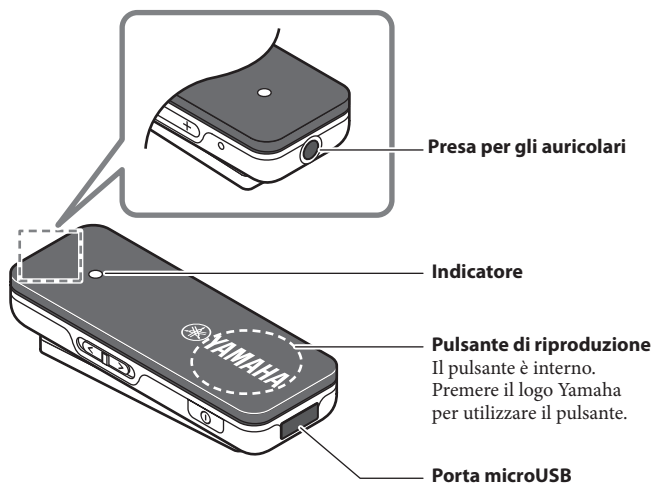

Ricarica

Collegare il cavo di alimentazione USB incluso per collegare il ricevitore a un computer o altro dispositivo di ricarica.

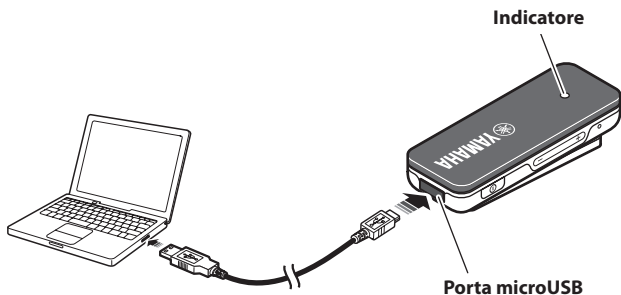

- L'indicatore si illumina di rosso durante la ricarica. A ricarica ultimata, l'indicatore si illumina di blu.
- La ricarica si completa in circa due ore.

Accensione/spengimento

Tenere premuto il pulsante di alimentazione per circa due secondi.

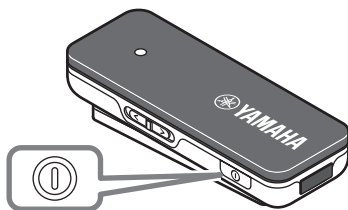

Pulsante Alimentazione



Si ode una melodia dagli auricolari.

Verificare lo stato dell'alimentazione

Se non si è certi che il ricevitore sia alimentato, magari perché l'indicatore è spento, verificare quanto segue.

Premere brevemente un pulsante qualsiasi diverso dal pulsante di riproduzione.

Se l'indicatore lampeggia una o due volte, il ricevitore è alimentato.

Registrare un dispositivo *Bluetooth* (accoppiamento)

Con “accoppiamento” si intende la procedura di registrazione di un dispositivo *Bluetooth* con il ricevitore.

L'operazione di accoppiamento è necessaria quando si utilizza un collegamento *Bluetooth* per la prima volta o quando sono stati cancellati i dati di accoppiamento.

1. Spegnerne il ricevitore.

2. Tenere premuto il pulsante di alimentazione per circa quattro secondi.

L'indicatore lampeggia rapidamente, il ricevitore è in attesa dell'accoppiamento.

3. Eseguire l'operazione di accoppiamento sul dispositivo *Bluetooth* da connettere (per i particolari, fare riferimento al manuale d'uso del dispositivo da connettere).

1. Accedere alla schermata delle impostazioni *Bluetooth* sul dispositivo *Bluetooth*.
2. Se l'impostazione *Bluetooth* è disabilitata, abilitarla.
3. Nell'elenco dei dispositivi rilevati, toccare “EPH-BR01 Yamaha” per selezionarlo.

L'accoppiamento è completato.



- Quest'unità può essere accoppiata con un numero massimo di altri otto dispositivi. Completato con successo l'accoppiamento con il nono dispositivo, i dati di accoppiamento del primo dispositivo *Bluetooth* collegato vengono eliminati.
- Se l'accoppiamento non avviene entro tre minuti, il ricevitore smette di attendere l'accoppiamento.
- Se viene richiesta una chiave d'accesso, inserire i numeri “0000”.

Stabilire un collegamento *Bluetooth*.

Accendere il ricevitore.

Viene stabilito un collegamento *Bluetooth* con il dispositivo *Bluetooth* collegato più di recente.



- Se il collegamento non avviene automaticamente, premere brevemente il pulsante di alimentazione ancora una volta.
- Disattivando la funzione *Bluetooth* sul dispositivo, non sarà possibile stabilire un collegamento con quel dispositivo alla riaccensione del ricevitore.

Modificare un collegamento *Bluetooth*

È possibile modificare un collegamento *Bluetooth* nei seguenti modi.

- Spegnerne il ricevitore.
- Interrompere il collegamento sul dispositivo *Bluetooth*.

Ascolto della musica

Premere i seguenti pulsanti a seconda delle necessità.

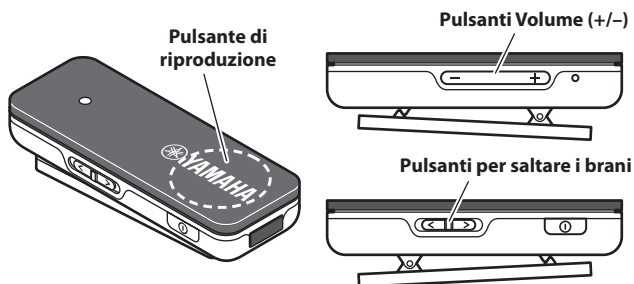

Riproduci	Premere una volta il pulsante di riproduzione. * Per selezionare un brano specifico e riprodurlo, eseguire le seguenti operazioni sul dispositivo <i>Bluetooth</i> .
Pausa	Durante la riproduzione del brano, premere una volta il pulsante di riproduzione.
Arresto (solo per i dispositivi supportati)	Tenere premuto il pulsante di riproduzione per circa due secondi
Brano successivo	Spostare il pulsante di salto in direzione [<]
Brano precedente	Spostare il pulsante di salto in direzione [>]
Regolare il volume	Premere i pulsanti Volume (+/-)

Utilizzare il telefono

Premere i seguenti pulsanti a seconda delle necessità.

Ricevere chiamate	All'arrivo di una chiamata, premere una volta il pulsante di riproduzione.
Terminare chiamate	Durante la conversazione, premere una volta il pulsante di riproduzione.
Ignorare chiamate	All'arrivo di una chiamata, tenere premuto il pulsante di riproduzione fino a quando non si sente un segnale acustico.
Alternare l'audio (auricolari ↔ dispositivo Bluetooth)	Durante la conversazione, premere due volte il pulsante di riproduzione
Regolare il volume	Premere i pulsanti Volume (+/-)

Utilizzare i comandi vocali/Siri

Premere rapidamente due volte il pulsante di riproduzione.

I comandi vocali o Siri si avviano.



La funzione è disponibile soltanto per i dispositivi che supportano Siri o altri tipi di comandi vocali.

Visualizzare l'indicatore

L'indicatore si accende per mostrare lo stato del ricevitore.

Stato del ricevitore	Indicatore
Durante l'accensione	Lampeggia per 2,5 secondi
Durante lo spegnimento	Lampeggia per 2,5 secondi
Durante l'attesa dell'accoppiamento	Lampeggia rapidamente
Collegamento <i>Bluetooth</i> assente (accensione)	Lampeggia lentamente
Riproduzione della musica	Lampeggia due volte a intervalli di 2,5 secondi
Durante una chiamata	Lampeggia una volta a intervalli di 2,5 secondi

Utilizzare più dispositivi *Bluetooth* (collegamento multi-punto)

È possibile stabilire un collegamento *Bluetooth* con due dispositivi contemporaneamente.

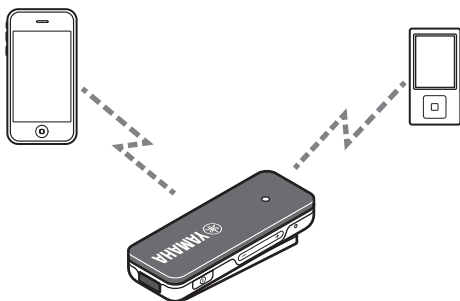

- Per stabilire un collegamento con il secondo dispositivo, eseguire la procedura su quel dispositivo *Bluetooth*.
- L'audio proveniente dal secondo dispositivo collegato può essere attivato/disattivato riproducendo o interrompendo la musica.

Risoluzione dei problemi

Se la situazione non migliora neanche dopo aver provato gli interventi sotto riportati, o se si rileva la presenza di qualsiasi anomalia non elencata sotto, contattare il rivenditore o il centro di assistenza autorizzato Yamaha più vicino.

In questo caso	Verificare quanto segue
Audio assente o proveniente da un solo canale	<ul style="list-style-type: none">• Verificare che il connettore sia inserito fino in fondo nella presa degli auricolari.• Verificare il collegamento <i>Bluetooth</i> tra il ricevitore e il dispositivo.• Accertarsi che la destinazione di uscita del dispositivo <i>Bluetooth</i> sia il ricevitore (EPH-BR01 Yamaha).• Verificare che il volume non sia al minimo sul ricevitore o sul dispositivo <i>Bluetooth</i>.
Impossibile stabilire un collegamento <i>Bluetooth</i>.	<ul style="list-style-type: none">• Accertarsi che la funzione <i>Bluetooth</i> del dispositivo sia attivata.• Se non si riesce a stabilire un collegamento, provare ad eseguire di nuovo la procedura di accoppiamento.

Dati tecnici

Versione <i>Bluetooth</i>	Versione 4.0
Profili supportati.....	A2DP, AVRCP, HFP, HSP
Numero di dispositivi registrabili.....	Fino a otto dispositivi (due collegamenti simultanei)
Codec supportati	SBC, aptX®
Distanza massima di comunicazione.....	Circa 10 m (Classe 2)
Batteria interna ricaricabile.....	Batteria ai polimeri di litio
Tempo di ricarica.....	Circa 2 ore
Durata in standby continuo	Circa 160 ore
Durata chiamata continua.....	Circa 5 ore*
Durata riproduzione musicale continua	Circa 5 ore*

* A seconda delle condizioni d'uso.

* Le specifiche tecniche e le caratteristiche sono soggette a modifiche per miglioramenti senza preavviso.

* © 2013 CSR plc e società del gruppo.

Il marchio aptX® e il logo aptX sono marchi di fabbrica di CSR plc o di una delle società del suo gruppo e possono essere registrati in una o più giurisdizioni.

* Siri è un marchio registrati di Apple Inc., depositati negli USA e in altri paesi.

Bluetooth

- *Bluetooth* è una tecnologia di comunicazione wireless tra dispositivi entro un'area di circa 10 metri mediante la banda di frequenza di 2,4 GHz, una banda utilizzabile senza licenza.
- *Bluetooth* è un marchio registrato di *Bluetooth SIG* ed è utilizzato da Yamaha in accordo con la licenza.

Gestione delle comunicazioni Bluetooth

- La banda di 2,4 GHz utilizzata dai dispositivi compatibili *Bluetooth* è una banda radio condivisa da molti tipi di apparecchiature. Anche se i dispositivi compatibili *Bluetooth* utilizzano una tecnologia che riduce l'influenza di altri componenti che utilizzano la stessa banda radio, tale influenza può ridurre la velocità o la distanza di comunicazione e, in alcuni casi, interrompere le comunicazioni.
- La velocità di trasferimento del segnale e la distanza alla quale la comunicazione è possibile varia a seconda della distanza tra i dispositivi comunicanti, della presenza di ostacoli, delle condizioni delle onde radio e del tipo di apparecchiatura.
- Yamaha non fornisce alcuna garanzia in merito ai collegamenti wireless tra l'unità e i dispositivi compatibili con la funzione *Bluetooth*.

Mantenere l'unità a una distanza di almeno 22 cm da persone con pacemaker cardiaco o un defibrillatore impiantato.

Le onde radio potrebbero interferire con gli apparecchi elettromedicali. Non utilizzare l'unità vicino ad apparecchi medici o all'interno di strutture mediche.

L'utente non deve eseguire reverse engineering, decompilare, alterare, tradurre o smontare il software utilizzato in questa unità, sia in parte che nella sua totalità. Gli utenti aziendali, sia impiegati dell'azienda stessa che partner in affari, dovranno osservare gli accordi contrattuali contenuti in questa clausola. Se quanto stipulato in questa clausola e in questo contratto non potesse essere osservato, l'utente dovrà immediatamente interrompere l'utilizzo di questo software.

Questo dispositivo contiene una batteria agli ioni di litio. Dopo l'uso, si può riciclare la batteria, ma non tentare di rimuoverla da soli. Smaltire correttamente secondo le leggi ambientali rilevanti e le norme di smaltimento nella vostra zona.

Norme di garanzia per lo Spazio economico europeo (SEE) e la Svizzera

Nell'improbabile eventualità che il prodotto Yamaha richieda un intervento di assistenza in garanzia, rivolgersi al rivenditore presso cui il prodotto è stato acquistato. Se si dovessero incontrare difficoltà, rivolgersi al rappresentante Yamaha nel proprio paese. Per informazioni dettagliate consultare il sito Web per SEE e Svizzera: (<http://europe.yamaha.com/warranty/>).



Gracias por haber escogido este producto Yamaha.

Para garantizar un funcionamiento óptimo, lea este manual con atención. Guárdelo en un lugar seguro para poder utilizarlo más adelante.

AVISO

- **No utilice los auriculares mientras conduzca o vaya en bicicleta.** Asimismo, debe evitar utilizarlos en lugares donde resulte imprescindible poder escuchar, como al cruzar un paso a nivel o en una obra. Si no puede escuchar los sonidos de su alrededor, aumentará el riesgo de sufrir un accidente.
- No dañe el cable de alimentación USB.
 - No coloque objetos pesados encima.
 - No lo fije con grapas.
 - No lo modifique.
 - No lo coloque cerca de equipos de calefacción.
 - No lo someta a una tensión excesiva.

El uso de un cable con conductores expuestos puede provocar un incendio o una descarga eléctrica.

- Nunca cargue este producto si tiene una fuga. Si lo hace, se puede producir una descarga eléctrica, un incendio o un fallo de funcionamiento debido a un cortocircuito electrónico.
- Si este producto se cae o resulta dañado, debe solicitar al concesionario que lo inspeccione y lo repare. El uso continuado en estas condiciones puede provocar un incendio o una descarga eléctrica.
- No desarme ni modifique este producto. Si lo hace, se puede producir un incendio o una descarga eléctrica. Solicite a un concesionario que realice las reparaciones o ajustes.

PRECAUCIÓN

■ Precauciones relacionadas con daños auditivos

- No utilice los auriculares a volúmenes elevados de forma continuada, ya que podría experimentar daños auditivos. El uso de los auriculares durante un periodo prolongado con el volumen alto puede provocar daños auditivos. No supere 40 horas a la semana a 80 dB(A) o 5 horas a la semana a 89 dB(A).
- Baje el volumen del dispositivo que va a conectar antes de conectar el conector.

■ Para su seguridad

- Si los auriculares le provocan irritaciones en la piel, deje de utilizarlos de inmediato.
- Mantenga el producto lejos del alcance de los niños, para evitar la ingestión accidental de piezas pequeñas.
- No utilice los auriculares con las almohadillas sueltas o rotas. De lo contrario, pueden provocar lesiones o enfermedades.
- Acople de forma segura las almohadillas a los auriculares. Si las almohadillas se sueltan de los auriculares y quedan atascadas en los oídos, pueden provocar lesiones o enfermedades.

- No coloque ni sostenga los auriculares cerca de un reloj, una tarjeta magnética o cualquier otro objeto que pueda verse afectado por el campo magnético del producto. En caso contrario, podrían destruirse los datos del dispositivo afectado.
- Al desconectar un conector USB, no tire del cable de alimentación USB. Si lo hace podría dañar el cable y provocar un incendio o una descarga eléctrica.
- No coloque este producto bajo la luz solar directa, o en ubicaciones con una temperatura anormalmente alta (como por ejemplo cerca de un equipo de calefacción). Si lo hace, se podría deformar el acabado externo y podrían verse afectados negativamente los circuitos internos, provocando un incendio.

Notas sobre la utilización

- Consulte los manuales suministrados con los dispositivos que va a conectar.
- Al desconectar el conector del dispositivo conectado, tire siempre del conector y no del cable. No tire del cable con fuerza ni lo doble, ya que podría estropearlo.
- No desmonte los auriculares. No utilice los auriculares que funcionen de forma incorrecta.
- Es posible que sienta un cosquilleo en los oídos en zonas geográficas en las que el aire es muy seco. No se trata de una avería de los auriculares, sino que está provocado por la electricidad estática del cuerpo o por un dispositivo conectado.
- Si las almohadillas no se han asegurado en los oídos, es posible que no escuche la gama de graves con claridad. Para disfrutar de una mejor calidad de sonido, ajuste las almohadillas de modo que encajen perfectamente en sus oídos. Por ejemplo, puede que deba sustituir unas almohadillas con un ajuste deficiente por otras de un tamaño adecuado.
- Limpie los auriculares con un paño suave y seco. Limpie siempre el conector, para evitar que el sonido salga distorsionado.
- No exponga los auriculares a la luz solar directa, la suciedad, el calor o la humedad.
- Evite pellizcarse el dedo en el clip del receptor *Bluetooth*.

Civismo

No utilice los auriculares a un volumen alto en espacios públicos. El sonido procedente de los auriculares podría molestar a las personas que tiene cerca.

Los productos con la marca CE cumplen la Directiva sobre equipos radioeléctricos y equipos terminales de telecomunicación (1999/5/CE), la Directiva sobre compatibilidad electromagnética (2001/108/CE) y la Directiva sobre baja tensión (2006/95/CE) dictadas por la Comisión de la Comunidad Europea.

* Para los dispositivos que se prueban según la norma EN60950-1:2006+A11:2009+A1:2010+A12:2011, es obligatorio realizar pruebas de audio para EN50332. Se ha comprobado que este dispositivo cumple el requisito de nivel de presión del sonido establecido en las normas EN50332-1 o EN50332-2 aplicables.

Este producto cumple la Directiva 2002/95/CE del Parlamento Europeo y del Consejo del 27 de enero de 2003, sobre la restricción en el uso de ciertas sustancias peligrosas en equipos eléctricos y electrónicos (RoHS) y sus enmiendas.

Nosotros, Yamaha Music Europe GmbH, declaramos por la presente que esta unidad cumple con los requisitos esenciales y otras disposiciones pertinentes de la Directiva 1999/5/CE.

Yamaha Music Europe GmbH

Siemensstr. 22-34 25462 Rellingen, Germany
Tel: +49-4101-303-0



Información para usuarios sobre recolección y disposición de equipamiento viejo y baterías usadas



Estos símbolos en los productos, embalaje, y/o documentación que se acompañe significan que los productos electrónicos y eléctricos usados y las baterías usadas no deben ser mezclados con desechos domésticos corrientes.



Para el tratamiento, recuperación y reciclado apropiado de los productos viejos y las baterías usadas, por favor llévelos a puntos de recolección aplicables, de acuerdo a su legislación nacional y las directivas 2002/96/EC y 2006/66/EC.



Al disponer de estos productos y baterías correctamente, ayudará a ahorrar recursos valiosos y a prevenir cualquier potencial efecto negativo sobre la salud humana y el medio ambiente, el cual podría surgir de un inapropiado manejo de los desechos.



Para más información sobre recolección y reciclado de productos viejos y baterías, por favor contacte a su municipio local, su servicio de gestión de residuos o el punto de venta en el cual usted adquirió los artículos.

Pb

[Información sobre la disposición en otros países fuera de la Unión Europea]

Estos símbolos sólo son válidos en la Unión Europea. Si desea deshacerse de estos artículos, por favor contacte a sus autoridades locales y pregunte por el método correcto de disposición.

Nota sobre el símbolo de la batería (ejemplos de dos símbolos de la parte inferior):

Este símbolo podría ser utilizado en combinación con un símbolo químico. En este caso el mismo obedece a un requerimiento dispuesto por la Directiva para el elemento químico involucrado.



RIESGO DE EXPLOSIÓN SI LA BATERÍA SE CAMBIA POR UN TIPO INCORRECTO. DESECHE LAS BATERÍAS USADAS SIGUIENDO LAS INSTRUCCIONES.

Características

- Puede escuchar música de forma inalámbrica mediante una conexión *Bluetooth*.
- El micrófono interno le permite responder llamadas y mantener conversaciones.

Nombres de las piezas/uso

Coloque el auricular con la marca **L** en el oído izquierdo y el auricular con la marca **R** en el oído derecho.

Consulte también la ilustración de la P. ii al principio de este manual.

A Almohadillas

Sustitución de las almohadillas

Se recomienda el uso de las almohadillas, que se suministran en cuatro tamaños (L, M, S, XS). En el momento de adquirir los auriculares, llevan incorporados las almohadillas del tamaño S, pero puede utilizar el tamaño que le resulte más cómodo.

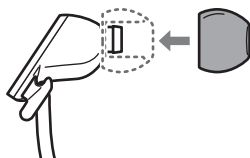

B Soporte de cable inteligente

Uso del soporte de cable inteligente

Cuando no utilice los auriculares, coloque el soporte de cable inteligente en posición totalmente vertical para evitar enredos. Además, introduzca el conector en el soporte de cable inteligente para evitar que se enrede todo el cable.

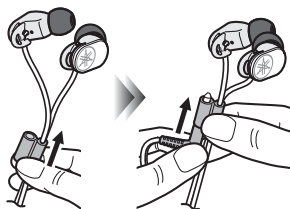

C Conector en L

D Receptor *Bluetooth* (→ P. 2)

Uso del receptor *Bluetooth*

Descripción de cada pieza

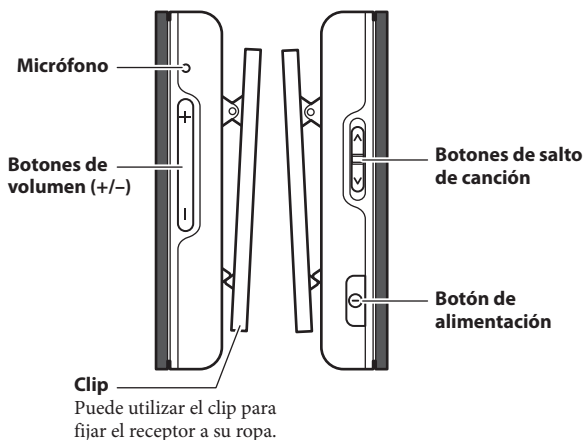
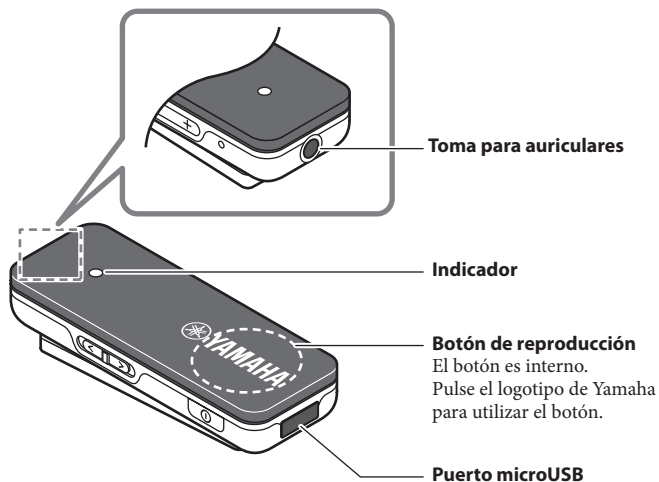

Carga

Utilice el cable de alimentación USB incluido para conectar el receptor a un ordenador o a otro dispositivo de carga.

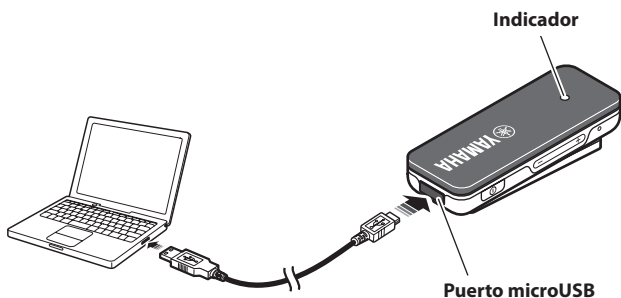

- El indicador se ilumina en rojo durante la carga. Una vez finalizada la carga, el indicador se ilumina en azul.
- La carga tardará unas dos horas en completarse.

Encendido y apagado del equipo

Mantenga pulsado el botón de alimentación (aproximadamente dos segundos).

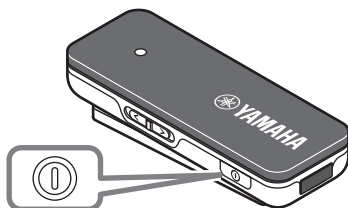

Botón de alimentación



Se reproduce una melodía por los auriculares.

Comprobación del estado de la fuente de alimentación

Si no está seguro de si el receptor está encendido, por ejemplo si el indicador está apagado, puede comprobarlo de la siguiente forma.

Pulse brevemente cualquier botón que no sea el botón de reproducción.

Si el indicador parpadea una o dos veces, significa que está encendido.

Registro de un dispositivo *Bluetooth* (vinculación)

La “vinculación” es el proceso de registrar un dispositivo *Bluetooth* con el receptor.

La vinculación debe realizarse al utilizar una conexión *Bluetooth* por primera vez, o si se han eliminado los datos de vinculación.

- 1. Apague la alimentación del receptor.**
- 2. Mantenga pulsado el botón de alimentación (aproximadamente cuatro segundos).**

El indicador parpadea con rapidez; el receptor está en espera de vinculación.

- 3. Realice el proceso de vinculación en su dispositivo *Bluetooth* (para ver información detallada, consulte el manual de instrucciones de su dispositivo *Bluetooth*).**

- 1. Acceda a la pantalla de ajustes de *Bluetooth* en su dispositivo *Bluetooth*.**
- 2. Si el ajuste de *Bluetooth* está desactivado, actívelo.**
- 3. En la lista de dispositivos detectados, toque “EPH-BR01 Yamaha” para seleccionarlo.**

La vinculación se ha completado.



- Este receptor se puede vincular con un máximo de ocho conexiones *Bluetooth*. Una vez que la vinculación se ha realizado correctamente con el noveno dispositivo, se eliminan los datos de vinculación del dispositivo con la conexión *Bluetooth* más antigua.
- Si transcurren tres minutos antes de que se complete la vinculación, el receptor deja de esperar la vinculación.
- Si se le pide que introduzca una contraseña, escriba los números “0000”.

Cómo establecer una conexión *Bluetooth*

Encienda la alimentación del receptor.

Se establece una conexión *Bluetooth* con el dispositivo *Bluetooth* conectado más recientemente.



- Si la conexión se no se realiza automáticamente, pulse brevemente el botón de alimentación otra vez.
- Si desactiva el ajuste de *Bluetooth* del dispositivo *Bluetooth*, no se establece una conexión *Bluetooth* con dicho dispositivo al encender la alimentación del receptor.

Cómo finalizar una conexión *Bluetooth*

Si existe una conexión *Bluetooth*, puede finalizarla de cualquiera de las siguientes maneras.

- Apague la alimentación del receptor.
- Detenga la conexión *Bluetooth* en su dispositivo *Bluetooth*.

Para escuchar música

Pulse los siguientes botones según sea necesario.

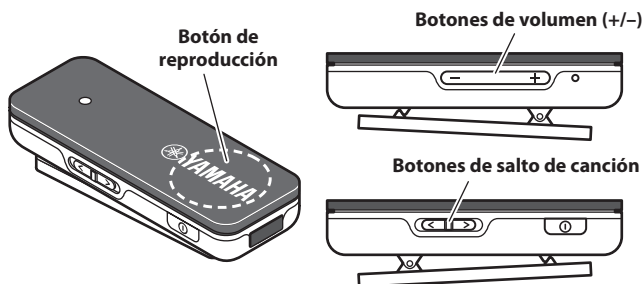

Reproducción	Pulse el botón de reproducción una vez. * Si desea seleccionar una canción concreta y reproducirla, realice las operaciones correspondientes en su dispositivo <i>Bluetooth</i> .
Pausa	Mientras se reproduce la canción, pulse el botón de reproducción una vez.
Parada (solo para dispositivos compatibles)	Mantenga pulsado el botón de reproducción (aproximadamente dos segundos).
Canción siguiente	Deslice el botón de salto de canción hacia [<].
Canción anterior	Deslice el botón de salto de canción hacia [>].
Ajuste del volumen	Pulse los botones de volumen (+/-).

Uso del teléfono

Pulse los siguientes botones según sea necesario.

Recepción de una llamada telefónica	Cuando se reciba una llamada, pulse el botón de reproducción una vez.
Finalización de una llamada	Durante la conversación, pulse el botón de reproducción una vez.
Ignorar una llamada	Cuando se reciba una llamada, mantenga pulsado el botón de reproducción hasta que escuche un pitido.
Cambio del audio (auriculares ↔ dispositivo <i>Bluetooth</i>)	Durante la conversación, pulse rápidamente el botón de reproducción dos veces.
Ajuste del volumen	Pulse los botones de volumen (+/-).

Uso del control de voz/Siri

Pulse rápidamente el botón de reproducción dos veces.

Se inicia el control de voz/Siri.



Esta operación solo funciona para un dispositivo compatible con Siri o con otro control de voz.

Visualización del indicador

El indicador se ilumina para mostrar el estado del receptor.

Estado del receptor	Indicador
Cuando se enciende la alimentación	Se ilumina 2,5 segundos.
Cuando se apaga la alimentación	Se ilumina 2,5 segundos.
Cuando está en espera de vinculación	Parpadea rápidamente.
Sin conexión <i>Bluetooth</i> (alimentación encendida)	Parpadea lentamente.
Reproducción de música	Parpadea dos veces en intervalos de 2,5 segundos.
Durante una conversación telefónica	Parpadea una vez en intervalos de 2,5 segundos.

Uso de varios dispositivos *Bluetooth* (conexión de varios puntos)

Es posible realizar una conexión *Bluetooth* con dos dispositivos simultáneamente.

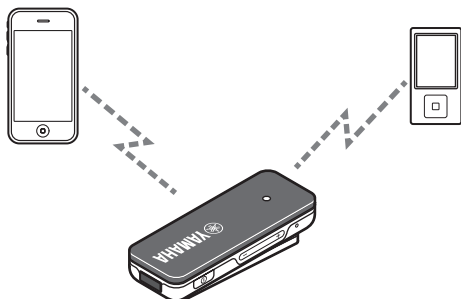

- Para establecer una conexión *Bluetooth* con el segundo dispositivo, realice el proceso en ese dispositivo *Bluetooth*.
- El audio procedente del segundo dispositivo *Bluetooth* conectado se puede cambiar reproduciendo o deteniendo la música.

Solución de problemas

Si el problema no mejora ni siquiera aplicando las siguientes medidas, o si observa una anomalía que no aparece en la siguiente lista, póngase en contacto con su distribuidor o punto de servicio Yamaha autorizado más cercano.

Si sucede esto	Compruebe esto
No hay sonido/El sonido solo se escucha desde un canal	<ul style="list-style-type: none"> • Compruebe que el conector está totalmente insertado en la toma para auriculares. • Compruebe la conexión <i>Bluetooth</i> entre el receptor y el dispositivo <i>Bluetooth</i>. • Asegúrese de que el destino de salida de su dispositivo <i>Bluetooth</i> se especifica como el receptor (EPH-BR01 Yamaha). • Compruebe si es posible que el volumen esté al mínimo en el receptor o en su dispositivo <i>Bluetooth</i>.
No se puede establecer una conexión <i>Bluetooth</i>	<ul style="list-style-type: none"> • Asegúrese de que la función de <i>Bluetooth</i> de su dispositivo <i>Bluetooth</i> está activada. • Si no puede establecer una conexión, intente realizar la operación de vinculación una vez más.

Especificaciones

Versión de <i>Bluetooth</i>	Versión 4.0
Perfiles compatibles.....	A2DP, AVRCP, HFP, HSP
Número de dispositivos que se pueden registrar.....	Ocho dispositivos como máximo (dos conexiones simultáneas)
Códecs compatibles.....	SBC, aptX*
Distancia de comunicación máxima.....	Aproximadamente 10 m (clase 2)
Batería recargable interna.....	Batería de polímero de litio
Tiempo de recarga.....	Aproximadamente 2 horas
Tiempo de espera continua.....	Aproximadamente 160 horas
Tiempo de conversación continua	Aproximadamente 5 horas*
Tiempo de reproducción de música continua...	Aproximadamente 5 horas*

* Depende de las condiciones de uso.

* Las especificaciones y el aspecto están sujetos a cambio sin previo aviso.

* © 2013 CSR plc y sus empresas del grupo.

La marca aptX® y el logotipo de aptX son marcas comerciales de CSR plc o de una de sus empresas del grupo y pueden estar registradas en una o varias jurisdicciones.

* Siri es marca comerciales de Apple Inc., registradas en Estados Unidos y en otros países.

Bluetooth

- *Bluetooth* es una tecnología para la comunicación inalámbrica entre dispositivos situados en un área de unos 10 metros que emplean la banda de frecuencia de 2,4 GHz, una banda que puede usarse sin licencia.
- *Bluetooth* es una marca comercial registrada de *Bluetooth SIG* y Yamaha la usa según un acuerdo de licencia.

Gestión de las comunicaciones Bluetooth

- La banda de 2,4 GHz usada por dispositivos compatibles con *Bluetooth* es una banda de radio compartida por muchos equipos diferentes. Aunque los dispositivos compatibles con *Bluetooth* usan una tecnología que minimiza la influencia de otros componentes que usan la misma banda de radio, tal influencia puede reducir la velocidad o la distancia de comunicación y, en algunos casos, puede incluso interrumpir las comunicaciones.
- La velocidad de transferencia de las señales y la distancia a la que se puede realizar la comunicación cambia según la distancia entre los dispositivos de comunicación, la presencia de obstáculos, las condiciones de las ondas de radio y el tipo del equipo.
- Yamaha no garantiza todas las conexiones inalámbricas entre esta unidad y dispositivos compatibles con la función *Bluetooth*.

No utilice esta unidad a menos de 22 cm de personas que tengan implantado un marcapasos o un desfibrilador.

Las ondas de radio pueden afectar a los dispositivos médicos electrónicos. No utilice esta unidad cerca de dispositivos médicos o en el interior de instalaciones médicas.

El usuario no deberá invertir la ingeniería, alterar, traducir ni descompilar el software utilizado en esta unidad, ya sea en parte o totalmente. Los usuarios corporativos, los empleados de la propia corporación, así como sus socios comerciales deberán cumplir las prohibiciones contractuales estipuladas en esta cláusula. Si las estipulaciones de esta cláusula y de este contrato no se pueden cumplir, el usuario deberá suspender inmediatamente la utilización del software.

Este dispositivo contiene una batería de iones de litio. Después del uso, usted puede reciclar la batería, pero nunca intente retirar por sí mismo. Deseche apropiadamente de acuerdo a las leyes ambientales pertinentes y las normas de eliminación en su área.

Condiciones de garantía para países del Espacio Económico Europeo (EEE) y Suiza

En el caso poco probable de que su producto Yamaha necesite una reparación cubierta por la garantía, póngase en contacto con el distribuidor en el que lo haya adquirido. Si tiene cualquier problema, póngase en contacto con la delegación de Yamaha de su país. Podrá encontrar más información en el sitio web para el EEE y Suiza (<http://europe.yamaha.com/warranty/>).



Hartelijk dank voor het selecteren van dit Yamaha-product.

Om het meeste uit dit apparaat te halen, dient u deze gebruikershandleiding zorgvuldig te lezen. Bewaar de handleiding op een veilige plek voor toekomstig gebruik.

WAARSCHUWING

- **Luister niet naar de oortelefoon terwijl u aan het rijden of fietsen bent.**

Gebruik de oortelefoon evenmin op plaatsen waar uw gehoor niet mag worden gestoord, zoals aan een spoorwegovergang of op een bouwterrein. Wanneer u de omgevingsgeluiden minder goed kunt horen, verhoogt dit het risico op een ongeval.

- Beschadig de USB-voedingskabel niet.
 - Plaats geen zware voorwerpen op de kabel.
 - Maak de kabel niet vast met nietjes.
 - Pas de kabel niet aan.
 - Plaats de kabel niet in de buurt van warmtebronnen.
 - Stel de kabel niet bloot aan te hoge trekbelasting.

Het gebruik van een kabel waarvan de geleiders niet zijn bedekt, kan leiden tot brand of tot elektrische schokken.

- Laad dit product niet op wanneer het lekt. Daardoor kunnen elektrische schokken, brand of storingen als gevolg van kortsluiting in het elektronische circuit optreden.
- Laat het product inspecteren en repareren door de dealer wanneer het is gevallen of beschadigd. Wanneer u het product in beschadigde staat blijft gebruiken, kunnen er brand en elektrische schokken optreden.
- Demonteer dit product niet en pas het niet aan. Dit kan leiden tot brand en elektrische schokken. Laat reparaties of aanpassingen uitvoeren door een dealer.

OPGELET

■ Tips om gehoorschade te vermijden

- Vermijd een continu gebruik van de oortelefoon bij een hoog volume. Dit kan leiden tot gehoorverlies. Langdurig gebruik van de oortelefoon als het volume van het apparaat hoog is, kan resulteren in gehoorverlies. Overschrijd niet 40 uur/week bij 80 dB(A) of 5 uur/week bij 89 dB(A).
- Minimaliseer het volume van het aan te sluiten apparaat vooraleer u de stekker aansluit.

■ Voor uw veiligheid

- In geval van irritatie van de huid, onmiddellijk het gebruik van de oortelefoon stoppen.
- Houd het product buiten het bereik van kinderen om te voorkomen dat zij kleine onderdelen inslikken.
- Gebruik de oortelefoon niet als de oordoppen los of kapot zijn. Anders kan hij letsel of ziekte veroorzaken.

- Bevestig de oordoppen stevig aan de oortelefoon. Als de oordoppen van de oortelefoon losraken in uw oren blijven steken, kunnen zij letsel of ziekte veroorzaken.
- U mag de oortelefoon niet in de buurt van een klok, magnetische kaart of ander object plaatsen of houden, die door het magnetische veld van het product kan worden beïnvloed. Dit kan namelijk de gegevens op het beïnvloede apparaat vernietigen.
- Trek niet aan de USB-voedingskabel wanneer u deze uit een aansluiting verwijdert. Hierdoor kan de kabel beschadigd raken, waardoor brand en elektrische schokken kunnen optreden.
- Plaats dit product niet in direct zonlicht of in omgevingen met ongewoon hoge temperaturen (zoals in de buurt van een warmtebron). Hierdoor kan de buitenkant vervormen of het interne circuit worden aangetast, waardoor brand kan ontstaan.

Opmerkingen bij gebruik

- Raadpleeg ook de gebruiksaanwijzing van het apparaat waarop u de oortelefoon zult aansluiten.
- Neem bij het loskoppelen van de stekker van het aangesloten apparaat nooit de kabel vast, maar altijd de stekker zelf. Als u de kabel met kracht plooit of uitrekt, kan deze beschadigd raken.
- De oortelefoon niet demonteren. De oortelefoon niet gebruiken als deze defect is.
- In geografische locaties waar de lucht erg droog is, kunnen uw oren tintelen. Dit is geen storing van de oortelefoon, maar het wordt door statische elektriciteit op uw lichaam of een aangesloten apparaat worden veroorzaakt.
- Als de oordoppen niet stevig in uw oren worden geplaatst, hoort u mogelijk het basbereik niet duidelijk. Om van betere geluidskwaliteit te genieten, dient u de oordoppen bij te stellen zodat zij perfect in uw oren passen. U kunt bijvoorbeeld slecht passende oordoppen bijvoorbeeld met een passend formaat oordoppen vervangen.
- Reinig de oortelefoon met een zachte, droge doek. Laat geen vuil achter op de stekker, anders kan het geluid vervormd worden.
- Stel de oortelefoon niet bloot aan direct zonlicht, stof, hitte of vocht.
- Pas op dat uw vinger niet bekneld raakt in de clip van de *Bluetooth*-ontvanger.

Houd rekening met de anderen

Zet het volume van de oortelefoon nooit hoog op openbare plaatsen. Het geluid dat lekt uit de oortelefoon kan de mensen rondom u ergeren.

Producten met het CE-keurmerk voldoen aan de R&TTE-richtlijn (1999/5/EG), de EMC-richtlijn (2001/108/EG) en de Laagspanningsrichtlijn (2006/95/EG) van de Europese Commissie.

* Het apparaat dat tests uitvoert overeenkomstig EN 60950-1:2006+A11:2009+A1:2010+A12:2011 moet audiotests uitvoeren voor EN 50332.

Dit apparaat is getest op naleving van de eis inzake het geluidsdrumniveau zoals omschreven in de toepasselijke normen EN 50332-1 en/of EN 50332-2.

Dit product voldoet aan Richtlijn 2002/95/EG van het Europese Parlement en de Raad van 27 januari 2003 inzake de beperking van het gebruik van bepaalde gevaarlijke stoffen in elektrische en elektronische apparatuur (RoHS) alsook aan amendementen op deze Richtlijn

Wij, Yamaha Music Europe GmbH verklaren hierbij dat deze eenheid in compliance is met de essentiële vereisten en andere relevante voorwaarden van de Richtlijn 1999/5/EG.

Yamaha Music Europe GmbH

Siemensstr. 22-34 25462 Rellingen, Germany

Tel: +49-4101-303-0



Informatie voor gebruikers over inzameling en verwijdering van oude apparaten en gebruikte batterijen



Deze tekens op de producten, verpakkingen en/of bijgaande documenten betekenen dat gebruikte elektrische en elektronische producten en batterijen niet mogen worden gemengd met algemeen huishoudelijk afval. Breng alstublieft voor de juiste behandeling, herwinning en hergebruik van oude producten en gebruikte batterijen deze naar daarvoor bestemde verzamelpunten, in overeenstemming met uw nationale wetgeving en de instructies 2002/96/EC en 2006/66/EC.



Door deze producten en batterijen correct te verwijderen, helpt u natuurlijke rijkdommen te beschermen en voorkomt u mogelijke negatieve effecten op de menselijke gezondheid en de omgeving, die zich zouden kunnen voordoen door on gepaste afvalverwerking.



Voor meer informatie over het inzamelen en hergebruik van oude producten en batterijen kunt u contact opnemen met uw plaatselijke gemeentebestuur, uw afvalverwerkingsbedrijf of het verkooppunt waar u de artikelen heeft gekocht.

Pb

[Informatie over verwijdering in andere landen buiten de Europese Unie]

Deze symbolen zijn alleen geldig in de Europese Unie. Mocht u artikelen weg willen gooien, neem dan alstublieft contact op met uw plaatselijke overheidsinstantie of dealer en vraag naar de juiste manier van verwijderen.

Opmerking bij het batterijteken (onderste twee voorbeelden):

Dit teken wordt mogelijk gebruikt in combinatie met een scheikundig symbool. In dat geval voldoet het aan de eis en de richtlijn, die is opgesteld voor het betreffende chemisch product.



EXPLOSIEGEVAAR WANNEER DE ACCU WORDT VERVANGEN DOOR EEN ONJUIST EXEMPLAAR. VERWIJDER GEBRUIKTE ACCU'S OVEREENKOMSTIG DE INSTRUCTIES.

Functies

- U kunt uw muziek draadloos beluisteren via een *Bluetooth*-aansluiting.
- Met de interne microfoon kunt u oproepen beantwoorden.

Onderdeelnamen/gebruik

Draag de oortelefoon met de L-marking in uw linkeroor en die met de R-markering in uw rechteroor.

Raadpleeg ook de illustratie op P. ii aan het begin van deze gebruiksaanwijzing.

A Oordop

De oordoppen vervangen

Het wordt aanbevolen om de oordoppen te gebruiken. Oordoppen worden in vier formaten (L, M, S, XS) meegeleverd. Bij aankoop zijn de oordoppen van het S-formaat aan de oortelefoon bevestigd. Gebruik het best passende formaat.

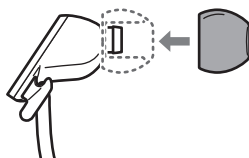

B Slimme kabelhouder

De slimme kabelhouder gebruiken

Als u de oortelefoon niet gebruikt, schuift u de slimme kabelhouder helemaal naar boven om in de knoop raken te voorkomen. Steek bovendien de stekker in de slimme kabelhouder om te voorkomen dat de hele kabel in de knoop raakt.

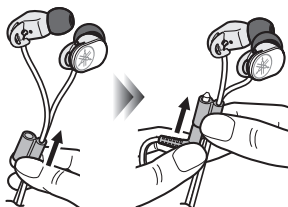

C L-vormige stekker

D *Bluetooth*-ontvanger (U.S.P. 2)

De *Bluetooth*-ontvanger gebruiken

Beschrijving van de onderdelen

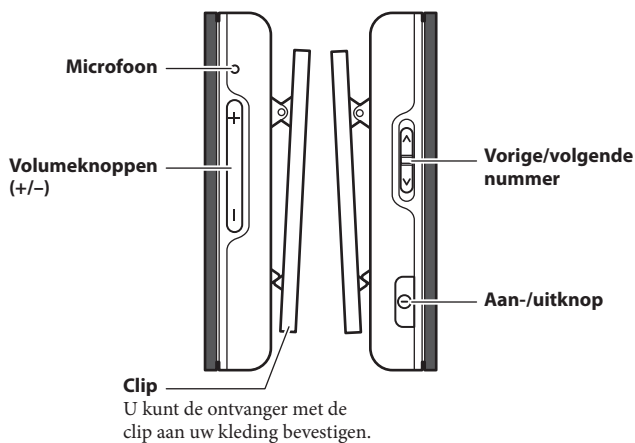
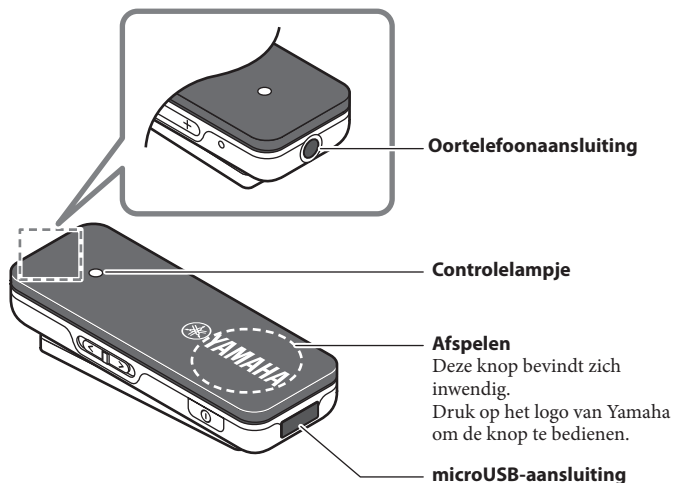

Opladen

Sluit de ontvanger met behulp van de meegeleverde USB-voedingskabel aan op een computer of ander apparaat dat kan opladen.

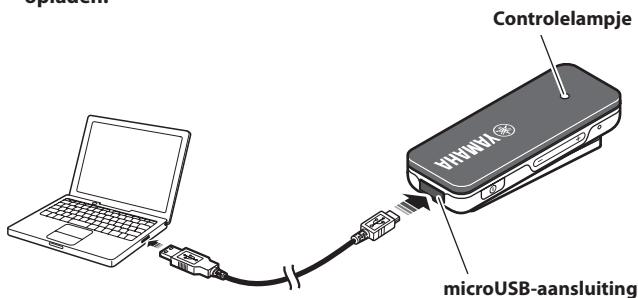

- Het controlelampje gaat rood branden wanneer de ontvanger wordt opgeladen. Het controlelampje wordt blauw als de ontvanger is opgeladen.
- Het opladen duurt circa twee uur.

De ontvanger in-/uitschakelen

Houd de voedingsknop circa twee seconden ingedrukt.

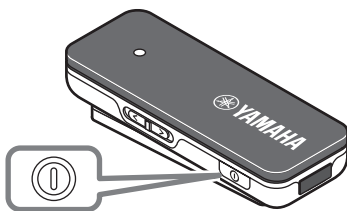

Aan-/uitknop



U hoort in de hoofdtelefoon een melodie.

Controleren of de ontvanger is ingeschakeld

Ga als volgt te werk wanneer u niet zeker weet of de ontvanger is ingeschakeld, zoals wanneer het controlelampje uit is.

Druk kort op een knopje. Druk niet op het knopje voor het afspelen van muziek.

De ontvanger is ingeschakeld als het controlelampje één of twee keer knippert.

Een *Bluetooth*-apparaat koppelen

Wanneer u een *Bluetooth*-apparaat “koppelt”, registreert u het apparaat bij de ontvanger.

Apparaten moeten aan elkaar worden gekoppeld wanneer de *Bluetooth*-verbinding tussen de apparaten voor het eerst gebruikt wordt of wanneer de koppelingsgegevens voor deze apparaten gewist zijn.

1. Schakel de ontvanger uit.

2. Houd de voedingsknop circa vier seconden ingedrukt.

Het controlelampje gaat snel knipperen en de ontvanger wacht op het koppelen.

3. Voer het koppelingsproces uit op uw *Bluetooth*-apparaat (raadpleeg de gebruikershandleiding van uw *Bluetooth*-apparaat voor meer informatie).

1. Open het instellingenscherf voor *Bluetooth* op uw *Bluetooth*-apparaat.
2. Schakel *Bluetooth* in als het is uitgeschakeld.
3. Tik in de lijst met gedetecteerde apparaten op “EPH-BR01 Yamaha” om het apparaat te selecteren.

Het koppelen is nu voltooid.



- Deze ontvanger kan worden gekoppeld met maximaal acht *Bluetooth*-apparaten. Als het koppelen met het negende apparaat is geslaagd, worden de koppelingsgegevens voor het apparaat met de oudste *Bluetooth*-verbinding verwijderd.
- De ontvanger onderbreekt het koppelingsproces als het koppelen langer dan drie minuten duurt.
- Voer de nummers “0000” in als u wordt gevraagd om een wachtwoord in te voeren.

Een *Bluetooth*-verbinding tot stand brengen

Schakel de ontvanger in.

Er wordt nu een *Bluetooth*-verbinding tot stand gebracht met het laatst aangesloten *Bluetooth*-apparaat.



- Druk nogmaals kort op de voedingsknop als de apparaten niet automatisch worden verbonden.
- Als u de *Bluetooth*-instellingen van het *Bluetooth*-apparaat uitschakelt, wordt er geen *Bluetooth*-verbinding tot stand gebracht met het apparaat wanneer u de ontvanger inschakelt.

Een *Bluetooth*-verbinding verbreken

U kunt een bestaande *Bluetooth*-verbinding op de volgende manieren verbreken.

- Schakel de ontvanger uit.
- Beëindig de *Bluetooth*-verbinding op uw *Bluetooth*-apparaat.

Muziek luisteren

Druk naar wens op de volgende knoppen.

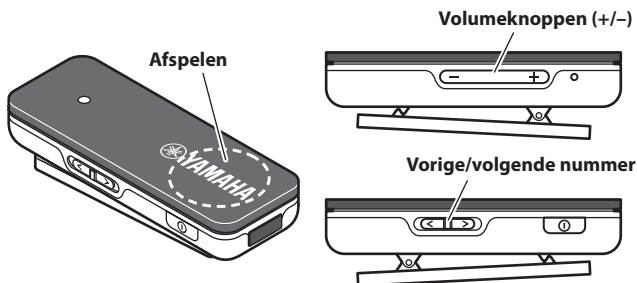

Afspelen	Druk één keer op "Play" * Maak de juiste keuzes op uw <i>Bluetooth</i> -apparaat om een bepaald liedje af te spelen.
Pauzeren	Druk op "Play" terwijl het nummer wordt afgespeeld
Stop (alleen voor ondersteunde apparaten)	Houd "Play" circa twee seconden ingedrukt
Volgende nummer	Schuif de knop "Song skip" naar [<]
Vorige nummer	Schuif de knop "Song skip" naar [>]
Het volume aanpassen	Druk op de volumeknoppen (+/-)

Bellen

Druk naar wens op de volgende knoppen.

Een oproep ontvangen	Druk één keer op "Play" wanneer u een oproep ontvangt
Een oproep beëindigen	Druk tijdens het gesprek één keer op "Play"
Een oproep negeren	Houd, wanneer u een oproep ontvangt, "Play" net zolang ingedrukt tot u een piepje hoort
Overschakelen naar muziek (oortelefoon ↔ <i>Bluetooth</i>-apparaat)	Druk tijdens het gesprek twee keer snel op "Play"
Het volume aanpassen	Druk op de volumeknoppen (+/-)

Spraakbediening/Siri gebruiken

Druk twee keer snel op "Play".

De spraakbediening/Siri start.



Deze functie werkt alleen op apparaten die Siri of andere spraakbedieningstechnieken ondersteunen.

Het controlelampje

Het controlelampje toont de status van de ontvanger.

Status van de ontvanger	Controlelampje
De ontvanger wordt ingeschakeld	Het lampje brandt 2,5 seconde
De ontvanger wordt uitgeschakeld	Het lampje brandt 2,5 seconde
De ontvanger wacht op koppeling	Het lampje knippert snel
Er is geen <i>Bluetooth</i> -verbinding (wanneer ingeschakeld)	Het lampje knippert langzaam
Er wordt muziek afgespeeld	Het lampje knippert twee keer met tussenpozen van 2,5 seconde
Er is een telefoongesprek actief	Het lampje knippert één keer met tussenpozen van 2,5 seconde

Meerdere *Bluetooth*-apparaten gebruiken

U kunt een *Bluetooth*-verbinding met twee apparaten tegelijkertijd tot stand brengen.

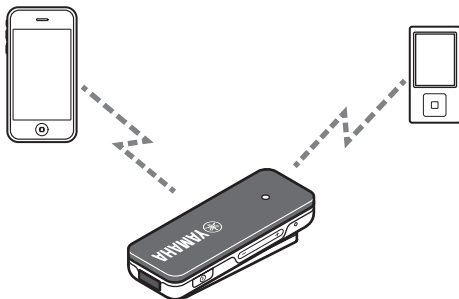

- Volg het koppelingsproces op een tweede *Bluetooth*-apparaat om een *Bluetooth*-verbinding op dat apparaat tot stand te brengen.
- U kunt audio op het tweede *Bluetooth*-apparaat wisselen door muziek af te spelen of te stoppen.

Problemen oplossen

Als de situatie zelfs na het uitvoeren van de volgende handelingen niet opgelost raakt of als u het probleem niet in de onderstaande lijst terugvindt, neemt u contact op met uw dichtstbijzijnde erkende Yamaha-dealer of -servicecentrum.

Symptoom	Mogelijke oplossing
Geen geluid/geluid via één kanaal	<ul style="list-style-type: none">• Controleer of de stekker helemaal in de aansluiting is geplaatst.• Controleer de <i>Bluetooth</i>-verbinding tussen de ontvanger en het <i>Bluetooth</i>-apparaat.• Controleer of als doellocatie van uw <i>Bluetooth</i>-apparaat de ontvanger is opgegeven (EPH-BR01 Yamaha).• Controleer of het volume van de ontvanger of van uw <i>Bluetooth</i>-apparaat laag staat.
Er kan geen <i>Bluetooth</i>-verbinding tot stand worden gebracht	<ul style="list-style-type: none">• Controleer of de <i>Bluetooth</i>-functie van uw <i>Bluetooth</i>-apparaat is ingeschakeld.• Probeer de apparaten nogmaals te koppelen wanneer u geen verbinding tot stand kunt brengen.

Specificaties

<i>Bluetooth</i> -versie.....	Versie 4.0
Ondersteunde profielen.....	A2DP, AVRCP, HFP, HSP
Aantal te registreren apparaten.....	Maximaal 8 apparaten (maximaal 2 tegelijkertijd verbonden)
Ondersteunde codecs.....	SBC, aptX*
Maximale afstand voor communicatie	Circa 10 m (Klasse 2)
Interne oplaadbare accu	Lithiumpolymeeraccu
Laadtijd.....	Circa 2 uur
Continue stand-bytijd.....	Circa 160 uur
Continue spraaktijd.....	Circa 5 uur*
Continue afspeeltijd	Circa 5 uur*

* Afhankelijk van de gebruiksomstandigheden.

* Specificaties en verschijning worden zonder kennisgeving voor verbetering aan verandering onderworpen.

* © 2013 CSR plc en haar bedrijfsonderdelen.

Het merk aptX® en het logo van aptX zijn handelsmerken van CSR plc of van haar bedrijfsonderdelen en kunnen zijn gedeponeerd in één of meer rechtsgebieden.

* Siri is een handelsmerk van Apple Inc., geregistreerd in de V.S. en in andere landen.

Bluetooth

- *Bluetooth* is een technologie voor draadloze communicatie tussen apparaten binnen een gebied van ongeveer 10 meter, waarbij de frequentieband van 2,4 GHz wordt ingezet. Dit is een band die zonder licentie kan worden gebruikt.
- *Bluetooth* is een gedeponeerd handelsmerk van de *Bluetooth SIG* en wordt alleen, volgens een licentieovereenkomst, door Yamaha gebruikt.

Bluetooth-communicaties hanteren

- De 2,4 GHz-band die door *Bluetooth* compatibele apparaten wordt gebruikt, is een radioband die door vele types apparatuur wordt gedeeld. Terwijl *Bluetooth* compatibele apparaten een technologie gebruiken die de invloed minimaliseren van andere componenten die dezelfde radioband gebruiken, kan een dergelijke invloed de snelheid of afstand van de communicatie verminderen en in sommige gevallen zelfs de communicatie onderbreken.
- De snelheid van signaaloverdracht en de afstand waarop communicatie mogelijk is, verschilt volgens de afstand tussen de communicerende apparaten, de aanwezigheid van obstakels, condities van de radiogolven en het type apparatuur.
- Yamaha garandeert niet alle draadloze verbindingen tussen deze eenheid en apparaten die compatibel zijn met de *Bluetooth*-functie.

Gebruik deze eenheid niet binnen 22 cm van personen met een hartpacemakerimplantaat of defibrillatorimplantaat.

Radiogolven kunnen elektro-medische apparatuur beïnvloeden.

Gebruik dit toestel niet in de buurt van medische apparaten of in medische faciliteiten.

De gebruiker mag geen reverse engineering, decompilatie, wijzigingen, vertalingen of demontage uitvoeren op de software die, zij het als onderdeel of als geheel, in deze eenheid wordt gebruikt. Voor zakelijke gebruikers, werknemers van de onderneming zelf, evenals haar bedrijfspartners, moet de contractuele bannen die binnen deze clausule uiteen worden gezet, naleven. Als de punten van deze clausule en dit contract niet worden nageleefd, zal de gebruiker het gebruik van de software onmiddellijk stopzetten.

Dit apparaat bevat een lithium-ionbatterij. Na gebruik kunt u de batterij te recyclen, maar probeer het dan nooit zelf te verwijderen. Gooi het op basis van relevante milieuwetten en voorschriften voor de verwijdering in uw omgeving.

Garantiebeleid voor de Europese Economische Ruimte (EER) en Zwitserland

Mocht het voorvallen dat uw Yamaha-product onder garantie moet worden hersteld, neemt u contact op met de verdeler waar u het product hebt gekocht. Als u hierbij moeilijkheden ondervindt, neemt u contact op met de Yamaha-verantwoordelijke voor uw land. Meer informatie vindt u op onze website voor EER en Zwitserland (<http://europe.yamaha.com/warranty/>)



Obrigado por ter selecionado este produto Yamaha.

Para garantir o melhor desempenho, leia esse manual de instruções cuidadosamente. Mantenha-o em um local seguro para referência futura.

AVISO

- **Não use fones de ouvido ao dirigir ou andar de bicicleta.** Evite também usá-los em locais onde a audição não deve ser comprometida, como um cruzamento ferroviário ou um local de construção. A redução da capacidade de ouvir os sons ao redor aumenta o risco de acidente.
- Não danificar o cabo de alimentação USB.
 - Não colocar objetos pesados sobre ele.
 - Não o prender com grampos.
 - Não o modificar.
 - Não o colocar perto de equipamentos de aquecimento.
 - Não o sujeitar a pressão excessiva.

Usar um cabo que tenha condutores expostos pode causar incêndio ou choque elétrico.

- Nunca carregar este produto se ele estiver com vazamento. Fazê-lo poderá causar choque elétrico, incêndio ou mau funcionamento devido a curto circuito.
- Se este produto cair ou for danificado, será preciso pedir ao revendedor que o inspecione e o conserte. O uso do produto em tais condições poderá causar incêndio ou choque elétrico.
- Não desmontar nem modificar este produto. Fazê-lo poderá causar incêndio ou choque elétrico. Pedir ao revendedor que realize consertos ou ajustes.

CUIDADO

■ Cuidados contra danos auditivos

- Evite o uso contínuo dos fones de ouvido com um volume alto. Isso pode causar perda de audição. O uso de fones de ouvido por tempo prolongado com o aparelho em alto volume pode causar perda de audição. Não exceda 40 h/semana a 80 dB(A) ou 5 h/semana a 89 dB(A).
- Diminua o volume do dispositivo a ser conectado antes de conectar o plugue.

■ Para sua segurança

- Se os fones de ouvido irritarem sua pele, pare de usá-los imediatamente.
- Mantenha o produto fora do alcance de crianças para evitar que elas engulam peças pequenas.
- Não use fones de ouvidos sem capas ou com capas estragadas. Isso poderá causar lesões ou problemas de saúde.
- Ajuste bem a capa nos auriculares. Se as capas saírem dos auriculares e ficarem presas em seus ouvidos, elas poderão causar lesão ou problemas de saúde.
- Não coloque nem segure os auriculares próximo a relógios, cartões magnéticos ou outros objetos que possam afetar o campo magnético do produto. Se isso acontecer, os dados do aparelho afetado poderão ser destruídos.

- Ao desligar o plugue USB, não puxe o cabo de alimentação USB. Isso poderá danificar o cabo e causar incêndio ou choque elétrico.
- Não colocar este produto diretamente sob luz solar ou onde possam ocorrer temperaturas excepcionalmente altas (como próximo a aquecedores). Fazê-lo poderá deformar o acabamento externo ou afetar negativamente o circuito interno, causando incêndio.

Observações sobre o uso

- Consulte também os manuais fornecidos com os dispositivos a serem conectados.
- Ao remover o plugue do dispositivo conectado, certifique-se de puxar pelo plugue e não pelo cabo. Dobrar ou puxar o cabo por meio da força pode danificá-lo.
- Não desmonte os fones de ouvido. Não use fones de ouvido que estejam defeituosos.
- Seus ouvidos podem formigar em lugares onde o ar seja muito seco. Não se trata de defeito dos auriculares, mas é causado pela eletricidade estática do seu corpo ou do aparelho conectado.
- Se as capas dos auriculares não estiverem bem colocados nos ouvidos, é possível que os baixos não sejam ouvidos com nitidez. Para ouvir um som da melhor qualidade, ajuste as capas dos auriculares para que se ajustem perfeitamente nos ouvidos. Por exemplo, substitua capas de auriculares que não se ajustam bem por capas do tamanho apropriado.
- Limpe os fones de ouvido com um pano seco e macio. Não deixe o plugue sujo, caso contrário, o som pode ficar distorcido.
- Não exponha os fones de ouvido à luz solar direta, sujeira, calor ou umidade.
- Tomar cuidado para não prender o dedo no clipe do receptor *Bluetooth*.

Etiqueta

Não use os fones de ouvido com um volume alto em um local público. O vazamento do som dos fones de ouvido irá perturbar as pessoas ao seu redor.

Produtos com a marca CE atendem a diretiva de Equipamentos de Rádio e Terminais de Telecomunicação, R&TTE (1999/5/CE); a diretiva de Compatibilidade Eletromagnética, CEM (2001/108/CE); e a diretiva de Baixa Tensão (2006/95/CE) emitidas pela Comissão da Comunidade Europeia.

* Os aparelhos que realizarem os testes EN60950-1:2006+A11:2009+A1:2010 +A12:2011 precisam também realizar os testes de áudio de EN50332.

Este aparelho foi testado para atender o requisito de Nível de Pressão de Som descrito nos padrões EN50332-1 e/ou EN50332-2 aplicáveis.

Este produto atende a diretiva 2002/95/CE do Parlamento e do Conselho Europeu de 27 de janeiro de 2003, sobre o limite de uso de certas substâncias perigosas em equipamentos elétricos e eletrônicos (RoHS) e suas emendas.

Nós, a Yamaha Music Europe GmbH, declaramos aqui que este equipamento está em acordo com as exigências essenciais e outras disposições relevantes da diretiva 1999/5/CE.

Yamaha Music Europe GmbH

Siemensstr. 22-34 25462 Rellingen, Alemanha

Tel: +49-4101-303-0



Informações para usuários sobre a coleta e descarte de aparelhos antigos e baterias usadas



Estes símbolos nos produtos, embalagens e/ou documentação que acompanham o produto significam que produtos elétricos e eletrônicos e baterias usadas não devem ser misturados com o lixo residencial comum.

Para fazer o tratamento, recuperação e reciclagem corretos de produtos antigos e baterias usadas, leve-os para pontos de coleta adequados, de acordo com a legislação nacional e com as diretivas 2002/96/CE e 2006/66/CE da União Europeia.



Ao descartar esses produtos e baterias corretamente, você ajudará a economizar recursos valiosos e evitar os efeitos potenciais negativos à saúde humana e ao meio ambiente que poderiam surgir no caso do manuseio errado do lixo.



Para obter mais informações sobre a coleta e reciclagem de baterias e produtos antigos, contate a prefeitura da sua cidade, o serviço de descarte de lixo ou o ponto de vendas onde comprou os itens.

Pb

[Informações sobre descarte em países que não façam parte da União Europeia]

Estes símbolos só são válidos na União Europeia. Se desejar descartar estes itens, contate as autoridades municipais ou o revendedor e peça informações sobre o método correto de descarte.

Observação sobre o símbolo da bateria (exemplos dos dois símbolos de baixo):

Este símbolo poderá ser usado em combinação com um símbolo químico. Nesse caso, ele atende o requisito definido pela diretiva relacionada ao produto químico.



RISCO DE EXPLOSÃO SE A BATERIA FOR SUBSTITUÍDA POR UMA DE TIPO ERRADO. DESCARTAR AS BATERIAS USADAS DE ACORDO COM AS INSTRUÇÕES.

Recursos

- Você pode escutar músicas por meio da conexão sem fio *Bluetooth*.
- O microfone interno permite responder ligações e conversar continuamente.

Nomes das peças / como usar

Coloque o fone de ouvido com a marca **L** na sua orelha esquerda e o com a marca **R** na sua orelha direita.

Consulte também a ilustração na P. ii no começo deste manual.

A Capa do auricular

Substituição da capa

Recomenda-se o uso da capa de auricular. As capas são fornecidas em quatro tamanhos (L, M, S, XS). Os auriculares vêm de fábrica com a capa tamanho S. Use o tamanho mais adequado para você.

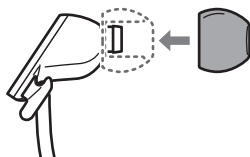

B Retentor inteligente do cabo

Como usar do retentor inteligente do cabo

Quando não estiver usando o fone de ouvido, deslize o retentor do cabo totalmente para cima para evitar nós. Além disso, insira o plugue no retentor do cabo para evitar que todo o cabo fique embaraçado.

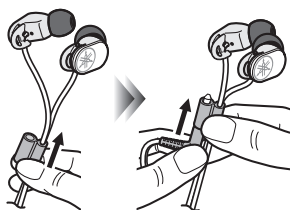

C Pluque em forma de L

D Receptor *Bluetooth* (☞ P. 2)

Como usar o receptor *Bluetooth*

Descrição das peças

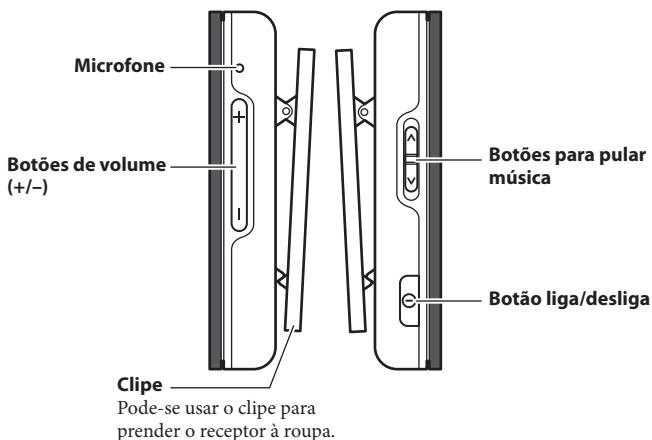
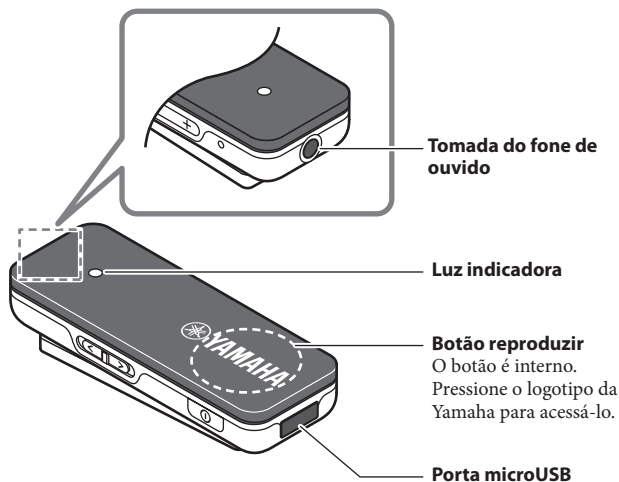

Carga

Usar o cabo de alimentação USB incluído para ligar o receptor ao computador ou a outro aparelho de carga.

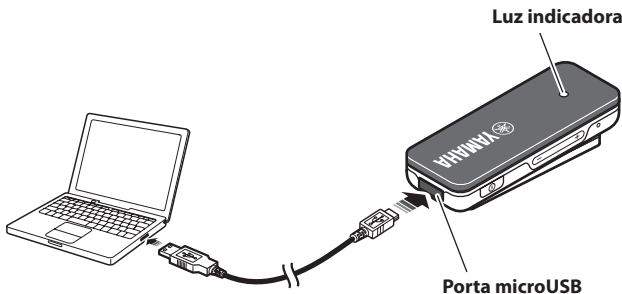

- A luz vermelha indica que o aparelho está sendo carregado. Quando a carga estiver completa, a luz se tornará azul.
- A carga leva aproximadamente duas horas.

Ligar e desligar a força

Apertar e manter pressionado o botão liga/desliga (por aproximadamente dois segundos).

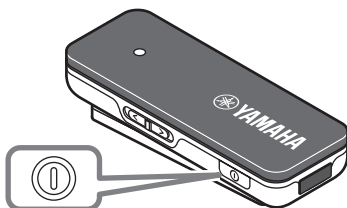

Botão liga/desliga



Ouve-se uma melodia nos fones de ouvido.

Como verificar o estado da alimentação de energia

Se não tiver certeza que o receptor está ligado (por exemplo, se a luz indicadora estiver apagada), pode-se verificar da maneira a seguir.

Pressionar brevemente qualquer botão que não seja o botão de reproduzir.

Se a luz indicadora piscar uma ou duas vezes, a força está ligada.

Como conectar um aparelho *Bluetooth* (emparelhamento)

“Emparelhamento” é o processo de conectar um aparelho *Bluetooth* com o receptor. O emparelhamento deve ser realizado ao se conectar o aparelho *Bluetooth* pela primeira vez ou quando os dados de emparelhamento forem apagados.

1. Desligar a força do receptor.

2. Apertar e manter pressionado o botão liga/desliga (por aproximadamente quatro segundos).

A luz indicadora piscará rapidamente; o receptor está esperando o emparelhamento.

3. Realizar o processo de emparelhamento do aparelho *Bluetooth* (para mais detalhes, consulte o manual do proprietário do aparelho *Bluetooth*).

1. Acessar a tela de configurações do *Bluetooth* no aparelho *Bluetooth*.

2. Se o *Bluetooth* estiver desativado, ativá-lo.

3. Na lista de aparelhos detectados, toque em “EPH-BR01 Yamaha” para selecioná-lo.

O emparelhamento está concluído.



- O receptor pode ser emparelhado com até oito conexões *Bluetooth*. Ao fazer o emparelhamento com um novo aparelho, os dados de emparelhamento da conexão *Bluetooth* mais antiga serão apagados.
- Se houver um período de três minutos antes da conclusão do emparelhamento, o receptor interromperá o emparelhamento.
- Se for pedida uma senha, digite os números “0000”.

Como estabelecer uma conexão *Bluetooth*

Ligar a força do receptor.

Uma conexão *Bluetooth* é estabelecida com o aparelho *Bluetooth* conectado mais recentemente.



- Se a conexão não ocorrer automaticamente, aperte brevemente o botão liga/desliga novamente.
- Se você desativar a configuração *Bluetooth* do aparelho *Bluetooth*, a conexão *Bluetooth* não será estabelecida com aquele aparelho quando a força do receptor for ligada.

Como terminar uma conexão *Bluetooth*

Se houver uma conexão *Bluetooth* estabelecida, será possível terminá-la de uma das seguintes maneiras.

- Desligar a força do receptor.
- Parar a conexão *Bluetooth* no aparelho *Bluetooth*.

Como ouvir música

Pressionar os botões a seguir conforme necessário.

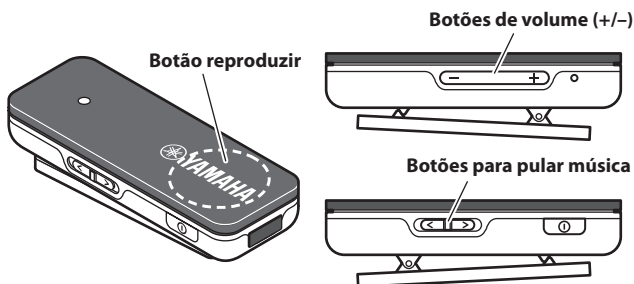

Reproduzir	Pressionar o botão reproduzir uma vez. * Se quiser escolher uma música específica para tocar, dar os comandos correspondentes no aparelho <i>Bluetooth</i> .
Pausa	Quando a música estiver tocando, pressionar o botão reproduzir uma vez.
Parar (apenas nos aparelhos compatíveis)	Apertar e manter pressionado o botão reproduzir (por aproximadamente dois segundos)
Próxima música	Deslizar o botão de pular música para [<]
Música anterior	Deslizar o botão de pular música para [>]
Ajustar volume	Pressionar os botões de volume (+/-)

Como usar o telefone

Pressionar os botões a seguir conforme necessário.

Receber ligação telefônica	Quando chegar uma ligação, pressionar o botão reproduzir uma vez
Finalizar ligação	Durante a conversa, pressionar o botão reproduzir uma vez
Ignorar ligação	Ao receber uma ligação, apertar e manter pressionado o botão reproduzir até ouvir um bipe
Mudar para áudio (fones de ouvido ↔ aparelho Bluetooth)	Durante a conversa, pressionar rapidamente o botão reproduzir duas vezes
Ajustar volume	Pressionar os botões de volume (+/-)

Como usar o controle de voz/Siri

Pressionar rapidamente o botão reproduzir duas vezes.

O controle de voz/Siri é iniciado.



Isso só funciona com um aparelho que seja compatível com Siri ou outro controle de voz.

Como compreender a luz indicadora

A luz indicadora mostra o estado do receptor.

Estado do receptor	Luz indicadora
Ao ligar a força	Acende por 2,5 segundos
Ao desligar a força	Acende por 2,5 segundos
Ao esperar o emparelhamento	Pisca rapidamente
Sem conexão <i>Bluetooth</i> (ligado)	Pisca vagarosamente
Ao tocar música	Pisca duas vezes em intervalos de 2,5 segundos
Durante uma conversa telefônica	Pisca uma vez em intervalos de 2,5 segundos

Como usar diversos aparelhos *Bluetooth* (conexão multiponto)

É possível conectar o *Bluetooth* com dois aparelhos simultaneamente.

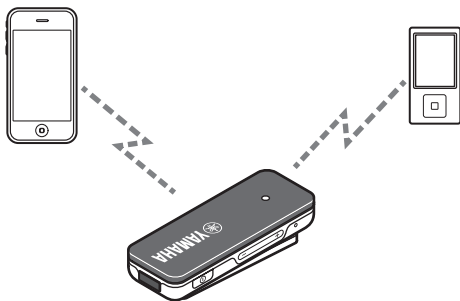

- Para estabelecer a conexão *Bluetooth* com o segundo aparelho, realize o processo no segundo aparelho *Bluetooth*.
- O áudio do segundo aparelhos *Bluetooth* conectado pode ser alternado ao tocar ou parar a música.

Solução de problemas

Se a situação não melhorar mesmo após as seguintes ações ou se alguma anormalidade que não esteja listada abaixo for observada, entre em contato com o fornecedor Yamaha autorizado mais próximo ou o centro de atendimento.

Se acontecer isto	Verificar isto
Sem som/Som é ouvido apenas em um canal	<ul style="list-style-type: none">• Verificar se o plugue está totalmente inserido na tomada do fone de ouvido.• Verificar a conexão <i>Bluetooth</i> entre o receptor e o aparelho <i>Bluetooth</i>.• Verificar se a saída de destino especificada do aparelho <i>Bluetooth</i> é o receptor “EPH-BR01 Yamaha”.• Verificar se o volume não está minimizado no receptor ou no aparelho <i>Bluetooth</i>.
Não foi possível estabelecer uma conexão <i>Bluetooth</i>	<ul style="list-style-type: none">• Verificar se a função <i>Bluetooth</i> do aparelho <i>Bluetooth</i> está ativada.• Se não conseguir estabelecer uma conexão, tente realizar a operação de emparelhamento de novo.

Especificações

Versão <i>Bluetooth</i>	Versão 4.0
Perfis compatíveis.....	A2DP, AVRCP, HFP, HSP
Número de aparelhos que podem ser registrados	Até oito aparelhos (duas conexões simultâneas)
Codecs compatíveis	SBC, aptX*
Distância máxima de comunicação	Aproximadamente 10 m (classe 2)
Bateria interna recarregável	Bateria de polímero de lítio
Tempo de recarga	Aproximadamente 2 horas
Tempo de pausa contínua.....	Aproximadamente 160 horas
Tempo de conversa contínua	Aproximadamente 5 horas*
Tempo de reprodução contínua.....	Aproximadamente 5 horas*

* Depende das condições de uso.

* Especificações e aparência sujeitas a alterações para melhoria sem aviso prévio.

* © 2013 CSR plc e seu grupo de companhias.

A marca aptX® e o logotipo aptX logo são marcas comerciais da CSR plc ou de uma das companhias do grupo e podem estar registradas em uma ou mais jurisdições.

* Siri é uma marca comercial da Apple Inc., registrada nos EUA e em outros países.

Bluetooth

- *Bluetooth* é uma tecnologia de comunicação sem fio entre aparelhos em um raio de cerca de 10 m (33 pés) que emprega frequência de banda de 2,4 GHz, uma banda que pode ser usada sem licença.
- *Bluetooth* é marca registrada da *Bluetooth SIG* e é usada pela Yamaha de acordo com o contrato de licenciamento.

Tratamento das comunicações Bluetooth

- A banda de 2,4 GHz usada por aparelhos compatíveis com *Bluetooth* é uma banda compartilhada por muitos tipos de equipamento. Embora os dispositivos compatíveis com *Bluetooth* usem uma tecnologia que minimiza a interferência de outros componentes que usam a mesma banda de rádio, essa interferência poderá reduzir a velocidade ou distância nas comunicações e, em alguns casos, até mesmo interrompê-las.
- A velocidade da transferência do sinal e a distância na qual a comunicação é possível diferem de acordo com a distância entre os dispositivos que estão se comunicando, a presença de obstáculos, as condições das ondas de rádio e o tipo de equipamento.
- A Yamaha não garante a funcionalidade de todas as conexões sem fio entre este equipamento e dispositivos compatíveis com a função *Bluetooth*.

Não use este equipamento a uma distância de 22 cm (9 polegadas) ou menos de pessoas com marca-passos ou desfibrilador implantado.

Ondas de rádio podem afetar dispositivos eletromédicos.

Não use este equipamento perto de dispositivos médicos ou em instalações hospitalares.

O usuário não deve fazer engenharia reversa, descompilar, alterar, traduzir ou desmontar o software usado neste equipamento, seja parcial ou totalmente. No caso de empresas usuárias, os funcionários da própria empresa e os parceiros comerciais devem seguir as proibições contratuais estipuladas nessa cláusula. Se as estipulações dessa cláusula e deste contrato não puderem ser seguidas, o usuário deverá parar de usar o software imediatamente.

Este dispositivo possui uma bateria de lítio-íon. Após o uso, você pode reciclar a bateria, mas nunca tente removê-la sozinho. Descartá-la adequadamente de acordo com as leis ambientais e as regras de eliminação em sua área.

Política de garantia para o cliente do Espaço Económico Europeu (EEE) e Suíça e Brasil

No caso improvável de seu produto Yamaha precisar do serviço de garantia, entre em contato com o fornecedor através do qual o produto foi adquirido. Se você tiver qualquer dificuldade, entre em contato com o representante oficial da Yamaha no seu país. Você pode encontrar todos os detalhes no nosso website.

EEE e Suíça: (<http://europe.yamaha.com/warranty/>)

Brasil: (<http://br.yamaha.com/>)



Благодарим вас за выбор данного изделия Yamaha.

Для обеспечения наилучшего результата внимательно изучите данное руководство по эксплуатации. Сохраните его для будущих справок.

ПРЕДУПРЕЖДЕНИЕ

- **Не используйте наушники во время управления автомобилем или велосипедом.** Кроме того, старайтесь не использовать их в тех местах, где не должно быть помех для слуха, например при пересечении железной дороги или на строительной площадке. Помехи для восприятия окружающих звуков повышают риск несчастного случая.
- Не допускайте повреждения USB-кабеля питания.
 - Не помещайте тяжелые предметы на него.
 - Не скрепляйте его с помощью скоб.
 - Не модифицируйте его.
 - Не располагайте его рядом с нагревательным оборудованием.
 - Не подвергайте его чрезмерному натяжению.

Использование кабеля с оголенными проводами может вызвать пожар или поражение электрическим током.

- **Никогда не заряжайте данный продукт при наличии утечки кислоты из аккумулятора.**
Это может вызвать поражение электрическим током, пожар или неисправность вследствие короткого замыкания.
- В случае падения или повреждения данного продукта необходимо обратиться к дилеру для выполнения проверки и ремонта. Длительное использование в таком состоянии может вызвать пожар или поражение электрическим током.
- Не разбирайте и не модифицируйте данный продукт.
Это может вызвать пожар или поражение электрическим током. Для выполнения ремонта или настройки обратитесь к дилеру.

ВНИМАНИЕ

■ Предупреждения о повреждении слуха

- Избегайте длительного использования наушников при высоком уровне громкости. Это может привести к потере слуха. Использование наушников вместе с устройством в течение длительного времени при высоком уровне громкости может вызвать потерю слуха. Рекомендуется использовать их не более 40 часов в неделю при уровне громкости 80 дБ(А) или не более 5 часов в неделю при уровне громкости 89 дБ(А).
- Перед подключением штекера к устройству уменьшите на нем уровень громкости.

■ Безопасность

- Если наушники вызывают раздражение кожи, немедленно прекратите их использование.
- Храните изделие в недоступном для детей месте, чтобы они не проглотили мелкие детали.

- Не используйте наушники вместе с отсоединенными или поврежденными амбушюрами. В противном случае это может привести к травме или заболеванию.
- Надежно закрепите амбушюры на наушниках. Если амбушюры отделились от наушников и застряли в ушах, это может привести к травме или болезни ушей.
- Не кладите и не храните наушники рядом с часами, магнитными картами или другими предметами, способными оказаться под воздействием магнитного поля наушников продукта. В противном случае это может привести к потере данных на этих устройствах.
- При отключении от USB-разъема не тяните за кабель питания. Это может вызвать повреждение кабеля, пожар или поражение электрическим током.
- Не подвергайте данный продукт воздействию прямых солнечных лучей или аномально высоких температур (например, не располагайте рядом с обогревателем). Это может вызвать деформацию внешнего покрытия или отрицательно повлиять на внутреннюю схему и вызвать пожар.

Примечания по использованию

- При подключении устройств см. прилагаемые к ним руководства.
- При отключении штекера от подключенного устройства обязательно тяните за сам штекер, а не за кабель. Перегибание или натяжение кабеля с применением усилий может привести к его повреждению.
- Не разбирайте наушники и не используйте их в случае возникновения неисправности.
- В некоторых местностях с очень низкой влажностью воздуха Вы можете ощущать звон в ушах. Это вызвано наличием статического электричества на Вашем теле или подключенном устройстве и не является признаком поломки наушников
- Если амбушюры не зафиксированы в ушах плотно, то низкочастотный диапазон может быть слышен не слишком отчетливо. Для достижения более качественного звучания обеспечьте идеальное положение амбушюр в ушах. Например, возможно придется заменить плохо подходящие амбушюры другими, имеющими нужный размер.
- Чистите наушники мягкой сухой тканью. Во избежание искажения звука следите за чистотой штекера.
- Не подвергайте наушники воздействию прямых солнечных лучей, грязи, высокой температуры или влажности.
- Не зажимайте палец в креплении для *Bluetooth*-ресивера.

Этикет

Не используйте наушники при высоких уровнях громкости в общественных местах. Звук из наушников будет причинять неприятности для окружающих.

Продукты с маркировкой CE соответствуют Директиве о радио-и телекоммуникационном оборудовании (1999/5/ЕС), Директиве по электромагнитной совместимости (2001/108/ЕС) и Директиве по низковольтному оборудованию (2006/95/ЕС), которые были выпущены Комиссией Европейского сообщества.

* Для устройства, проверяемого на соответствие стандартам EN60950-1:2006+A11:2009+A1:2010+A12:2011, необходимо проводить аудиты на соответствие стандарту EN50332.

Данное устройство прошло проверку на соответствие требованию к уровню звукового давления, которое устанавливается применяемыми стандартами EN50332-1 и EN50332-2.

Данный продукт соответствует Директиве 2002/95/ЕС Европейского парламента и Совета от 27 января 2003 года в отношении ограничений использования определенных опасных веществ в электрическом и электронном оборудовании (RoHS) и дополнениях к нему.

Мы, компания Yamaha Music Europe GmbH, настоящим заявляем, что данное устройство соответствует основным требованиям и другим соответствующим положениям Директивы 1999/5/ЕС.

Yamaha Music Europe GmbH

Siemensstr. 22-34 25462 Rellingen, Germany

Tel: +49-4101-303-0



Информация для пользователей по сбору и утилизации старой аппаратуры и использованных батареек



Эти знаки на аппаратуре, упаковках и в сопроводительных документах указывают на то, что подержанные электрические и электронные приборы и батарейки не должны выбрасываться вместе с обычным домашним мусором.



Для правильной обработки, хранения и утилизации старой аппаратуры и использованных батареек, пожалуйста сдавайте их в соответствующие сборные пункты, согласно вашему национальному законодательству и директив 2002/96/ЕС и 2006/66/ЕС.



При надлежащей утилизации этих товаров и батареек, вы помогаете сохранять ценные ресурсы и предотвращать вредное влияние на здоровье людей и окружающую среду, которое может возникнуть из-за несоответствующего обращения с отходами.



За более подробной информацией о сборе и утилизации старых товаров и батареек, пожалуйста обращайтесь в вашу локальную администрацию, в ваш приёмный пункт или в магазин где вы приобрели эти товары.

Pb

[Информация по утилизации в других странах за пределами Европейского Союза]

Эти знаки действительны только на территории Европейского Союза. Если вы хотите избавиться от этих предметов, пожалуйста обратитесь в вашу локальную администрацию или продавцу и спросите о правильном способе утилизации.

Обратите внимание на знак для батареек (два знака на задней стороне):

Этот знак может использоваться в комбинации со знаком указывающим о содержании химикалий. В этом случае это удовлетворяет требованиям установленными Директивой по использованию химикалий.



СУЩЕСТВУЕТ РИСК ВЗРЫВА, ЕСЛИ ПРИ ЗАМЕНЕ УСТАНОВЛЕН АККУМУЛЯТОР НЕПРАВИЛЬНОГО ТИПА. УТИЛИЗИРУЙТЕ АККУМУЛЯТОРЫ В СООТВЕТСТВИИ С ИНСТРУКЦИЯМИ.

Свойства

- Вы можете слушать музыку с помощью беспроводного соединения *Bluetooth*.
- Встроенный микрофон позволяет отвечать на звонки и вести разговор.

Название деталей и их использование

Вставляйте наушник с отметкой **L** в левое ухо, а наушник с отметкой **R** – в правое.

См. также рисунок на стр. ii в начале данного руководства.

A Амбушюры

Замена амбушюр

Рекомендуется использовать амбушюры. В комплект входят амбушюры четырех размеров (L, M, S, XS). При покупке на наушниках установлены амбушюры размера S. Используйте наиболее подходящий размер.

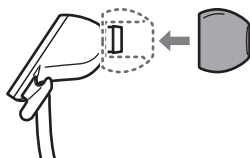

B Специальный держатель для кабеля

Использование специального держателя для кабеля

Когда наушники не используются, сдвиньте специальный держатель для кабеля до упора вверх, чтобы предотвратить спутывание. Штекер также вставьте в держатель, чтобы предотвратить спутывание всего кабеля.

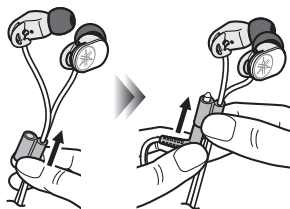

C L-образный штекер

D *Bluetooth*-ресивер (☞ стр. 2)

Использование Bluetooth-ресивера

Описание каждой детали

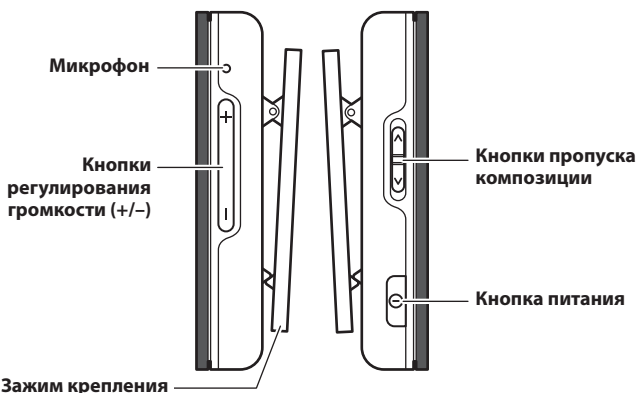
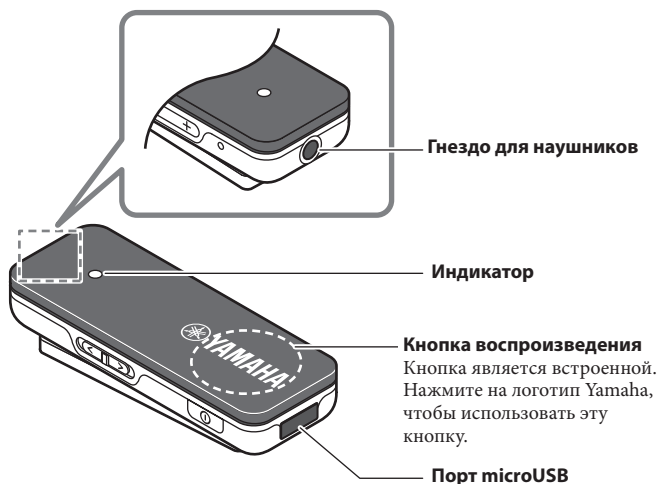

Зажим крепления
Можно использовать зажим, чтобы прикрепить ресивер к одежде.

Зарядка

Используйте входящий в комплект USB-кабель питания для подключения ресивера к компьютеру или другому зарядному устройству.

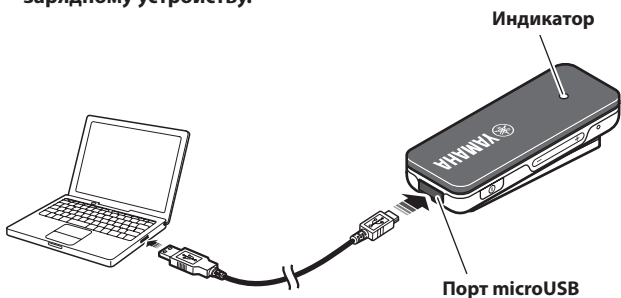

- Во время зарядки индикатор горит красным цветом. Когда зарядка завершена, цвет индикатора становится синим.
- Время зарядки составляет приблизительно два часа.

Включение и выключение питания

Нажмите и удерживайте кнопку питания (около двух секунд).

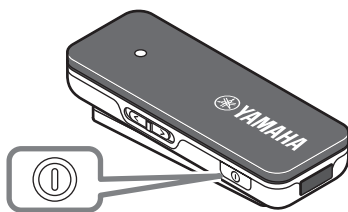

Кнопка питания



Мелодия воспроизводится через наушники.

Проверка состояния питания

Если вы не уверены, что ресивер включен, например, если индикатор не горит, можно проверить это следующим способом.

Быстро нажмите любую кнопку, кроме кнопки воспроизведения.

Если индикатор мигнет один или два раза, питание включено.

Регистрация устройства *Bluetooth* (сопряжение)

“Сопряжение” – это процесс регистрации устройства *Bluetooth* с помощью ресивера.

Сопряжение необходимо в случае первого использования соединения *Bluetooth* или в случае удаления сведений о сопряжении.

1. Выключите ресивер.

2. Нажмите и удерживайте кнопку питания (около четырех секунд).

Индикатор начнет быстро мигать; это значит, что ресивер ожидает выполнения сопряжения.

3. Выполните сопряжение на устройстве *Bluetooth* (подробнее см. в руководстве пользователя по устройству *Bluetooth*).

1. Откройте окно настроек соединения *Bluetooth* на устройстве *Bluetooth*.
2. Если соединение *Bluetooth* отключено, включите его.
3. В списке обнаруженных устройств выберите EPH-BR01 Yamaha.

Сопряжение завершено.



- У данного ресивера может быть до восьми сопряженных устройств *Bluetooth*. При успешном сопряжении с девятым устройством данные о сопряжении для устройства, с которым устанавливалось самое давнее соединение *Bluetooth*, будут удалены.
- Если в течение трех минут сопряжение не выполнено, ресивер прекращает ожидание сопряжения.
- При запросе ввести ключ доступа введите цифры 0000.

Установка соединения *Bluetooth*

Включите ресивер.

Соединение *Bluetooth* устанавливается с устройством *Bluetooth*, которое подключалось последним.



- Если соединение не устанавливается автоматически, быстро нажмите кнопку питания еще раз.
- Если соединение *Bluetooth* на устройстве *Bluetooth* выключено, соединение *Bluetooth* с этим устройством не устанавливается при включении ресивера.

Завершение соединения *Bluetooth*

При наличии соединения *Bluetooth* можно завершить его одним из следующих способов.

- Выключите ресивер.
- Выключите соединение *Bluetooth* на устройстве *Bluetooth*.

Прослушивание музыки

Нажмите необходимые описанные ниже кнопки.

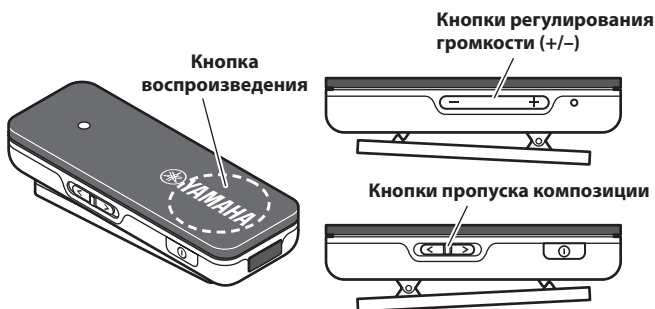

Воспроизвести	Нажмите кнопку воспроизведения один раз. * Если необходимо выбрать и воспроизвести конкретную композицию, выполните соответствующие операции на устройстве <i>Bluetooth</i> .
Приостановить	Во время воспроизведения композиции нажмите кнопку воспроизведения один раз.
Остановить (только для поддерживаемых устройств)	Нажмите и удерживайте кнопку воспроизведения (около двух секунд)
Следующая композиция	Сдвиньте кнопку пропуска композиции в направлении [<]
Предыдущая композиция	Сдвиньте кнопку пропуска композиции в направлении [>]
Регулировка громкости	Используйте кнопки регулирования громкости (+/-)

Использование телефона

Нажмите необходимые описанные ниже кнопки.

Ответ на входящий телефонный вызов	Когда поступает входящий вызов, нажмите кнопку воспроизведения один раз
Завершение вызова	Во время разговора нажмите кнопку воспроизведения один раз
Отклонение вызова	Когда поступает входящий вызов, нажмите и удерживайте кнопку воспроизведения, пока не услышите звуковой сигнал
Переключение аудиоканала (наушники ↔ устройство <i>Bluetooth</i>)	Во время разговора быстро нажмите кнопку воспроизведения два раза
Регулировка громкости	Используйте кнопки регулирования громкости (+/-)

Использование голосового управления / функции Siri

Быстро нажмите кнопку воспроизведения два раза.

Включится голосовое управление / функция Siri.



Это возможно только на устройстве, которое поддерживает функцию Siri или другое голосовое управление.

Значения индикатора

По индикатору можно определить состояние ресивера.

Состояние ресивера	Индикатор
При включении питания	Горит в течение 2,5 секунд
При выключении питания	Горит в течение 2,5 секунд
При ожидании сопряжения	Быстро мигает
Отсутствие соединения <i>Bluetooth</i> (питание включено)	Медленно мигает
Воспроизведение музыки	Мигает дважды с интервалом 2,5 секунды
Во время телефонного разговора	Мигает один раз с интервалом 2,5 секунды

Использование нескольких устройств *Bluetooth* (multi-point connection)

Можно установить соединение *Bluetooth* с двумя устройствами одновременно.

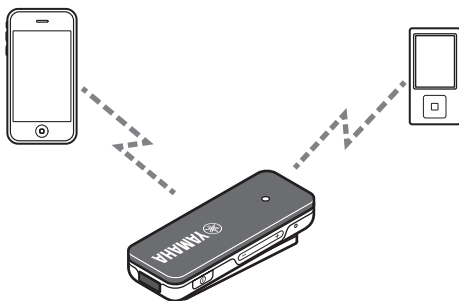

- Чтобы установить соединение *Bluetooth* со вторым устройством, выполните на этом устройстве *Bluetooth* соответствующие действия.
- Аудиосигнал со второго подключенного устройства *Bluetooth* можно переключать посредством воспроизведения или остановки музыки.

Поиск и устранение неисправностей

Если проблему не удастся устранить даже после попытки выполнения следующего действия или обнаружены отклонения, которые не указаны ниже, обратитесь к ближайшему уполномоченному дилеру или в сервисный центр Yamaha.

Проблема	Решение
Нет звука / Звук слышен только по одному каналу	<ul style="list-style-type: none">• Убедитесь в том, что штекер вставлен до конца в гнездо для наушников.• Проверьте соединение <i>Bluetooth</i> между ресивером и устройством <i>Bluetooth</i>.• Убедитесь в том, что в качестве адреса вывода для устройства <i>Bluetooth</i> указан ресивер (EPH-BR01 Yamaha).• Проверьте, не установлен ли минимальный уровень громкости на ресивере или устройстве <i>Bluetooth</i>.
Не удается установить соединение <i>Bluetooth</i>	<ul style="list-style-type: none">• Убедитесь в том, что функция <i>Bluetooth</i> на устройстве <i>Bluetooth</i> включена.• Если не удастся установить соединение, попробуйте выполнить сопряжение еще раз.

Технические характеристики

Версия <i>Bluetooth</i>	Версия 4.0
Поддерживаемые профили.....	A2DP, AVRCP, HFP, HSP
Количество устройств, которые можно зарегистрировать.....	до восьми устройств (два одновременных соединения)
Поддерживаемые кодеки.....	SBC, aptX*
Максимальное коммуникационное расстояние	Приблизительно 10 м (класс 2)
Встроенный аккумулятор	Литий-полимерный аккумулятор
Время перезаряда.....	Приблизительно 2 часа
Непрерывное время работы в режиме ожидания	Приблизительно 160 часов
Непрерывное время работы в режиме разговора	Приблизительно 5 часов*
Непрерывное время работы в режиме воспроизведения музыки	Приблизительно 5 часов*

* Зависит от условий эксплуатации.

* Технические характеристики и внешний вид могут быть изменены в целях улучшения без уведомления.

* © 2013 CSR plc и ее совместные компании.

Марка aptX® и логотип aptX являются торговыми марками компании CSR plc или одной из ее совместных компаний и могут быть зарегистрированы в одной или нескольких юрисдикциях.

* Siri является товарным знаком Apple Inc., зарегистрированными в США и других странах.

Bluetooth

- *Bluetooth* это технология для беспроводной связи устройств, находящихся на расстоянии около 10 метров друг от друга и использующих частотный диапазон 2,4 ГГц – диапазон, использование которого не требует лицензирования.
- *Bluetooth* является зарегистрированным товарным знаком *Bluetooth* SIG и используется компанией Yamaha в соответствии с лицензионным соглашением.

Описание связи по Bluetooth

- Диапазон 2,4 ГГц, используемый устройствами, совместимыми с *Bluetooth*, это диапазон радиочастот, применяемый для многих типов оборудования. Наряду с тем, что устройства, совместимые с *Bluetooth*, используют технологию, минимизирующую воздействие на другие устройства, которые используют тот же диапазон, такое воздействие может привести к уменьшению скорости или расстояния передачи данных, а в некоторых случаях и к обрыву связи.
- Скорость передачи сигнала, а также расстояние, на которое его можно передать, варьируется в зависимости от расстояния между коммутируемыми устройствами, наличия препятствий, радиопомех и типа оборудования.
- Компания Yamaha не гарантирует возможность беспроводной коммутации между данным устройством и всеми другими устройствами, совместимыми с функцией *Bluetooth*.

Не используйте данное устройство ближе, чем в 22 см от людей с имплантированным кардиостимулятором или дефибриллятором.

Радиоволны могут оказать влияние на электронные устройства медицинского назначения.

Не используйте данный аппарат вблизи таких устройств или в медицинских учреждениях.

Пользователь устройства не должен проводить инженерный анализ, декомпилировать, изменять или дезассемблировать программное обеспечение, используемое в данном устройстве, ни частично, ни в целом. Корпоративные пользователи, сотрудники самой корпорации и их партнеры по бизнесу должны соблюдать договорные запреты, оговоренные в данной статье. Если условия данной статьи или данного договора не могут быть соблюдены, пользователь должен незамедлительно прекратить использование программного обеспечения.

Данное устройство содержит литиево-ионную батарею. После использования вы можете повторно использовать батарею, но никогда не пытайтесь извлечь батарею самостоятельно. Утилизируйте ее в соответствии с местными законами по охране окружающей среды и правилами утилизации.



多谢您选择Yamaha 产品。

为了确保最佳性能，请仔细阅读本使用说明书。请将本说明书妥善保管在安全的地方，以备将来参考。

警告

- **请勿在驾车或骑车时使用耳机聆听。**

另外，避免在铁路交叉口和建筑工地等听力不能受影响的场所使用耳机。听不清环境声音会增加事故危险。

- 请勿损坏 USB 电源线。
 - 不要在上面放置重物。
 - 不要使用胶带捆绑。
 - 请勿改装设备。
 - 不要将其放置于加热设备处。
 - 请勿使其受到过度张紧力。

使用暴露导线的线缆可能会导致火灾或触电。

- 如果本产品漏液，切勿充电。
否则可能会由于短路而导致触电、火灾或功能失常。
- 如果跌落或损坏了本产品，必须寻求销售商检查和维修。
继续使用可能会导致火灾或触电。
- 切勿拆卸或改装本产品。
否则可能会导致火灾或触电。寻求销售商执行任何维修或调整。

小心

■ 小心听力受损

- 避免以高音量连续使用耳机聆听。否则可能会使听力受损。长时间通过耳机以高音量使用本机可能会导致听力受损。在 80 dB(A) 的情况下每周不宜超过 40 小时，或者在 89 dB(A) 的情况下每周不宜超过 5 小时。
- 在连接插头之前，请将设备的音量调节到最低。

■ 有关安全

- 一旦耳机刺激到您的皮肤，请立即停止使用。
- 请将本产品放置在儿童无法触及的地方，以免儿童误食小零件。
- 请勿使用耳塞脱离或损坏的耳机。否则可能会带来身体损害或疾病。
- 请将耳塞牢固地粘在耳机上。如果将耳塞从耳机上取下时，其卡在耳中，可能会导致受伤或疾病。
- 请勿在钟表、磁卡或其它会受本产品磁场影响的物体周围放置和搁置耳机。否则，受影响的设备上的数据可能会被破坏。

- 断开 USB 插头时，不要拉拽 USB 供电线。否则可能会损坏电缆、导致火灾或触电。
- 请勿将本设备放置于阳光直射之处，或者可能会散发异常高温之处（例如加热器）。否则可能会使外部加工处变形，或者会影响内部电路导致火灾。

使用须知

- 另请参阅要连接设备附带的手册。
- 当从相连的设备中拔出插头时，请务必拔插头本身，而不是连接线。弯折或强行拉拽连接线可能会对其造成损坏。
- 请勿拆解耳机。出现故障时，请勿使用耳机。
- 空气非常干燥的地区可能会造成耳部刺痛。这并非是头戴式耳机的故障造成，而是由于您身体或所连接设备的静电造成。
- 如果您未在耳部固定耳塞，您可能不能清楚地听到低音区。为了更好地享受绝佳音质，请调整耳塞，使其完美贴合耳部。比如，您可以将贴合度差的耳塞更换为尺寸合适的耳塞。
- 请用干的软布清洁耳机。请勿将插头弄脏，否则声音可能会失真。
- 请勿将耳机暴露在直射阳光、脏污、炎热或潮湿的环境下。
- 小心不要被 *Bluetooth* 接收器的夹子夹到手指。

顾及他人

请勿在公共场所以高音量使用耳机。耳机中漏出的声音可能会打扰您身边的人。

經型式認證合格之低功率射頻電機，非經許可，公司、商號或使用者均不得擅自變更頻率、加大功率或變更原設計之特性及功能。

低功率射頻電機之使用不得影響飛航安全及干擾合法通信；經發現有干擾現象時，應立即停用，並改善至無干擾時方得繼續使用。前項合法通信，指依電信法規定作業之無線電通信。低功率射頻電機須忍受合法通信或工業、科學及醫療用電波輻射性電機設備之干擾。



使用错误类型的电池有发生爆炸的危险。请遵循说明丢弃废弃的电池。



该标记附加在出售到中华人民共和国的电子信息产品上。

环形中的数字表示的是环境保护使用期限的年数。

○：表示该有毒有害物质在该部件所有均质材料中的含量均在 SJ/T 11363-2006 标准规定的限量要求以下。

×：表示该有毒有害物质至少在该部件的某一均质材料中的含量超出 SJ/T 11363-2006 标准规定的限量要求。

部件名称	有毒有害物质或元素					
	铅 (Pb)	汞 (Hg)	镉 (Cd)	六价铬 (Cr(VI))	多溴联苯 (PBB)	多溴二苯醚 (PBDE)
外壳箱体	×	○	○	○	○	○
扬声器单元	×	○	○	○	○	○

功能特点

- 您可以通过 *Bluetooth* 连接聆听音乐。
- 内部麦克风可允许您接听电话和进行通话。

部件名称 / 如何使用

将有 L 标记的耳机戴在左耳，将有 R 标记的耳机戴在右耳。

另请参阅本手册开端第 ii 页上的插图。

A 耳塞

更换耳塞

建议使用耳塞。我们提供四种大小的耳塞（L 号、M 号、S 号、XS 号）。购买时耳机上附带 S 号耳塞。请使用最适合您的型号。

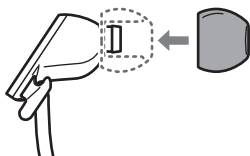

B 迷你线夹

使用迷你线夹

不使用耳机时，可以向上滑动迷你线夹防止耳机线缠结。此外，将插头插入迷你线夹以防止整个耳机线缠结。

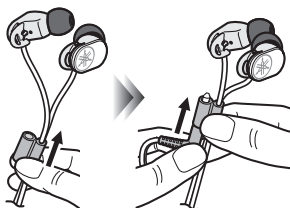

C L型插头

D *Bluetooth* 接收器 (☞ 第2页)

使用 Bluetooth 接收器

每个部件说明

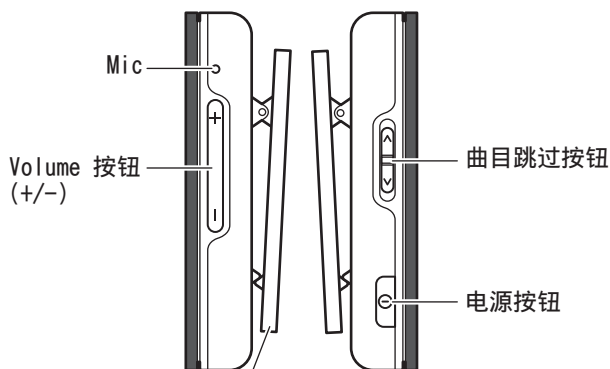
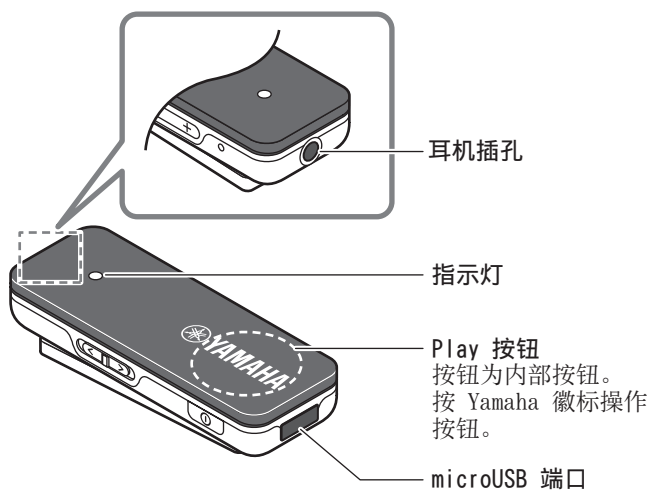

夹子
可使用此夹子将接收器
夹在衣服上。

充电

使用随附的 USB 电源线将接收器连接至计算机或其他充电设备。

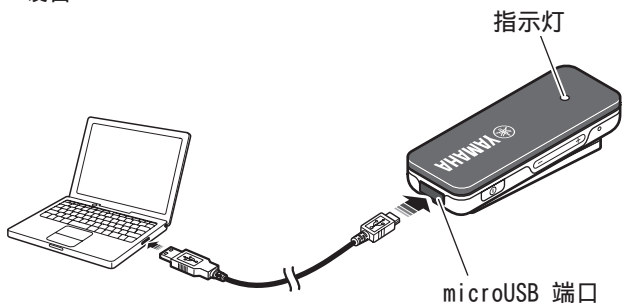

- 进行充电时指示灯将变为红色。充电完成时，指示灯变为绿色。
- 充电完成大约需要两小时时间。

打开/关闭电源

按住电源按钮（大约两秒）。



耳机中播放一段旋律。

检查电源状态

如果您不确定接收器是否已加电，例如指示灯未亮，您可以按如下方法检查。

直接按任意按钮，不要按播放按钮。

如果指示灯闪烁一两次，则已通电。

注册 *Bluetooth* 设备（配对）

“配对”是 *Bluetooth* 设备与接收器进行注册的过程。当您首次使用 *Bluetooth* 连接，或者已经删除了配对数据时，必须执行配对。

1. 关闭接收器电源。
2. 按住电源按钮（大约四秒）。
指示灯快速闪烁，接收器等待配对。
3. 在您的 *Bluetooth* 设备上执行配对过程（有关详情，请参阅您 *Bluetooth* 设备的用户手册）。
 1. 在您的 *Bluetooth* 设备上访问 *Bluetooth* 设置。
 2. 如果已禁用 *Bluetooth* 设置，则启用它。
 3. 在检测到的设备列表中，轻触“EPH-BR01 Yamaha”进行选定。

配对完成。



- 接收器可配对最多八个 *Bluetooth* 连接。完成第九对配对时，最旧的 *Bluetooth* 连接配对数据将被删除。
- 如果配对完成前已耗费三分钟时间，则接收器不再等待配对。
- 如果您被要求输入密钥，则输入数字“0000。”

建立 *Bluetooth* 连接

打开接收器电源。

Bluetooth 可与最近连接的 *Bluetooth* 设备建立连接。



- 如果未自动建立连接，则只需再按一次电源按钮。
- 如果关闭了 *Bluetooth* 设备上的 *Bluetooth* 设置，当您打开接收器电源时不会建立 *Bluetooth* 连接。

结束 *Bluetooth* 连接

如果存在 *Bluetooth* 连接，您可以按照如下方法之一结束连接。

- 关闭接收器电源。
- 在您的 *Bluetooth* 设备上停止 *Bluetooth* 连接。

聆听音乐

按下如下所需的按钮

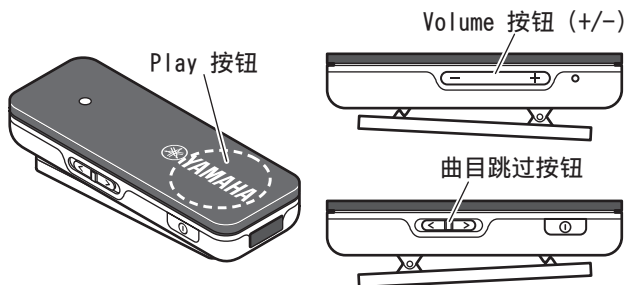

Play	按一次播放按钮。 *如果您要选择特定音乐并进行播放，则在 <i>Bluetooth</i> 设备上执行相应的操作。
Pause	播放曲目时，按一次播放按钮。
Stop（仅适用于受支持的设备）	按住播放按钮（大约两秒）。
下一首	朝向 [<] 滑动曲目跳过按钮
上一首	朝向 [>] 滑动曲目跳过按钮
调节音量	按音量按钮 (+/-)

使用电话

按下如下所需的按钮

接听来电	出现来电时，按一下播放按钮
挂断来电	会话期间按一下播放按钮
忽略来电	出现来电时，按住播放按钮直至听到哔声。
切换音频 (耳机 ↔ <i>Bluetooth</i> 设备)	会话期间快速按两下播放按钮
调节音量	按音量按钮 (+/-)

使用声音控制/Siri

快速按两次播放按钮。
声音控制/Siri 启动。



此操作仅适用于支持 Siri 或其他声音控制的设备。

查看指示灯

指示灯颜色显示了接收器状态。

接收器状态	指示灯
接通电源时	亮 2.5 秒
关闭电源时	亮 2.5 秒
等待配对时	快速闪烁
无 <i>Bluetooth</i> 连接 (通电)	慢速闪烁
播放音乐	每 2.5 秒闪烁两次
电话会话期间	每 2.5 秒闪烁一次

使用多 *Bluetooth* 设备 (多点连接)

可以使用 *Bluetooth* 同时连接两个设备。

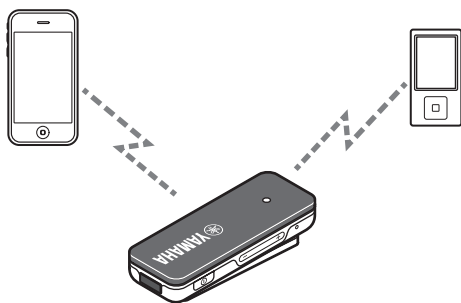

- 若要与第二个设备建立 *Bluetooth* 连接, 则在 *Bluetooth* 设备上执行操作。
- 可通过播放或停止音乐方式切换第二个所连接 *Bluetooth* 设备中的音频。

故障排除

如果即使尝试了以下措施情况仍未得到改善，或者发现任何未列出的异常情况，请就近联系授权Yamaha经销商或维修中心。

如果出现这种情况	检查这里
无声音/只听到单声道中的声音	<ul style="list-style-type: none">• 检查所有已插入耳机插孔的插头。• 检查接收器与 <i>Bluetooth</i> 设备之间的 <i>Bluetooth</i> 连接。• 确保已将 <i>Bluetooth</i> 设备的输出目的地指定为接收器（EPH-BR01 Yamaha）。• 检查接收器或 <i>Bluetooth</i> 设备上的音量可能被调至最小。
无法建立 <i>Bluetooth</i> 连接	<ul style="list-style-type: none">• 确保已在 <i>Bluetooth</i> 设备上打开 <i>Bluetooth</i> 功能。• 如果无法建立连接，再次执行配对操作。

技术参数

Bluetooth 版本.....	Version 4.0
受支持预置文件.....	A2DP、AVRCP、HFP、HSP
可注册设备数量.....	最多八个设备（两个同时连接）
支持的信号编解码器.....	SBC、aptX
最大通讯距离.....	大约 10 米（2 级）
内部可充电电池.....	锂电池
充电时间.....	大约 2 小时
持续待机时间.....	大约 160 小时
持续通话时间.....	大约 5 小时*
持续音乐播放时间.....	大约 5 小时*

* 根据使用情况而定。

* 规格若有变更，恕不另行通知。

* 2013 CSR plc 及其集团公司。

aptX 标识和 aptX 徽标是 CSR plc 或其集团公司之一的商标，可能在一个或多个管辖权中注册。

* Siri 是 Apple Inc. 在美国和/或其他国家的注册商标。

Bluetooth

- *Bluetooth* 是一种可在约10 m 范围，采用2.4 GHz 的可未经授权使用的频段，在无线通信设备之间的无线通讯技术。
- *Bluetooth* 是 *Bluetooth SIG* 的注册商标，Yamaha 使用取得了使用许可。

Bluetooth 通讯注意事项

- *Bluetooth* 兼容设备使用的2.4 GHz 频率是一个许多类型的设备共用的无线电频率。虽然 *Bluetooth* 技术兼容的设备所采用的技术尽可能极小限度地影响其他装置使用相同的无线电频段，但是，这种影响可能会降低速度或远程通信，在某些情况下中断通信。
- 信号传递速度和通讯可能进行的距离，取决于通信设备的距离，是否有障碍物，无线电波的条件和设备的类型等因素。
- 所以，Yamaha 不能保证在本机和 *Bluetooth* 兼容的其他设备之间的无线连接畅通无阻。

请勿在距离植入心脏起搏器或心脏除颤器的人员 22 厘米的范围内使用本机。

无线电波可能会影响电子医疗设备。
请勿在医疗设备附近或医疗设施内部使用本机。

用户不能部分地或全部地调换设计结构，反编译、更换、翻译或分解本机所使用的软件。对于企业用户，企业员工及其商业合作伙伴应遵守该条款内规定的合约禁止事项。如果无法遵守该条款和该合约的规定，用户应立即停止使用该软件。

本设备包含锂离子电池。请勿自行拆卸电池。
请勿将该设备与其他家庭废弃物一起丢弃。



Yamaha 제품을 선택해 주셔서 감사합니다.

성능을 최대한 높이려면 이 사용 설명서를 꼼꼼히 읽으십시오. 사용 설명서는 나중에 참고할 수 있도록 안전한 장소에 보관하십시오.

경고

- 운전 중이나 자전거를 타는 중에는 이어폰을 사용하지 마십시오. 철로를 지나거나 공사 현장 주변 등과 같이 반드시 주변의 소리를 확인해야 하는 장소에서도 이어폰 사용을 피하십시오. 주변의 소리가 잘 들리지 않으면 사고가 날 가능성이 큼니다.
- USB 전원 공급 케이블을 손상시키지 마십시오.
 - 그 위에 무거운 물체를 올려두지 마십시오.
 - 스테이플로 고정하지 마십시오.
 - 개조하지 마십시오.
 - 열기구 근처에 두지 마십시오.
 - 과도한 부담을 주지 마십시오.도체 부분이 노출된 케이블을 사용하면 화재 또는 감전을 초래할 수 있습니다.
- 누전되는 경우에는 본 제품을 절대로 충전하지 마십시오. 그렇게 하면 전기 회로가 단락되어서 감전되거나, 화재 또는 오작동이 발생할 수 있습니다.
- 본 제품을 떨어뜨리거나 손상시킨 경우에는 대리점에 검사 및 수리를 요청해야 합니다. 그런 상태로 계속해서 사용하면 화재 또는 감전을 초래할 수 있습니다.
- 본 제품을 분해 또는 개조하지 마십시오. 그렇게 하면 화재 또는 감전을 초래할 수 있습니다. 대리점에 요청해서 수리 또는 조정을 해 주십시오.

주의

■ 청력 손상 주의

- 이어폰 볼륨을 높게 한 상태로 장시간 사용하지 마십시오. 청력이 손상될 수도 있습니다. 장치의 볼륨을 높게 한 상태로 장시간 이어폰을 사용하면 청력이 손상될 수 있습니다. 80dB(A)에서 40시간/1주일 또는 89dB(A)에서 5시간/1주일을 초과하지 않도록 하십시오.
- 플러그를 꽂기 전에 연결할 장치의 볼륨을 최대한 낮추십시오.

■ 안전 지침

- 이어폰이 피부를 자극하는 경우 즉시 사용을 중단하십시오.
- 어린아이가 작은 부속을 삼키지 않도록 아이의 손이 닿지 않는 곳에 제품을 보관하십시오.
- 이어피스가 부착되지 않은 상태나 망가진 상태로 이어폰을 사용하지 마십시오. 그렇게 하지 않으면 부상 또는 병을 유발할 수 있습니다.
- 이어폰에 이어피스를 단단히 부착해 주십시오. 이어폰으로부터 이어피스가 분리되어 귀 안에 걸리면 부상 또는 병을 유발할 수 있습니다.
- 시계, 마그네틱 카드 또는 제품의 자기장에 영향을 미칠 수 있는 기타 물체 주위에는 이어폰을 두거나 보관하지 마십시오. 그렇게 하지 않으면 영향을 받은 장치의 데이터가 파괴될 수 있습니다.
- USB 플러그를 분리할 때에는 USB 전원 공급 케이블을 당기지 마십시오.

그렇게 하면 케이블을 손상시켜서 화재 또는 감전을 초래할 수 있습니다.

- 본 제품은 직사광선하, 또는 비정상적으로 고온이 될 수 있는 곳(열기구 근처 등)에 두지 마십시오. 그렇게 하면 외장 마무리를 변형시키거나, 또는 내부 회로에 영향을 끼쳐 화재를 초래할 수 있습니다.

사용 시 주의사항

- 연결하려는 장치에 부착된 사용 설명서도 참조하십시오.
- 연결된 장치에서 플러그를 뽑을 때 케이블이 아니라 플러그 몸체를 잡고 당기십시오. 케이블을 강제로 구부리거나 당기면 케이블이 손상될 수 있습니다.
- 이어폰을 분해하지 마십시오. 오작동하는 이어폰을 사용하지 마십시오.
- 공기가 매우 건조한 지형학적 위치에서는 귀가 따끔거릴 수도 있습니다. 그것은 이어폰의 고장이 아니며, 여러분의 신체 또는 연결된 장치의 정전기때문입니다.
- 이어피스가 귀의 제자리에 단단히 고정되어 있지 않으면 저음 영역을 명확하게 들을 수 없을 수도 있습니다. 더 좋은 음질을 즐기기 위해서는 귀에 잘 맞도록 이어피스를 조정하십시오. 예를 들면, 귀에 잘 맞지 않는 이어피스는 적합한 사이즈로 교환할 수 있습니다.
- 부드럽고 마른 헝겊으로 이어폰을 닦아 주십시오. 플러그를 더러운 상태로 방치하지 마십시오. 사운드가 왜곡될 수 있습니다.
- 이어폰을 직사광선, 먼지 열 또는 습기에 노출시키지 마십시오.
- Bluetooth 수신기의 클립에 손가락이 끼이지 않도록 주의하십시오.

에티켓

공공 장소에서 높은 볼륨으로 이어폰을 사용하지 마십시오. 이어폰의 소리가 새어나가면 주변 사람들에게 피해를 줄 수 있습니다.

이 기기는 가정용(B급) 전자파적합기기로서 주로 가정에서 사용하는 것을 목적으로 하며, 모든 지역에서 사용할 수 있습니다.

해당 무선설비는 전파혼신 가능성이 있으므로 인명안전과 관련된 서비스는 할 수 없습니다.



올바르지 않은 타입으로 배터리를 교체하면 폭발 위험이 있습니다. 사용한 배터리는 지시에 따라 폐기해 주십시오.

제품 특징

- Bluetooth 접속을 통해서 무선으로 음악을 즐기실 수 있습니다.
- 내부 마이크로 호출에 응답해서 대화를 이어갈 수 있습니다.

부품명/사용 방법

왼쪽 귀와 오른쪽 귀에 각각 L과 R 표시가 오도록 이어폰을 착용하십시오.

또한, 본 설명서 첫부분 P.ii의 그림도 참조해 주십시오.

A 이어피스

이어피스 교환하기

이어피스를 사용하실 것을 권장합니다. 이어피스는 4가지의 사이즈로 제공됩니다 (L, M, S, XS). 구입 시에는 이어폰에 S 사이즈 이어피스가 부착되어 있습니다. 가장 잘 맞는 사이즈를 사용하십시오.

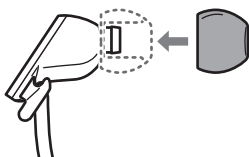

B 스마트 케이블 홀더

스마트 케이블 홀더 사용하기

이어폰을 사용하지 않을 때에는 얽힘 방지를 위해서 스마트 케이블 홀더를 위로 끝까지 슬라이드시켜 주십시오. 더욱이, 케이블 전체가 얽히는 것을 피하기 위해서 스마트 케이블 홀더에 플러그를 삽입해 주십시오.

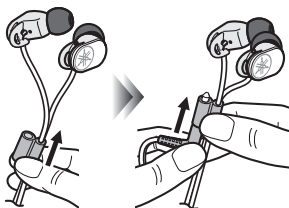

C L자형 플러그

D Bluetooth 수신기 (P. 2)

Bluetooth 수신기 사용하기

각 부품에 대한 설명

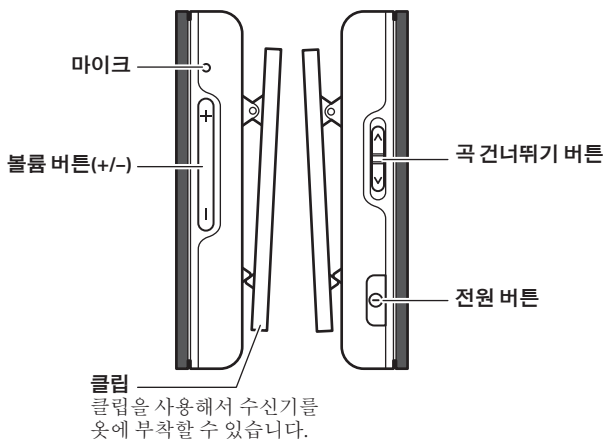
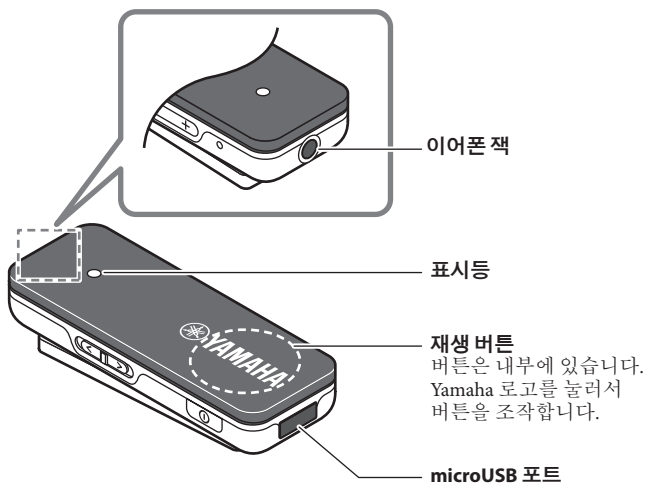

충전하기

부속된 USB 전원 케이블을 사용해서 컴퓨터 또는 기타 충전 장치에 수신기를 연결합니다.

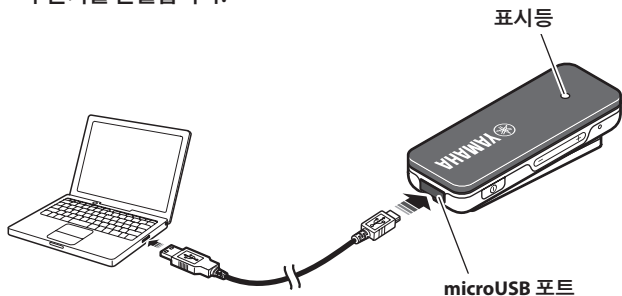

- 충전중에는 표시등이 적색으로 점등합니다. 충전이 완료되면 표시등이 청색으로 점등합니다.
- 충전은 약 2시간 이내에 완료됩니다.

전원 켜기/끄기

전원 버튼을 누른 상태로 합니다(약 2초간).

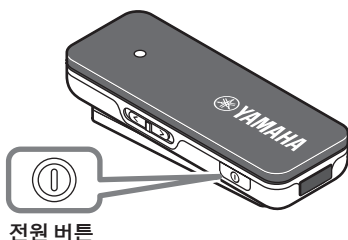

이어폰으로부터 멜로디가 재생됩니다.

전원 공급 상태 확인하기

표시등이 소등된 상태인 등, 수신기의 전원이 켜진 상태인지 확실하지 않은 경우에는 다음과 같이 확인할 수 있습니다.

재생 버튼 이외의 버튼을 짧게 눌러 주십시오.

표시등이 한 번 또는 두 번 점멸하면 전원이 켜진 것입니다.

Bluetooth 장치 등록하기(페어링)

“페어링”은 Bluetooth 장치와 수신기를 등록하는 절차입니다. 처음으로 Bluetooth를 연결하거나 페어링 데이터가 삭제된 경우에는 페어링 작업을 반드시 해야 합니다.

1. 수신기의 전원을 켜 주십시오.

2. 전원 버튼을 누른 상태로 합니다(약 4초간).

표시등이 고속으로 점멸합니다; 수신기가 페어링되는 것을 기다립니다.

3. Bluetooth 장치에서 페어링 작업을 수행하십시오(자세한 내용은 Bluetooth 장치의 사용 설명서를 참조하십시오).

1. Bluetooth 장치에서 Bluetooth 설정 화면에 액세스하십시오.
2. Bluetooth 설정이 무효인 경우에는 유효로 합니다.
3. 인식된 장치 목록에서 “EPH-BR01 Yamaha”를 탭핑해서 선택합니다. 페어링이 완료됩니다.



- 본 수신기는 최대 8개의 Bluetooth 접속과 페어링할 수 있습니다. 9번째 장치와 계속해서 페어링하면 가장 오래된 Bluetooth 접속 장치에 대한 페어링 데이터가 삭제됩니다.
- 페어링 완료에 3분 이상 경과하면 수신기가 페어링 대기를 중단합니다.
- 인증키를 입력하라는 메시지가 표시되면 숫자 “0000”을 입력하십시오.

Bluetooth 접속하기

수신기의 전원을 켜 주십시오.

가장 최근에 접속된 Bluetooth 장치와 Bluetooth 접속됩니다.



- 자동으로 접속되지 않으면 전원 버튼을 한 번 더 가볍게 눌러 주십시오.
- Bluetooth 장치의 Bluetooth 설정을 무효로 하면, 수신기의 전원을 끈 때에 장치와의 Bluetooth 접속이 이루어지지 않습니다.

Bluetooth 접속 종료하기

Bluetooth 접속된 것이 있는 경우, 다음 방법 중의 하나로 종료할 수 있습니다.

- 수신기의 전원을 꺼 주십시오.
- Bluetooth 장치에서 Bluetooth 접속을 중단하십시오.

음악 듣기

필요에 따라 다음 버튼을 눌러 주십시오.

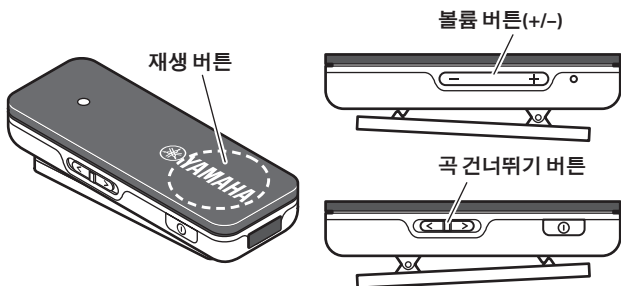

재생	재생 버튼을 한 번 누릅니다. * 특정한 노래를 선택해서 재생하는 경우, <i>Bluetooth</i> 장치에서 적절한 조작을 실행해 주십시오.
일시정지	곡이 재생 중인 경우에는 재생 버튼을 한 번 눌러 주십시오.
정지(지원되는 장치인 경우에만 해당)	재생 버튼을 누른 상태로 합니다(약 2초간)
다음 곡	곡 건너뛰기 버튼을 [<]쪽으로 슬라이드시킵니다
이전 곡	곡 건너뛰기 버튼을 [>]쪽으로 슬라이드시킵니다
볼륨 조정	볼륨 버튼(+/-)을 누릅니다.

전화기 사용하기

필요에 따라 다음 버튼을 눌러 주십시오.

전화 받기	전화가 걸려온 때에 재생 버튼을 한 번 눌러 주십시오.
통화 끝내기	대화 중에 재생 버튼을 한 번 눌러 주십시오.
통화 거부하기	전화가 걸려온 때에 경고음이 들릴 때까지 재생 버튼을 누른 상태로 해 주십시오.
오디오 변환 (이어폰 ⇄ <i>Bluetooth</i> 장치)	대화 중에 재생 버튼을 두 번 빠르게 눌러 주십시오.
볼륨 조정	볼륨 버튼(+/-)을 누릅니다.

음성 제어 이용하기 / Siri

재생 버튼을 두 번 빠르게 누릅니다.

음성 제어 / Siri 가 작동됩니다.



본 작업은 Siri 또는 기타 음성 제어를 지원하는 장치에만 해당합니다.

표시등 보기

표시등이 점등해서 수신기의 상태를 나타냅니다.

수신기의 상태	표시등
전원이 켜진 경우	2.5초간 점등
전원이 꺼진 경우	2.5초간 점등
페어링을 기다리는 경우	고속으로 점멸
Bluetooth 접속되지 않음 (전원 켜짐)	저속으로 점멸
음악 재생	2.5초 간격으로 두 번 점멸
전화 통화 중	2.5초 간격으로 한 번 점멸

다수의 **Bluetooth** 장치 사용하기 (다중 접속)

2개의 장치를 동시에 **Bluetooth** 접속할 수 있습니다.

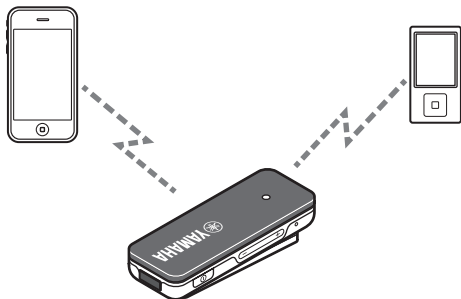

- 두번째 장치와 **Bluetooth** 접속하려면, 해당하는 **Bluetooth** 장치에서 절차를 실행해 주십시오.
- 두번째 **Bluetooth** 장치로부터의 오디오는 음악을 재생 또는 정지함으로써 변환할 수 있습니다.

문제 해결

다음 조치를 취한 후에도 문제가 해결되지 않거나 아래 나열되지 않은 문제로 파악되면, 가까운 공인 Yamaha 판매점이나 서비스 센터로 문의하십시오.

문제	확인 사항
사운드가 재생되지 않습니다 / 사운드가 하나의 채널로부터만 들립니다	<ul style="list-style-type: none"> • 이어폰 잭에 플러그가 끝까지 삽입되었는지 확인하십시오. • 수신기와 <i>Bluetooth</i> 장치간의 <i>Bluetooth</i> 접속을 확인해 주십시오. • <i>Bluetooth</i> 장치의 출력 대상이 수신기(EPH-BR01 Yamaha)로 지정되어 있는지 확인해 주십시오. • 수신기 또는 <i>Bluetooth</i> 장치의 볼륨이 최소로 되어 있지 않은지 확인해 주십시오.
<i>Bluetooth</i> 접속을 할 수 없습니다	<ul style="list-style-type: none"> • <i>Bluetooth</i> 장치의 <i>Bluetooth</i> 기능이 유효로 되어 있는지 확인해 주십시오. • 접속을 할 수 없는 경우에는 페어링 조작을 다시 한 번 시도해 주십시오.

제품 사양

<i>Bluetooth</i> 버전.....	버전 4.0
지원 프로파일	A2DP, AVRCP, HFP, HSP
등록할 수 있는 장치 수	최대 8대의 장치 (2개의 동시 접속)
지원되는 코덱	SBC, aptX®
최대 통신 거리	약 10 m (클래스 2)
내부 충전 배터리.....	리튬 폴리머 배터리
충전 시간.....	약 2시간
연속 대기 시간.....	약 160시간
연속 통화 시간.....	약 5시간*
연속 음악 재생 시간.....	약 5시간*

* 사용 조건에 따라 달라집니다.

* 제품 사양은 사전 예고 없이 변경될 수 있습니다.

* © 2013 CSR plc 및 그 그룹사.

aptX® 기호 및 aptX 로고는 CSR plc 또는 그 그룹사 중 하나의 상표이며, 하나 이상의 관할권에 등록되어 있을 수 있습니다.

* Siri 는 Apple Inc. 의 미국 및 그 외의 국가에서 등록 상표.

Bluetooth

- *Bluetooth* 는 허가 없이 사용할 수 있는 2.4 GHz 주파수대를 사용하여 약 10 미터 정도의 범위 안에있는 기기 간에 무선 통신을 하기 위한 기술입니다.
- *Bluetooth* 는 *Bluetooth* SIG 의 등록 상표이며 Yamaha 는 라이선스 계약에 따라 사용하고 있습니다.

Bluetooth 통신의 취급

- *Bluetooth* 호환 기기가 사용하는 2.4 GHz 주파수대는 다양한 종류의 장비가 공유하는 무선 주파수대입니다. *Bluetooth* 호환 기기는 같은 무선 주파수대를 사용하는 다른 기기의 영향을 최소화하는 기술을 사용하지만 그 영향으로 인해 통신 속도나 거리를 줄어 들 수 있으며 경우에 따라 통신이 중단될 수도 있습니다.
- 신호 전달 속도 및 통신 가능 거리는 통신 기기 간의 거리, 장애물의 존재, 전파 조건 및 장비 종류에 따라 달라집니다.
- Yamaha 는 본 기기와 *Bluetooth* 호환 기기와의 모든 무선 연결을 보장하지 않습니다.

본 기기는 심장 박동기 또는 제세동기를 이식한 사람과 최소 22 cm 거리를 두고 사용하십시오.

무선 전파가 전자 의료기기에 영향을 미칠 수 있습니다.
본 기기를 의료기기 근처 또는 의료 시설 내부에서 사용하지 마십시오.

사용자는 본 기기에 사용된 소프트웨어를 부분적으로든 전체적으로든 역설계, 디컴파일, 변환 또는 분해해서는 안 됩니다. 기업 사용자의 경우 기업의 종업원 및 사업 파트너는 이 절에 규정된 금지 특약을 준수해야 합니다. 이 절의 규정 및 이 계약서를 준수할 수 없는 경우 사용자는 즉시 소프트웨어 사용을 중단해야 합니다.

이 소자는 리튬 이온 전지를 포함한다. 사용 후에는 배터리를 재활용, 하지만 결코 무리하게 제거하려고 시도 할 수 있습니다. 적절하게 해당 지역의 환경 관련 법률과 처분 규칙에 따라 폐기하십시오.

ヤマハ製品をお買い求めいただきまして、誠にありがとうございます。

安全上のご注意

ご使用の前に、必ずこの「安全上のご注意」をよくお読みください。

ここに示した注意事項は、製品を安全に正しくご使用いただき、お客様や他の方々への危害や財産への損害を未然に防止するためのものです。必ずお守りください。

お読みになったあとは、使用される方がいつでも見られる所に必ず保管してください。



警告 この表示の欄は、「死亡する可能性または重傷を負う可能性が想定される」内容です。



禁止

- 自動車や自転車を運転中に使用しないでください。また、事故に遭うおそれがありますので、踏切や工事現場など、周囲の音を聞く必要のある場所では使用しないでください。
- USB給電ケーブルを傷つけないでください。
 - 重いものを上に載せない。
 - ステープルで止めない。
 - 加工をしない。
 - 熱器具には近づけない。
 - 無理な力を加えない。芯線がむき出しのまま使用すると、火災や感電の原因になります。
- 医療機関の屋内など医療機器の近くで使用しないでください。電波が医療用電気機器に影響を与えるおそれがあります。
- 本製品が濡れている状態では絶対に充電しないでください。感電や電子回路のショートなどによる火災・故障の原因になります。



必ず実行

- 心臓ペースメーカーまたは除細動器などを装着している人から22 cm以上離してご使用ください。ペースメーカーに影響を与え重大事故につながるおそれがあります。
- 本機を落としたり、本機が破損した場合には、必ず販売店に点検や修理を依頼してください。そのまま使用すると、火災や感電の原因になります。



分解禁止

- 分解・改造は厳禁。
火災や感電の原因になります。修理・調整は販売店にご依頼ください。



注意 この表示の欄は、「傷害を負う可能性または物的損害が発生する可能性が想定される」内容です。

◆ 聴覚の保護のために



禁止

- 大きな音量で長時間使用しないでください。聴覚障害の原因になる場合があります。長時間、大音量での使用は、難聴を引き起こす可能性があります。80dB(A)の音量で40時間/週、89dB(A)の音量で5時間/週を超えないようにしてください。



必ず実行

- 接続する機器の音量を最小にしてから、プラグを接続してください。

◆ 安全にご使用になるために



必ず実行

- ・イヤホンがお肌に合わないときはすぐにご使用を中止してください。
- ・小さな部品をお子様や飲み込まないよう、製品はお子様の手の届かない場所に保管してください。



禁止

- ・イヤピースを外したまま装着したり、壊れたイヤピースを使用したりしないでください。けがや病気の原因となることがあります。
- ・イヤピースはイヤホンにしっかり装着してください。イヤピースが外れて耳に残ると、けがや病気の原因となることがあります。
- ・時計、磁気カードなど磁気の影響を受けるものに近づけないでください。データを破壊する原因になります。
- ・USBプラグを抜くときは、USB給電ケーブルをひっぱらないでください。ケーブルが傷つき、火災や感電の原因になります。
- ・直射日光のあたる場所や、温度が異常に高くなる場所（暖房機のそばなど）には置かないでください。本機の外装が変形したり内部回路に悪影響が生じて、火災の原因になります。

ご使用上の注意

- ・ご使用の際は、接続する音声再生機器の取扱説明書もあわせて参照してください。
- ・接続機器からプラグを抜くときは、ケーブルを持たずに必ずプラグを持って引き抜いてください。ケーブルを強く引っ張ったり折り曲げたりすると、ケーブルが破損する恐れがあります。
- ・イヤホンを分解したり、故障したまま使用したりしないでください。
- ・空気が乾燥した場所では耳にピリピリと痛みを感じることがあります。これは人体や接続した機器に蓄積された静電気によるもので、イヤホンの故障ではありません。
- ・イヤピースが耳にきちんと装着されていないと、低音が聞こえにくいことがあります。より良い音質で楽しんでいただくために、イヤピースのサイズを交換するなど、耳にぴったり装着するよう調整してください。
- ・お手入れの際は、柔らかい布などで乾拭きしてください。音質低下の原因になりますので、プラグを汚れたままにしないでください。
- ・直射日光のあたる場所や高温の場所、ほこりや湿気の多い場所に置かないでください。
- ・Bluetooth レシーバーのクリップで指等を挟まないようご注意ください。

エチケット

イヤホンから音が漏れて周囲の迷惑になりますので、公共の場では大きな音で使用しないでください。

特長

- ・ スマートフォンなどと *Bluetooth* 接続してワイヤレスで音楽が楽しめます。
- ・ 内蔵マイクにより、電話の待ち受けと通話ができます。

各部の名称 / 使いかた

L のマークがついている方を左の耳に、R のマークがついている方を右の耳に装着してください。

巻頭 P.ii のイラストと一緒にご覧ください。

A イヤピース

イヤピースを交換する

イヤホンにイヤピースを装着してご使用ください。イヤピースは4つのサイズ(L, M, S, XS)を付属しており、ご購入時にはSサイズが装着されています。ご自分に合うサイズをご使用ください。

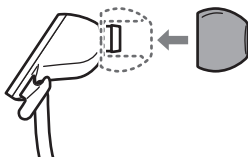

B スマートケーブルホルダー

スマートケーブルホルダーを使用する

ご使用にならないときは、ケーブルの絡まり防止のため、スマートケーブルホルダーをイヤホン側にいっぱいまでスライドさせてください。さらに、プラグをスマートケーブルホルダーに差し込むと、ケーブル全体が絡まるのを防止できます。

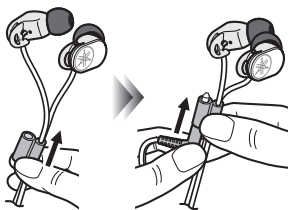

C L型プラグ

D Bluetooth レシーバー (P.2)

Bluetooth レシーバーの使いかた

各部の名称

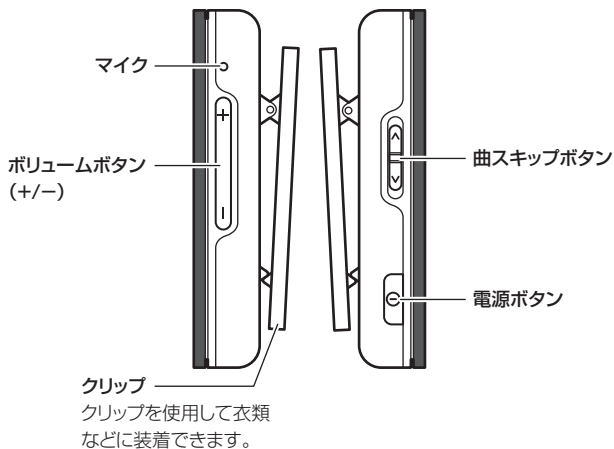
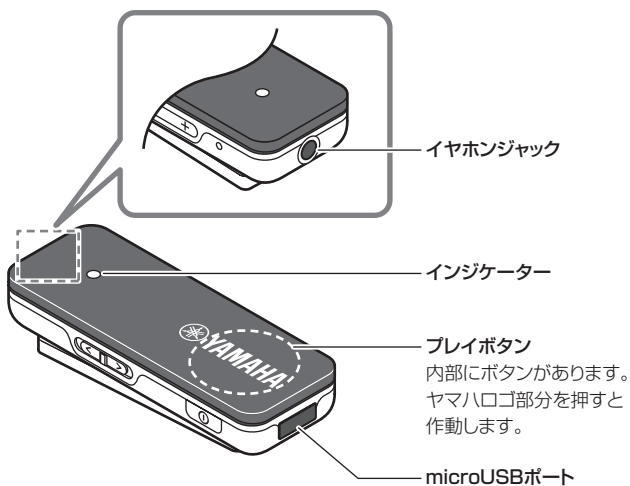

充電する

付属のUSB給電ケーブルを使用してPC等に接続する。

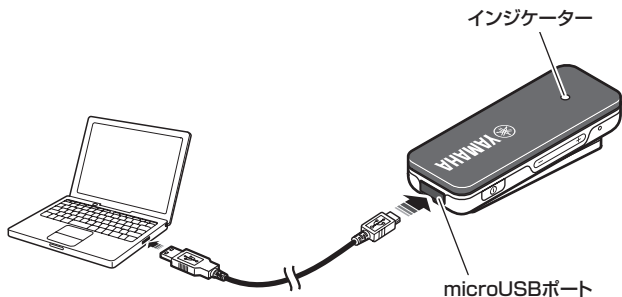

- 充電中はインジケータが赤く点灯します。充電が完了すると、青く点灯します。
- 充電は約2時間で完了します。

電源を入れる/切る

電源ボタンを長押しする(約2秒間)。



イヤホンからメロディーが流れます。

電源状態を確認する

インジケータが消灯しているなど、本機の電源が入っているかどうか不明な場合は、以下の方法で確認できます。

プレイボタン以外のボタンを短く1回押す。

インジケータが1回または2回点滅すれば、電源は入っています。

Bluetooth 機器を登録する(ペアリング)

ペアリングとは、*Bluetooth* 機器を本機に登録する操作です。
初めて*Bluetooth* 接続を使用するときや、ペアリング情報が削除されたときは、ペアリングを行なう必要があります。

1. 本機の電源を切る。
2. 電源ボタンを長押しする(約4秒間)。
インジケーターが速く点滅し、ペアリング待ち受け状態になります。
3. *Bluetooth* 機器でペアリング操作をする(詳しくは*Bluetooth* 機器の取扱説明書をご覧ください)。

1. *Bluetooth* 機器の*Bluetooth* 設定画面を表示する。
2. *Bluetooth* 設定がオフになっている場合はオンにする。
3. 検索されたリストから「EPH-BR01 Yamaha」を選んでタップする。
ペアリングが完了します。



- ・ 本機は最大8台の*Bluetooth* 接続とペアリングできます。9台目のペアリングが成功すると、*Bluetooth* 接続した日時が最も古い機器のペアリング情報が削除されます。
- ・ ペアリングが完了しないまま3分が経過すると、ペアリング待ち受け状態は終了します。
- ・ パスキーの入力を要求されたら、数字で「0000」を入力してください。

Bluetooth 接続する

本機の電源を入れる。

最後に*Bluetooth* 接続した機器に自動的に*Bluetooth* 接続されます。



- ・ 自動的に接続されない場合は、電源ボタンをもう一度短く1回押してください。
- ・ *Bluetooth* 機器の*Bluetooth* 設定をオフにすると、本機の電源を入れてもその機器とは自動的に*Bluetooth* 接続されなくなります。

Bluetooth 接続を切断する

Bluetooth 接続中に以下のいずれかの操作をする。

- ・ 本機の電源を切る。
- ・ *Bluetooth* 機器で*Bluetooth* 接続を切断する。

音楽を聴く

各ボタンを以下のとおり押す。

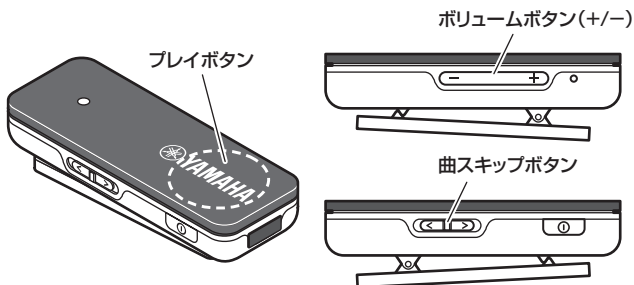

再生	プレイボタンを1回押す ※ 曲を選択して再生する場合は、Bluetooth機器で操作してください。
一時停止	曲の再生中にプレイボタンを1回押す
停止(対応機種のみ)	プレイボタンを長押しする(約2秒間)
次の曲へ	曲スキップボタンを[<]方向へスライドする
前の曲へ	曲スキップボタンを[>]方向へスライドする
音量を調節する	ボリュームボタン(+/-)を押す

電話を使う

各ボタンを以下のとおり押す。

電話を受ける	着信時にプレイボタンを1回押す
電話を切る	通話中にプレイボタンを1回押す
通話を拒否する	着信時にピープ音が鳴るまでプレイボタンを長押しする
音声を切り替える (イヤホン⇄Bluetooth機器)	通話中にプレイボタンを素早く2回押す
音量を調節する	ボリュームボタン(+/-)を押す

音声コントロール / Siriを使う

プレイボタンを素早く2回押す。

音声コントロール / Siriが起動します。



Siriなどの音声コントロールに対応している機種でのみ有効です。

インジケータの見かた

本機の状態に応じてインジケータが点灯します。

本機の状態	インジケータ
電源を入れた時	2.5秒間点灯
電源を切った時	2.5秒間点灯
ペアリング待ち受け中	速く点滅
Bluetooth 接続なし(電源入)	ゆっくり点滅
音楽再生中	2.5秒間隔で2回点滅
通話中	2.5秒間隔で1回点滅

複数のBluetooth 機器を使う(マルチポイント接続)

同時に2台のBluetooth 機器とのBluetooth 接続が可能です。

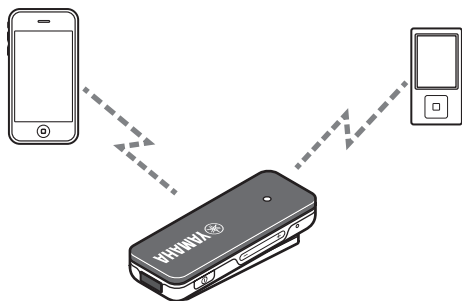

- 2台目のBluetooth 接続は、Bluetooth 機器側から行なってください。
- 接続した2台のBluetooth 機器の音声は、音楽の再生 / 停止によって切り替えることができます。

故障かな?と思ったら

下表以外の異常が認められた場合や下表の対処を行っても改善しない場合は、お買上げ店または巻末の「お問い合わせ窓口」までお問合せください。

こんなときは	ここをお調べください
音が聞こえない/片側しか音が聞こえない	<ul style="list-style-type: none">・プラグがイヤホンジャックの奥まで差し込まれているか確認してください。・本機とBluetooth機器とのBluetooth接続を確認してください。・Bluetooth機器の出力先が本機(EPH-BR01 Yamaha)になっていることを確認してください。・本機とBluetooth機器の音量が最小になっていないか確認してください。
Bluetooth接続ができない	<ul style="list-style-type: none">・Bluetooth機器のBluetooth機能がオンになっているか確認してください。・接続できない場合は、ペアリングをやり直してください。

仕様

Bluetoothバージョン Version 4.0
対応プロファイル A2DP、AVRCP、HFP、HSP
登録可能機器数 最大8台(同時接続:2台)
対応コーデック SBC、aptX®
最大通信距離 約10 m(Class 2)
内蔵充電電池 リチウムポリマー電池
充電時間 約2時間
連続待ち受け時間 約160時間
連続通話時間 約5時間*
連続音楽再生時間 約5時間*

* ご使用の環境によって異なります。

※ 仕様、および外観は、改良のため予告なく変更することがあります。

※ 2013 CSR plc and its group companies.

aptX® およびロゴマークはCSR社またはそのグループ会社の商標または各国の登録商標です。

※ Siriは米国およびその他の国々で登録されているApple Inc.の商標です。

Bluetooth について

- ・ Bluetooth とは、無許可で使用可能な2.4 GHz帯の電波を利用して、対応する機器と無線で通信を行うことができる技術です。
- ・ Bluetooth は、Bluetooth SIGの登録商標でありヤマハはライセンスに基づき使用しています。

Bluetooth 通信の取り扱いについて

- Bluetooth 対応機器が使用する2.4 GHz帯は、さまざまな機器が共有する周波数帯です。Bluetooth 対応機器は、同じ周波数帯を使用する機器からの影響を最小限に抑えるための技術を採用していますが、他の機器の影響によって通信速度や通信距離が低下することや、通信が切断されることがあります。
- 通信機器間の距離や障害物、電波状況、機器の種類により、通信速度や通信距離は異なります。
- 本機はすべてのBluetooth 機能対応機器とのワイヤレス接続を保証するものではありません。

対応コーデックについて

- 本機はaptX® コーデックに対応していますが、接続する機器によっては、ワンセグなどの音声再生できない場合があります。その場合は接続機器のaptX設定をオフにして、接続し直してください。

この装置は、クラスB情報技術装置です。この装置は、家庭環境で使用することを目的としていますが、この装置がラジオやテレビジョン受信機に近接して使用されると、受信障害を引き起こすことがあります。

取扱説明書に従って正しい取り扱いをしてください。

VCCI-B

本機の無線方式について

2.4FH1

- 「2.4」.....2.4 GHz帯を使用する無線設備
「FH」.....変調方式は周波数ホッピング(FH-SS方式)
「1」.....想定干渉距離が10 m以内

.....全帯域を使用し、かつ移動体識別装置の帯域を回避不可

無線に関するご注意

この製品の使用周波数帯では、電子レンジなどの産業・科学・医療用機器のほか、工場の製造ライン等で使用されている移動体識別用の構内無線局(免許を要する無線局)および特定小電力無線局(免許を要しない無線局)並びにアマチュア無線局(免許を要する無線局)が運用されています。

- この機器を使用する前に、近くで移動体識別用の構内無線局及び特定小電力無線局並びにアマチュア無線局が運用されていないことを確認してください。
- 万一、この機器から移動体識別用の構内無線局に対して有害な電波干渉の事例が発生した場合には、速やかに使用場所を変えるか、又は機器の運用を停止(電波の発射を停止)してください。

充電電池について



Li-Ion20

本機にはリチウムイオン電池が使用されています。リチウムイオン電池はリサイクルできます。お客様自身で電池を取り外すことはできませんので、本機が不要になりましたら、巻末の「ヤマハAV 製品の修理、サービスパーツに関するお問合せ」に記載しておりますヤマハ修理ご相談センターにご依頼ください。

お問い合わせ窓口

ヤマハAV製品の機能や取り扱いに関するお問い合わせ

■ヤマハお客様コミュニケーションセンター オーディオ・ビジュアル機器ご相談窓口

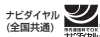

0570-011-808

全国どこからでも市内通話料金でご利用いただけます。

上記の番号でつながらない場合は、以下の番号におかけください。

TEL (053) 460-3409 〒430-8650 静岡県浜松市中区中沢町10-1

受付：月～金曜日 10:00～18:00 土曜日 10:00～17:00

(日曜、祝日およびセンター指定の休日を除く)

■ホームシアター・オーディオサポートメニュー

お客様からお寄せいただくよくあるお問い合わせをまとめました。ぜひご覧ください。

<http://jp.yamaha.com/support/audio-visual/>

ヤマハAV製品の修理、サービスパーツに関するお問い合わせ

■ヤマハ修理ご相談センター

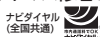

0570-012-808

全国どこからでも市内通話料金でご利用いただけます。

上記の番号でつながらない場合は、以下の番号におかけください。

TEL (053) 460-4830

受付：月～金曜日 9:00～18:00 土曜日 9:00～17:00

(日曜、祝日およびセンター指定の休日を除く)

FAXでのお問い合わせ

北海道、東北、関東、甲信越、東海地域にお住まいのお客様(03) 5762-2125

九州、沖縄、中国、四国、近畿、北陸地域にお住まいのお客様(06) 6465-0367

修理品お持ち込み窓口

受付：月～金曜日 9:00～17:45 (土曜、日曜、祝日およびセンター指定の休日を除く)

東日本サービスセンター

〒143-0006 東京都大田区平和島2丁目1-1 京浜トラックターミナル内14号棟A-5F

FAX (03) 5762-2125

西日本サービスセンター

〒554-0024 大阪市此花区島屋6-2-82 ユニバーサル・シティ和幸ビル9F

FAX (06) 6465-0374

* 名称、住所、電話番号、URLなどは変更になる場合があります。

保証とアフターサービス

サービスのご依頼、お問い合わせは、お買い上げ店、またはヤマハ修理ご相談センターにご連絡ください。

●保証期間

製品に添付されている保証書をご覧ください。

●保証期間中の修理

保証書の記載内容に基づいて修理させていただきます。詳しくは保証書をご覧ください。

●保証期間が過ぎているとき

修理によって製品の機能が維持できる場合にはご要望により有料にて修理いたします。

●補修用性能部品の最低保有期間

補修用性能部品の最低保有期間は、製造打ち切り後8年です。

補修用性能部品とは、その製品の機能を維持するために必要な部品です。

保証書別添付



YAMAHA CORPORATION